

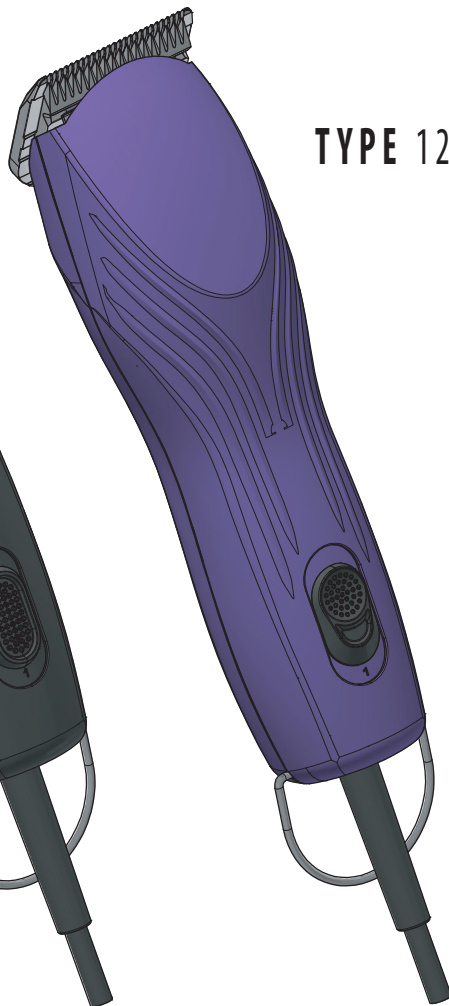

**TYPE 1251**



**TYPE 1264**

1

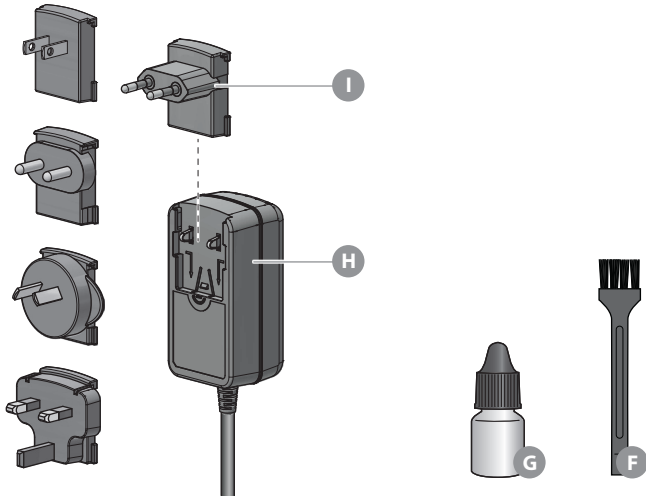
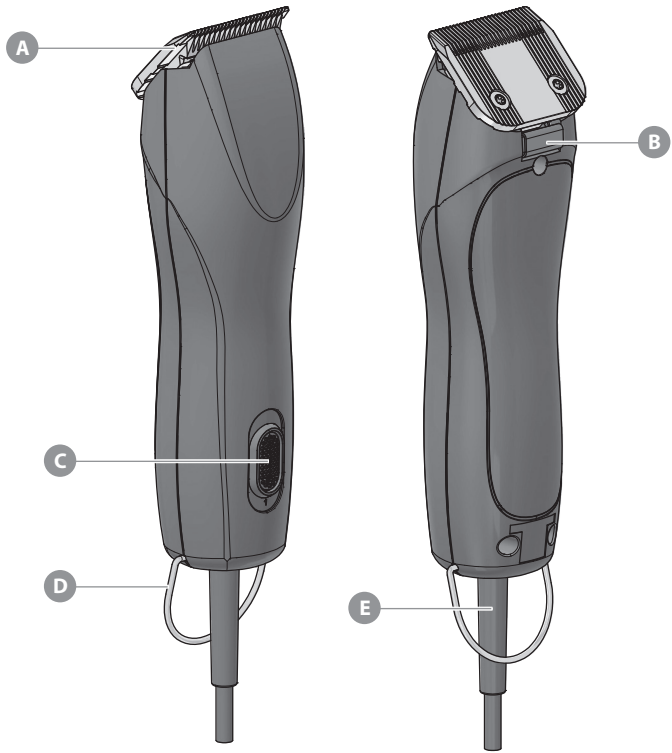

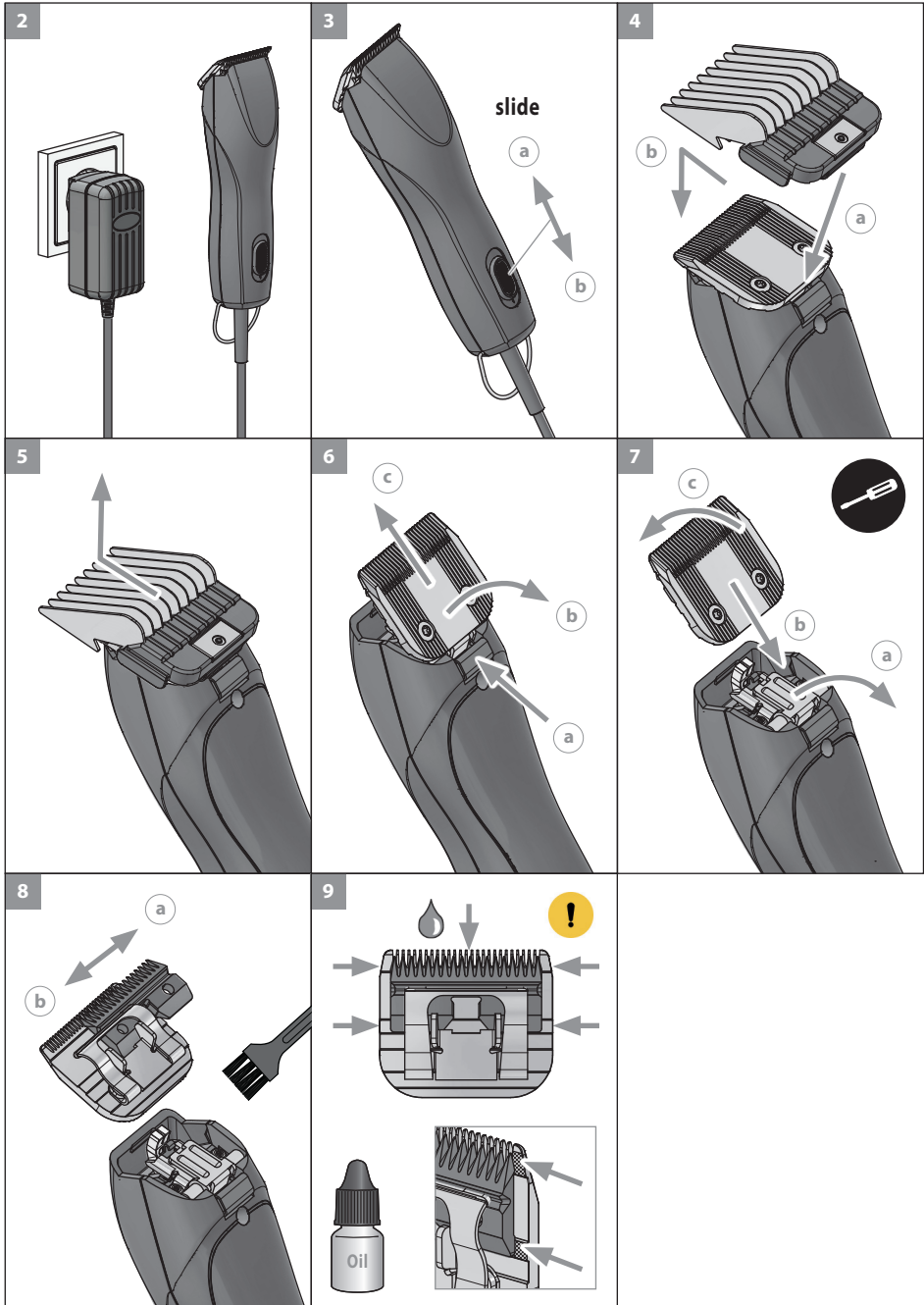

<b>de</b>	Betriebsanleitung (Original) – Tierhaarschneidemaschine Typ 1251 / 1264 .....	5
<b>en</b>	Operating manual (translation) – Animal hair clipper type 1251 / 1264 .....	10
<b>fr</b>	Mode d'emploi (traduction) – Tondeuse pour animaux de type 1251 / 1264 .....	14
<b>it</b>	Istruzioni per l'uso (traduzione) – Tosatrice per animali tipo 1251 / 1264 .....	19
<b>es</b>	Manual de uso (Traducción) – Máquina de corte de pelo para animales modelo 1251 / 1264 .....	23
<b>pt</b>	Manual de instruções (tradução) – Máquina de tosquia tipo 1251 / 1264 .....	27
<b>nl</b>	Gebruiksaanwijzing (vertaling) – Diervachttondeus type 1251 / 1264 .....	31
<b>da</b>	Driftsvejledning (oversættelse) – Dyreklipper type 1251 / 1264 .....	35
<b>sv</b>	Bruksanvisning (översättning) – Härklippningsmaskin för djur typ 1251 / 1264 .....	39
<b>no</b>	Bruksanvisning (oversettelse) – Härklipper for dyr type 1251 / 1264 .....	43
<b>fi</b>	Käyttöohje (käännös) – Eläinten karvojen leikkuukoneen tyyppi 1251 / 1264 .....	47
<b>tr</b>	Kullanım kılavuzu (çeviri) – Hayvan tüyü kesme makineleri tip 1251 / 1264 .....	51
<b>pl</b>	Instrukcja obsługi (tłumaczenie) – Maszynka do strzyżenia zwierząt, typ 1251 / 1264 .....	55
<b>cs</b>	Návod k použití (překlad) – Zastříhovač chlupů pro zvířata typ 1251 / 1264 .....	59
<b>sk</b>	Návod na obsluhu (preklad) – Strihača na zvieraci srst typ 1251 / 1264 .....	63
<b>hr</b>	Upute za uporabu (prijevod) – Aparat za šišanje krzna, tip 1251 / 1264 .....	67
<b>hu</b>	Használati utasítás (fordítás) – Állatnyírógéptípus 1251 / 1264 .....	71
<b>sl</b>	Navodila za uporabo (prevod) – Strižnik za živalsko dlako tip 1251 / 1264 .....	75
<b>ro</b>	Manual de utilizare (traducere) – Mașină de tuns animale, model 1251 / 1264 .....	79
<b>bg</b>	Инструкция за експлоатация (превод) – Машинка за подстригване на животни тип 1251 / 1264 .....	83
<b>ru</b>	Руководство по эксплуатации (перевод) – Ножницы для стрижки шерсти животных, тип 1251 / 1264 .....	87
<b>uk</b>	Посібник користувача (переклад) – Машинки для стрижки тварин, Тип 1251 / 1264 .....	92
<b>et</b>	Kasutusjuhend (tõlge) – Loomakarva-lõikusmasin, tüüp 1251 / 1264 .....	96
<b>lv</b>	Dzīvnieku spalvu griežamā mašīna, modelis 1251 / 1264 – Lietošanas instrukcija (tulkojums) .....	100
<b>lt</b>	Naudojimo instrukcija (vertimas) – Gyvūnų plaukų kirpimo mašinėlė, Tipas 1251 / 1264 .....	104
<b>el</b>	Οδηγίες λειτουργίας (Μετάφραση) – Κορευτική μηχανή για ζώα τύπου 1251 / 1264 .....	108
<b>ar</b>	1264 / 1251 جهاز حلاقة الشعر طراز ..... (ترجمة) دليل المستخدم – جهاز حلاقة الشعر طراز ..... 113	113

## Betriebsanleitung (Original)

### Tierhaarschneidemaschine Typ 1251 / 1264

#### Allgemeine Benutzerhinweise

##### Informationen zum Gebrauch der Betriebsanleitung

- ▶ Bevor Sie das Gerät zum ersten Mal in Betrieb nehmen, muss die Betriebsanleitung vollständig gelesen und verstanden werden.
- ▶ Betrachten Sie die Betriebsanleitung als Teil des Produkts und bewahren Sie sie gut und erreichbar auf.
- ▶ Diese Betriebsanleitung kann auch als PDF-Datei von unseren Servicecentern angefordert werden. Die EG-Konformitätserklärung kann auch in weiteren Amtssprachen der EU von unseren Servicecentern angefordert werden.
- ▶ Fügen Sie diese Betriebsanleitung bei Weitergabe des Gerätes an Dritte bei.

##### Symbolerklärung

Die folgenden Symbole werden auf dem Gerät bzw. Steckerschaltenteil verwendet:



Symbol Schutzklasse II.



CE-Konformitätszeichen.



UKCA-Konformitätszeichen für den britischen Markt.



EAC-Konformitätszeichen für das Gebiet der Eurasischen Wirtschaftsunion.



WEEE-Kennzeichnung zum Verbot der Entsorgung von elektrischen und elektronischen Geräten im Hausmüll.

Die folgenden Symbole und Signalworte werden in dieser Betriebsanleitung verwendet:



##### GEFAHR

Gefahr durch Stromschlag mit möglicher schwerer Körperverletzung oder Tod als Folge.



##### GEFAHR

Explosionsgefahr mit möglicher schwerer Körperverletzung oder Tod als Folge.



##### GEFAHR

Gefahr durch die Verwendung entzündlicher Stoffe. Durch Brandentstehung mögliche schwere Körperverletzung oder Tod als Folge.



##### WARNUNG

Warnung vor einer möglichen Körperverletzung oder einem gesundheitlichen Risiko.



##### VORSICHT

Hinweis auf die Gefahr von Sachschäden.



Hinweis mit nützlichen Informationen und Tipps.

- ▶ Sie werden zu einer Handlung aufgefordert.

1. Führen Sie diese Handlungen in der beschriebenen Reihenfolge durch.
- 2.
- 3.

#### Allgemeine Sicherheitshinweise



**Lesen und beachten Sie alle Sicherheitshinweise und bewahren Sie diese auf!**

##### Bestimmungsgemäße Verwendung

- Nutzen Sie Tierhaarschneidemaschinen ausschließlich zum Schneiden von Tierhaaren und Tierfell.
- Dieses Gerät ist für den Gebrauch in gewerblichen Bereichen konstruiert.

##### Anforderungen an den Anwender

- Lesen Sie vor der ersten Inbetriebnahme die Betriebsanleitung vollständig durch und machen Sie sich mit dem Gerät vertraut.
- Dieses Gerät ist nicht für den Gebrauch von Personen (einschließlich Kindern) mit verringerten körperlichen, sensorischen oder geistigen Fähigkeiten oder Mangel an Erfahrung und Wissen bestimmt, es sei denn, sie werden beaufsichtigt oder erhielten eine Anweisung hinsichtlich des Gebrauches des Gerätes von einer Person, die für ihre Sicherheit verantwortlich ist. Kinder sollten beaufsichtigt werden, um sicherzustellen, dass sie nicht mit dem Gerät spielen.
- Nur für europäische Märkte:  
Dieses Gerät kann von Kindern ab 14 Jahren sowie von Personen mit reduzierten physischen, sensorischen oder mentalen Fähigkeiten oder Mangel an Erfahrung und/oder Wissen benutzt werden, wenn sie beaufsichtigt oder bezüglich des sicheren Gebrauches des Gerätes unterwiesen wurden und die daraus resultierenden Gefahren verstanden haben. Kinder dürfen nicht mit dem Gerät spielen. Reinigung und Benutzer-Wartung dürfen nicht durch Kinder durchgeführt werden, es sei denn, sie sind beaufsichtigt.
- Das Gerät außerhalb der Reichweite von Tieren und vor Witterungseinflüssen geschützt ablegen.

## Gefährdungen



### Gefahr! Stromschlag durch Schäden am Gerät/Netz-kabel.

- ▶ Das Gerät nicht benutzen, wenn es nicht ordnungsgemäß funktioniert, wenn es beschädigt ist, oder wenn es ins Wasser gefallen ist. Um Gefährdungen zu vermeiden, dürfen Reparaturen ausschließlich von einem autorisierten Servicecenter oder von einer elektrotechnisch ausgebildeten Fachkraft unter Verwendung von Original-Ersatzteilen durchgeführt werden.
- ▶ Das Gerät niemals mit einem beschädigten Stromkabel bzw. Steckerschaltnetzteil verwenden. Um Gefährdungen zu vermeiden, dürfen beschädigte Stromkabel bzw. Steckerschaltnetzteile ausschließlich von einem autorisierten Servicecenter oder von einer elektrotechnisch ausgebildeten Fachkraft unter Verwendung von Original-Ersatzteilen ersetzt werden.



### Gefahr! Stromschlag durch eintretende Flüssigkeit.

- ▶ Dieses Gerät nicht in der Nähe von Badewannen, Duschwannen oder anderen Gefäßen benutzen, die Wasser enthalten. Ebenfalls nicht an Orten mit hoher Luftfeuchtigkeit benutzen. Nach jedem Gebrauch den Netzstecker ziehen, da die Nähe von Wasser auch bei ausgeschaltetem Gerät eine Gefahr darstellt.
- ▶ Elektrogeräte stets so ablegen bzw. aufbewahren, dass sie nicht ins Wasser (z.B. Waschbecken) fallen können. Das Gerät von Wasser und anderen Flüssigkeiten fernhalten.
- ▶ Ein ins Wasser gefallenes Elektrogerät auf keinen Fall berühren oder ins Wasser fassen. Sofort den Netzstecker ziehen.
- ▶ Das Gerät vor erneuter Inbetriebnahme in einem Servicecenter überprüfen lassen.
- ▶ Das Gerät nur in trockenen Räumen benutzen und aufbewahren.
- ▶ Als zusätzliche Sicherheitsmaßnahme wird der Einbau einer geprüften Fehlerstrom-Schutzeinrichtung (RCD) mit einem Bemessungsauslösestrom von nicht mehr als 30 mA in den Stromkreis empfohlen. Fragen Sie Ihren Elektroinstallateur um Rat.



### Explosionsgefahr!

- ▶ Das Gerät niemals in Umgebungen benutzen, in denen sich eine hohe Konzentration an Aerosol-(Spray-) Produkten befindet, oder in denen Sauerstoff freigesetzt wird.



### Gefahr! Entzündlich!

- ▶ Das Gerät niemals mit als entzündlich gekennzeichneten Aerosol-(Spray-) Produkten einsprühen.



### Warnung! Verletzungen durch überhitzte Schneidsätze.

- ▶ Durch lang anhaltenden Gebrauch des Geräts kann sich der Schneidsatz erhitzen. Unterbrechen Sie den Gebrauch regelmäßig, um den Schneidsatz abkühlen zu lassen.



### Warnung! Verletzungen durch unsachgemäße Handhabung.

- ▶ Benutzen Sie das Gerät niemals mit beschädigtem Schneidsatz.
- ▶ Schalten Sie das Gerät immer vor dem Ablegen aus, da das Gerät durch die Vibrationen herunterfallen kann.



### Vorsicht! Schäden durch unsachgemäße Handhabung.

- ▶ Betreiben Sie das Gerät ausschließlich mit der auf dem Typenschild angegebenen Spannung.
- ▶ Verwenden Sie ausschließlich das vom Hersteller empfohlene Zubehör.
- ▶ Niemals Gegenstände in die Geräteöffnungen stecken oder fallen lassen.
- ▶ Das Gerät nicht am Stromkabel tragen und zum Trennen vom Stromnetz immer am Stecker und nicht am Kabel oder am Gerät ziehen.
- ▶ Das Stromkabel und das Gerät von heißen Oberflächen fernhalten.
- ▶ Das Gerät nicht mit verdrehtem oder abgelenktem Stromkabel aufbewahren.

## Produktbeschreibung

### Bezeichnung der Teile (Abb. 1)

- A Schneidsatz
- B Entriegelungsknopf für Schneidsatz
- C Ein-/Ausschalter
- D Aufhängering
- E Stromkabel
- F Reinigungsbürste\*
- G Öl für den Schneidsatz\*
- H Steckerschaltnetzteil
- I Steckeraufsatz (je nach Ländervariante)

ohne Abbildung: Kammaufsätze\*

\* Optionales Zubehör kann je nach Modell abweichen.

## Technische Daten

### Handgerät

Antrieb:	Motor 12 V DC
Abmessungen (L x B x H):	196 x 54 x 48 mm
Gewicht:	ca. 360 g (ohne Kabel)
Emissionsschalldruckpegel:	max. 63 dB(A) @ 25 cm
Vibration:	< 2,5 m/s <sup>2</sup>

**Steckerschaltnetzteil**

Hersteller:	E-Tek Electronics Manufactory Ltd. No. 5, Jingye Road, Yanchuan, Song- gang Town, Baoan District, Shenzhen, Guangdong, China
Typ:	Adapter 9050A-1
Modell:	ZD024B120200
Eingangsspannung:	100 – 240 V
Eingangswechsel- stromfrequenz:	50/60 Hz
Ausgangsspannung:	12,0 V
Ausgangsstrom:	2,0 A
Ausgangsleistung:	24 W
Durchschnittliche Effizienz im Betrieb:	86,2 %
Effizienz bei geringer Last (10 %):	76,2 %
Leistungsaufnahme bei Nulllast:	0,075 W

Alternativ:  
Hersteller: Gold Mark (China) Limited  
Unit 1706, 17/F., Vanta Industrial  
Centre, 21-33 Tai Lin Pai Road,  
Kwai Chung, N.T. Hong Kong

Typ:	Adapter 9050A-1 (VI)
Eingangsspannung:	100 – 240 V
Eingangswechsel- stromfrequenz:	50/60 Hz
Ausgangsspannung:	12,0 V
Ausgangsstrom:	1,2 A
Ausgangsleistung:	14,4 W
Durchschnittliche Effizienz im Betrieb:	84,28 %
Effizienz bei geringer Last (10 %):	74,28 %
Leistungsaufnahme bei Nulllast:	0,075 W

**Betriebsbedingungen**

Umgebung: 0°C – +40°C

Das Gerät ist schutzisoliert und funkenstört. Es erfüllt die Anforderungen der EU-Richtlinie Elektromagnetische Verträglichkeit 2014/30/EU und die Maschinenrichtlinie 2006/42/EG.

**Betrieb****Vorbereitung**

 Bewahren Sie das Verpackungsmaterial für eine spätere sichere Lagerung oder Transport auf.

- ▶ Kontrollieren Sie die Vollständigkeit des Lieferumfangs.
- ▶ Prüfen Sie alle Teile auf eventuelle Transportschäden.

 Bitte beachten Sie, dass wir bei all unseren Produkten eine Qualitätssicherung durchführen. Aufgrund dieses Vorgangs können sich kleine synthetische Härchen auf dem Schneidsatz oder der Haarschneidemaschine befinden. Wir versichern Ihnen jedoch, dass Ihre Haarschneidemaschine und Ihr Schneidsatz unbenutzt sind!

**Sicherheit****Vorsicht! Schäden durch falsche Spannungsversorgung.**

- ▶ Betreiben Sie das Gerät ausschließlich mit der auf dem Typenschild angegebenen Spannung.

**Netzbetrieb**

1. Stecken Sie das Steckerschaltnetzteil in die Netzsteckdose (Abb. 2).
2. Schalten Sie mit dem Ein-/Ausschalter das Gerät ein (Abb. 3Ⓐ) und nach Gebrauch aus (Abb. 3Ⓑ).



Das Gerät besitzt zwei Geschwindigkeitsstufen. Diese können über den Ein-/Ausschalter ausgewählt werden.  
Stufe 1 = langsame Geschwindigkeit  
Stufe 2 = hohe Geschwindigkeit

**Bedienung****Schneiden mit Kammaufsätzen**

Das Gerät kann auch mit Kammaufsätzen betrieben werden. Mit Kammaufsätzen können Sie den Schnittlängenbereich erweitern.

**Kammaufsatz aufsetzen / abnehmen**

1. Setzen Sie den Kammaufsatz an der unteren Kante des Schneidsatzes an (Abb. 4Ⓒ) und ziehen Sie diesen über die Schneidkante des Scherkammes, bis der Kammaufsatz einrastet (Abb. 4Ⓓ).
2. Ziehen Sie den Kammaufsatz in Richtung Schneidkante des Scherkammes (Abb. 5) und nehmen Sie den Kammaufsatz vom Schneidsatz ab.

**Instandhaltung****Warnung! Verletzungen und Sachschäden durch unsachgemäße Handhabung.**

- ▶ Schalten Sie das Gerät vor Beginn aller Reinigungs- und Wartungsarbeiten aus und trennen es von der Stromversorgung.

**Reinigung und Pflege****Gefahr! Stromschlag durch eintretende Flüssigkeit.**

- ▶ Das Gerät nicht in Wasser tauchen!
- ▶ Lassen Sie keine Flüssigkeiten in das Geräterinnere gelangen.



### Vorsicht! Schäden durch aggressive Chemikalien.

Aggressive Chemikalien können das Gerät und Zubehör beschädigen.

- ▶ Verwenden Sie keine Lösungs- oder Scheuermittel.
- ▶ Verwenden Sie ausschließlich das vom Hersteller empfohlene Reinigungsmittel und Schneidsatzöl.



- Zubehörteile können Sie online oder über unsere Händler beziehen.
- Ersatzteile und Schneidsatzöl können Sie über unsere Servicecenter beziehen.

- ▶ Nehmen Sie einen eventuell aufgesetzten Kammaufsatz ab (Abb. 5) und klappen Sie den Schneidsatz vom Gehäuse ab (Abb. 6), siehe Austausch des Schneidsatzes.
- ▶ Entfernen Sie mit der Reinigungsbürste die Haarreste aus der Gehäuseöffnung und vom Schneidsatz (Abb. 8).



### Vorsicht! Schäden durch unsachgemäße Handhabung.

- ▶ Der Schneidsatz darf nicht aufgeschraubt werden!
- ▶ Das Schermesser darf nicht ganz herausgeschoben werden!

- ▶ Verschieben Sie das Schermesser seitlich (Abb. 8Ⓜ) und reinigen Sie mit der Reinigungsbürste Schermesser und Scherkamm von Schnitthaaren. Schieben Sie nach dem Reinigen das Schermesser wieder in die Ausgangsposition zurück (Abb. 8Ⓜ). Das Schermesser sollte mittig zum Scherkamm ausgerichtet werden.
- ▶ Ölen Sie den Schneidsatz mit dem Schneidsatzöl (Abb. 9).



- ▶ Für eine gute und lang anhaltende Schneidleistung ist es wichtig den Schneidsatz regelmäßig zu reinigen und zu ölen.
- ▶ Ölen Sie den Schneidsatz **alle 15 Minuten** mit je einem Tropfen Öl auf die gekennzeichneten Flächen (Abb. 9).
- ▶ Wenn nach längerer Gebrauchsdauer trotz regelmäßigem Reinigen und Ölen die Schneidleistung nachlässt, sollte der Schneidsatz ausgewechselt werden.

- ▶ Setzen Sie den Schneidsatz wieder ein und klappen Sie ihn wieder an (Abb. 7Ⓜ), siehe Austausch des Schneidsatzes.
- ▶ Schalten Sie nach dem Ölen das Gerät ca. 10 Sekunden an um für eine gleichmäßige Verteilung des Ölfilms zu sorgen.
- ▶ Wischen Sie das Gerät nur mit einem weichen, eventuell leicht feuchten Tuch ab.

### Austausch des Schneidsatzes

1. Schalten Sie mit dem Ein-/Ausschalter das Gerät aus (Abb. 3Ⓜ).
2. Drücken Sie die Entriegelungstaste (Abb. 6Ⓜ) in Richtung Schneidsatz und klappen Sie den Schneidsatz vom Gehäuse weg (Abb. 6Ⓜ).
3. Nehmen Sie den Schneidsatz vom Halter ab (Abb. 6Ⓜ).
4. Setzen Sie den neuen Schneidsatz auf den Halter (Abb. 7Ⓜ) auf.

5. Schalten Sie das Gerät ein (Abb. 3Ⓜ), drücken Sie anschließend den Schneidsatz gegen das Handgerät bis er hörbar einrastet und sich das Messer bewegt (Abb. 7Ⓜ).

### Problemebehebung

#### Schneidsatz schneidet schlecht oder ruft

Ursache: Schneidsatz ist verschmutzt oder verschlissen.

- ▶ Reinigen und ölen Sie den Schneidsatz. Sollte dies das Problem nicht beseitigen tauschen Sie den Schneidsatz aus.

#### Hautverletzung

Ursache: Zu starker Druck auf die Haut.

- ▶ Reduzieren Sie den Druck beim hautnahen Schneiden.

Ursache: Schneidwinkel zu steil angesetzt.

- ▶ Gerät flacher ansetzen.

Ursache: Beschädigter Schneidsatz.

- ▶ Kontrollieren Sie, ob beim Gebrauch Zahnspitzen beschädigt wurden und tauschen Sie gegebenenfalls den Schneidsatz aus.

#### Gerät läuft nicht

Ursache: Defekte Stromversorgung.

- ▶ Überzeugen Sie sich von der einwandfreien Kontaktierung zwischen Steckerschaltenteil und Steckdose.
- ▶ Überprüfen Sie das Stromkabel auf eventuelle Beschädigungen.

#### Gerät reduziert Geschwindigkeit

Ursache: Der Schneidsatz ist schwergängig.

- ▶ Reinigen und ölen Sie den Schneidsatz. Wenn das Problem weiterhin besteht ersetzen Sie den Schneidsatz.

#### Schneidsatz lässt sich nicht aufsetzen

Ursache: Der Halter des Schneidsatzes ist eingeklappt.

- ▶ Klappen Sie den Halter mit einem flachen Schraubendreher aus dem Gehäuse.

Wenn Sie das Problem mit diesen Hinweisen nicht beheben können, wenden Sie sich an unsere Servicecenter. Versuchen Sie keinesfalls das Gerät selbst zu reparieren!



## Entsorgung



### Vorsicht! Umweltschäden bei falscher Entsorgung.

- ▶ Die ordnungsgemäße Entsorgung dient dem Umweltschutz und verhindert mögliche schädliche Auswirkungen auf Mensch und Umwelt.

Beachten Sie im Falle der Entsorgung des Geräts die jeweiligen gesetzlichen Vorschriften.

### Information zur Entsorgung von elektrischen und elektronischen Geräten in der Europäischen Union:



Innerhalb der Europäischen Union wird für elektrisch betriebene Geräte die Entsorgung durch nationale Regelungen vorgegeben, die auf der EU-Richtlinie 2012/19/EU über Elektronik-Altgeräte (WEEE) basieren. Danach darf das Gerät nicht mehr mit dem kommunalen Müll oder Hausmüll entsorgt werden. Das Gerät wird bei den kommunalen Sammelstellen bzw. Wertstoffhöfen kostenlos entgegengenommen. Die Produktverpackung besteht aus recyclingfähigen Materialien. Entsorgen Sie diese umweltgerecht und führen diese der Wiederverwertung zu.

### Für Deutschland gilt:

Besitzer von Altgeräten aus privaten Haushalten können diese bei den Sammelstellen der öffentlich-rechtlichen Entsorgungsträger oder bei den von Herstellern oder Vertriebern im Sinne des ElektroG eingerichteten Rücknahmestellen unentgeltlich abgeben.

de

en

fr

it

es

pt

nl

da

sv

no

fi

tr

pl

cs

sk

hr

hu

sl

ro

bg

ru

uk

et

lv

lt

el

ar

## Operating manual (translation) Animal hair clipper type 1251 / 1264

### General user information

#### Information about using the operating manual

- ▶ Before using the appliance for the first time, you must read and understand the operating manual completely.
- ▶ Consider the operating manual as part of the product and store it in a safe and accessible place.
- ▶ This operating manual is also available in PDF format from our service centres. The EC declaration of conformity can also be requested in other official EU languages from our service centres.
- ▶ Include this operating manual if passing the appliance on to a third party.

#### Explanation of symbols

The following symbols are used on the appliance or plug-in transformer:



Protection class II symbol.



CE conformity marking.



UKCA conformity marking for the British market.



EAC conformity marking for the Eurasian Economic Union.



WEEE marking prohibiting the disposal of electrical and electronic devices with domestic waste.

The following symbols and signal words are used in our operating manual:



#### **DANGER**

Danger of electrical shock which may result in serious physical injury or death.



#### **DANGER**

Danger of explosion which may result in serious physical injury or death.



#### **DANGER**

Danger due to the use of flammable materials. Danger of fire development which may result in serious physical injury or death.



#### **WARNING**

Warning of possible physical injury or a health risk.



#### **CAUTION**

Information about danger of material damage.



Note with useful information and tips.

- ▶ Action to be taken by owner.
1. Carry out these actions in the sequence described.
  - 2.
  - 3.

### General safety instructions



**Read and observe all safety instructions and store them in a safe place!**

#### Intended use

- Only use pet clippers to trim animal hair and animal fur. The appliance is intended for trimming purposes only.
- This appliance is designed for commercial use.

#### User requirements

- Read the operating manual in full and familiarise yourself with it before the first use.
- This appliance is not intended for use by persons (including children) with reduced physical, sensory or mental capabilities, or lack of experience and knowledge, unless they have been given supervision or instruction concerning use of the appliance by a person responsible for their safety. Children should be supervised to ensure that they do not play with the appliance.
- Only for European markets:  
This appliance can be used both by children from 14 years of age and persons with reduced physical, sensory or mental capabilities, or lack of experience and/or knowledge, if they have been given supervision or instruction concerning the use of the appliance in a safe way and understand the hazards involved. Children must not play with the appliance. Cleaning and user maintenance must never be carried out by children, unless they are supervised.
- Keep the appliance out of reach of animals and protected against the effects of the weather.

#### Hazards



**Danger! Electric shock due to damage to appliance/ mains cable.**

- ▶ Do not use the appliance if it is not working correctly, if it is damaged or if it has fallen into water. In order to avoid hazards, repairs may only be performed at an authorised service centre or

by specialists properly trained in the handling of electrotechnical appliances, and using original spare parts.

- ▶ Never use the appliance if the mains cable or plug-in transformer is damaged. In order to avoid hazards, damaged mains cables or plug-in transformers may only be replaced at an authorised service centre or by specialists properly trained in the handling of electrotechnical appliances, and using original spare parts.



#### **Danger! Electric shock due to penetration of liquid.**

- ▶ Do not use the appliance near bathtubs, showers or other water-filled containers. It should also not be used in areas of high humidity. Always disconnect from the mains power supply after use since water can pose a hazard, even when the appliance is switched off.
- ▶ Always position or store electrical equipment where it cannot fall into water (e.g. washbasin). Keep the appliance away from water and other liquids.
- ▶ Never touch electrical equipment that has fallen into water or reach into water to retrieve it. Disconnect from the mains immediately.
- ▶ Have the appliance inspected at a service centre before using it again.
- ▶ Only use and store the appliance in dry rooms.
- ▶ As an additional safety measure, it is recommended that a tested residual current appliance (RCD) with a residual operating current of not more than 30 mA be installed in the circuit. Ask an electrician for advice.



#### **Danger of explosion!**

- ▶ Never use the product in an environment with a high concentration of aerosol (spray) products or in which oxygen is released.



#### **Danger! Flammable!**

- ▶ The appliance must never be sprayed with aerosol (spray) products classified as flammable.



#### **Warning! Injuries caused by overheating of blade sets.**

- ▶ The blade set can heat up if the appliance is used over a prolonged period. Take regular breaks when using the appliance so that the blade set can cool down.



#### **Warning! Injuries due to incorrect handling.**

- ▶ Never use the appliance if the blade set is damaged.
- ▶ Always switch the appliance off before storage, as the appliance can fall down due to the vibrations.



#### **Caution! Injuries due to incorrect handling.**

- ▶ Only operate the appliance with the voltage stated on the nameplate.
- ▶ Only use accessories recommended by the manufacturer.

- ▶ Never insert or allow objects to fall into the openings of the appliance.
- ▶ Do not carry the appliance by the mains cable and, when disconnecting the appliance from the mains, always pull the plug rather than the cable or the appliance.
- ▶ Keep the mains cable and appliance away from hot surfaces.
- ▶ Make sure that the mains cable is not twisted or kinked when used and stored.

## **Product description**

### **Description of parts (Fig. 1)**

- A** Blade set
- B** Release button for blade set
- C** On/off switch
- D** Hang-up loop
- E** Mains cable
- F** Cleaning brush\*
- G** Oil for blade set\*
- H** Plug-in transformer
- I** Plug attachment (depending on country variant)

**Not shown:** Attachment combs\*

\* Optional accessories can vary, depending on the model

### **Technical data**

#### **Hand-held appliance**

Drive:	Motor 12 V DC
Dimensions (L x W x H):	196 x 54 x 48mm
Weight:	approx. 360 g (without cable)
Emission sound pressure level:	max. 63 dB(A) @ 25 cm
Vibration:	< 2.5 m/s <sup>2</sup>

#### **Plug-in transformer**

Manufacturer: E-Tek Electronics Manufacturing Ltd.  
No. 5, Jingye Road, Yanchuan, Songgang Town, Baoan District, Shenzhen, Guangdong, China

Type	Adapter 9050A-1
Model:	ZD024B120200
Input voltage:	100 – 240 V
Input AC frequency:	50/60 Hz
Output voltage:	12.0 V
Output current:	2.0 A
Output power:	24 W
Average active efficiency:	86.2 %
Efficiency at a low load (10 %):	76.2 %
No-load power consumption:	0.075 W

Alternative:

Manufacturer:	Gold Mark (China) Limited Unit 1706, 17/F., Vanta Industrial Centre, 21-33 Tai Lin Pai Road, Kwai Chung, N.T. Hong Kong
---------------	--

Type	Adapter 9050A-1 (VI)
Input voltage:	100 – 240 V
Input AC frequency:	50/60 Hz
Output voltage:	12.0 V
Output current:	1.2 A
Output power:	14.4 W
Average active efficiency:	84.28 %
Efficiency at a low load (10 %):	74.28 %
No-load power consumption:	0.075 W

### Operating conditions

Ambient temperature: 0°C – +40°C

The appliance is safety insulated and radio screened. It meets the requirements of EU Electromagnetic Compatibility Directive 2014/30/EU and Machinery Directive 2006/42/EC.

## Operation

### Preparation

- Keep the packaging material for safe storage or transport later.

- ▶ Check that the contents are complete.
- ▶ Check all the parts for possible transport damage.

- Please note that we perform quality tests on all of our products. Therefore, you may find small synthetic hair on the blade set or on the machine. However, we assure you that your clipper and cutting blade / blade set are unused.

### Safety



#### Caution! Damage due to incorrect power supply.

- ▶ Only operate the appliance with the voltage stated on the nameplate.

### Mains operation

1. Connect the plug-in transformer to the socket (Fig. 2)
2. Switch on the appliance using the on/off switch (Fig. 3ⓐ) and, after use, switch it off again (Fig. 3ⓑ).

- The appliance has two different speed settings. These can be selected via the on/off switch.  
Setting 1 = slow speed  
Setting 2 = high speed

## Operation

### Cutting with the attachment comb

The appliance can also be operated with attachment combs. Attachment combs can be used to extend the cutting length range.

### Attaching/removing the attachment comb

1. Fit the attachment comb onto the bottom edge of the blade set (Fig. 4ⓐ) and push it over the cutting edge of the bottom blade until it locks (Fig. 4ⓑ).
2. Draw the attachment comb towards the cutting edge of the bottom blade (Fig. 5) and remove it from the blade set.

## Maintenance



#### Warning! Injuries and material damage due to incorrect handling.

- ▶ Before performing any cleaning and maintenance work, switch off the device and disconnect it from the power supply.

## Cleaning and care



#### Danger! Electric shock due to penetration of liquid.

- ▶ Do not immerse the appliance in water!
- ▶ Do not allow any liquid to get inside the appliance.



#### Caution! Danger from aggressive chemicals.

- Aggressive chemicals could damage the appliance and accessories.
  - ▶ Never use solvents or scouring agents.
  - ▶ Only use cleaning agents and blade set oil recommended by the manufacturer.



- You can source accessories online or from our retailers.
- Spare parts and blade set oil are available from our service centre.

- ▶ Remove the attachment comb (Fig. 5) and lift the blade set out of the housing (Fig. 6), see replacement of the blade set.
- ▶ Use the cleaning brush to remove any cut hairs from the housing opening and from the blade set (Fig. 8).



#### Caution! Injuries due to incorrect handling.

- ▶ The blade set must not be disassembled.
- ▶ The cutting blade must not be pushed out completely!

- ▶ Push the cutting blade to the side (Fig. 8ⓐ) and remove cut hairs from the cutting and bottom blade using the cleaning brush. After cleaning, return the cutting blade to its initial position (Fig. 8ⓑ). The cutting blade should be aligned in the centre of the bottom blade.
- ▶ Oil the blade set with the blade set oil (Fig. 9).



- ▶ For a long-lasting, good cutting performance, it is important to clean and oil the blade set frequently.
- ▶ Oil the marked areas of the blade set **every 15 minutes** with one drop of oil each (Fig. 9).
- ▶ If the cutting performance deteriorates after long use despite regular cleaning and oiling, the blade set should be replaced.

- ▶ Reinstall the blade set and fold it back into position (Fig. 7㉔), see Changing the blade set.
- ▶ After oiling, switch the appliance on briefly (approx. 10 seconds) to ensure the oil film is evenly distributed.
- ▶ Wipe the appliance clean only with a soft, slightly damp cloth.

### Changing the blade set

1. Switch off the appliance using the on/off switch (Fig. 3㉑).
2. Press the release button (Fig. 6㉑) towards the blade set and lift the blade set out of the housing (Fig. 6㉒).
3. Remove the blade set from the latch (Fig. 6㉑).
4. Attach the new blade set onto the latch (Fig. 7㉑).
5. Switch the appliance on (Fig. 3㉑). Then push the blade set against the appliance until it audibly clicks into place and the blade moves (Fig. 7㉑).

### Problem solving

#### Blade set is cutting badly or pulling hair out.

Cause: Blade set is dirty or worn out.

- ▶ Clean and oil the blade set. If this does not resolve the problem, replace the blade set.

#### Skin injury

Cause: Too much pressure on the skin.

- ▶ Reduce pressure when cutting close to skin.

Cause: Cutting angle is too steep.

- ▶ Hold appliance flatter to the skin.

Cause: Damaged blade set.

- ▶ Check whether the blade edges were damaged during use and replace the blade set if necessary.

#### Appliance is not working.

Cause: Defective power supply.

- ▶ Make sure that there is a faultless contact between the plug-in transformer and the socket.
- ▶ Check the mains cable for possible damage.

#### Appliance reduces speed

Cause: The blade set does not move easily.

- ▶ Clean and oil the blade set. If the problem persists, replace the blade set.

#### Not possible to attach the blade set

Cause: The blade latch on the blade set is folded in.

- ▶ Unfold the latch from the housing using the tip of a flat screwdriver.

In the event that this information does not help you resolve your problem, please contact our service centre. Never attempt to repair the appliance yourself!

### Disposal



#### Caution! Environmental damage in the case of incorrect disposal.

- ▶ Correct disposal will ensure environmental protection and prevent any potentially harmful impacts on people and the environment.

Adhere to the relevant legal requirements when disposing of the appliance.

#### Information on the disposal of electrical and electronic appliances in the European Union:



Within the European Union, national regulations are specified for the disposal of electrical appliances based on EU Waste Electrical and Electronic Equipment Directive 2012/19/EU (WEEE). In accordance with this, the appliance can no longer be disposed of with the local or domestic waste. The appliance will be accepted free of charge by local collection points or recycling centres. The packaging for this product is made from recyclable materials. Dispose of this in an environmentally friendly manner by recycling it.

de

en

fr

it

es

pt

nl

da

sv

no

fi

tr

pl

cs

sk

hr

hu

sl

ro

bg

ru

uk

et

lv

lt

el

ar

## Mode d'emploi (traduction) Tondeuse pour animaux de type 1251 / 1264

### Conseils généraux d'utilisation

#### Informations concernant l'utilisation du mode d'emploi

- ▶ Avant la première mise en service de l'appareil, vous devez avoir lu et compris intégralement le mode d'emploi.
- ▶ Vous devez considérer le mode d'emploi comme partie intégrante du produit et le conserver soigneusement et dans un endroit facilement accessible.
- ▶ Nos centres de SAV peuvent également vous envoyer ce mode d'emploi sous forme de fichier PDF sur simple demande. La déclaration de conformité CE peut également être demandée à nos centres de SAV dans d'autres langues officielles de l'UE.
- ▶ Joignez ce mode d'emploi à l'appareil lorsque vous le remettez à un tiers.

#### Explication des symboles

Les symboles suivants sont apposés sur cet appareil ou sur l'adaptateur secteur.



Symbole Classe de protection II.



Marquage de conformité CE.



Marquage de conformité UKCA pour le marché britannique.



Marquage de conformité EAC pour la zone de l'Union économique eurasiatique



Marquage WEEE relatif à l'interdiction de l'élimination d'appareils électriques et électroniques dans les déchets ménagers.



Points de collecte sur [www.quefairedelesdechets.fr](http://www.quefairedelesdechets.fr)  
Privilégiez la réparation ou le don de votre appareil !

Les symboles et mots-clés suivants sont utilisés dans nos modes d'emploi :



**DANGER**  
Risque d'électrocution pouvant entraîner des blessures graves ou la mort.



**DANGER**  
Risque d'explosion pouvant entraîner des blessures graves ou la mort.



**DANGER**  
Danger en cas d'utilisation de substances inflammables. Les incendies peuvent entraîner des blessures graves ou la mort.



**AVERTISSEMENT**  
Risque de blessures éventuelles ou risque pour la santé.



**ATTENTION**  
Indication de risques de dommages matériels.



Conseils et informations utiles.

- ▶ Vous êtes invité(e) à exécuter une action.

1. Exécutez ces actions dans l'ordre décrit.
- 2.
- 3.

### Consignes générales de sécurité



**Lisez, respectez toutes les consignes de sécurité et conservez celles-ci !**

#### Utilisation conforme

- Utilisez les tondeuses pour poils d'animaux exclusivement pour couper les poils et le pelage d'animaux.
- Cet appareil est destiné à un usage professionnel.

#### Exigences envers l'utilisateur

- Avant la première mise en service, lisez intégralement le mode d'emploi et familiarisez-vous avec l'appareil.
- Cet appareil n'est pas prévu pour une utilisation par des personnes (enfants compris) dont les capacités physiques, sensorielles ou mentales sont amoindries ou manquant d'expérience et de connaissances, sauf si elles sont surveillées ou ont reçu des instructions sur l'utilisation de l'appareil de la part d'une personne responsable de leur sécurité. Les enfants doivent être gardés sous surveillance pour éviter qu'ils ne jouent avec l'appareil.
- Uniquement pour les marchés européens : Cet appareil peut être utilisé par des enfants de 14 ans ou plus ainsi que par des personnes à capacités physiques, sensorielles ou mentales réduites, ou manquant d'expérience et/ou de connaissances, dès lors qu'ils sont surveillés ou ont été instruits au sujet de l'utilisation sûre de l'appareil et ont compris les dangers qui y sont liés. Ne laissez pas les enfants jouer avec l'appareil. Le nettoyage et l'entretien par l'utilisateur ne doivent pas être confiés à des enfants, sauf s'ils sont surveillés.
- Rangez l'appareil hors de portée des animaux et à l'abri des intempéries.

## Risques

**Danger ! Risque d'électrocution dû à des détériorations de l'appareil ou du câble secteur.**

- ▶ N'utilisez pas l'appareil s'il ne fonctionne pas correctement, s'il est endommagé ou s'il est tombé dans l'eau. Pour éviter tout danger, les réparations ne doivent être effectuées que par un centre de service autorisé ou par un spécialiste formé en électrotechnique, qui utilisera des pièces de rechange d'origine.
- ▶ N'utilisez jamais l'appareil si le câble d'alimentation ou l'adaptateur secteur sont endommagés. Pour éviter tout danger, les câbles secteur resp. les blocs d'alimentation endommagés ne doivent être remplacés que par un centre de service autorisé ou par un spécialiste formé en électrotechnique, qui utilisera des pièces de rechange d'origine.

**Danger ! Risque d'électrocution liée à la pénétration de liquide.**

- ▶ N'utilisez pas cet appareil à proximité de baignoires, de bacs de douche ou d'autres récipients contenant de l'eau. Ne l'utilisez pas non plus dans des endroits à forte humidité ambiante. Débranchez la fiche après chaque utilisation, car il existe un danger à proximité de l'eau, même lorsque l'appareil est éteint.
- ▶ Rangez ou stockez toujours les appareils électriques de sorte qu'ils ne puissent pas tomber dans l'eau (par ex. dans un lavabo). Tenir l'appareil éloigné des éclaboussures d'eau et d'autres liquides.
- ▶ Ne touchez en aucun cas un appareil électrique tombé dans l'eau ou l'eau dans laquelle l'appareil est tombé. Débranchez immédiatement la fiche.
- ▶ Avant toute remise en service, faites examiner l'appareil par un centre de SAV.
- ▶ Utilisez et rangez l'appareil uniquement dans des endroits secs.
- ▶ À titre de mesure de sécurité supplémentaire, il est recommandé de mettre en place dans le circuit électrique un dispositif de protection contrôlé à courant différentiel résiduel (RCD) ayant un courant de déclenchement n'excédant pas 30 mA. Renseignez-vous auprès de votre électricien spécialiste.

**Risque d'explosion !**

- ▶ Ne jamais utiliser l'appareil dans un environnement contenant une forte concentration de produits aérosols (pulvérisateurs) ou dans lequel de l'oxygène est libéré.

**Danger ! Inflammable !**

- ▶ Ne jamais pulvériser l'appareil avec des produits (sprays) aérosol inflammables.

**Avertissement ! Risque de blessures provoquées par des têtes de coupe surchauffées.**

- ▶ La tête de coupe peut chauffer si l'on utilise l'appareil de façon prolongée. Interrompez l'utilisation régulièrement afin que la tête de coupe puisse refroidir.

**Avertissement ! Risque de blessures liées à une utilisation non-conforme.**

- ▶ N'utilisez jamais l'appareil avec une tête de coupe endommagée.
- ▶ Éteignez toujours l'appareil avant de le poser, les vibrations émises par l'appareil pouvant provoquer sa chute.

**Prudence ! Risque de dommages liés à une utilisation non-conforme.**

- ▶ Utilisez l'appareil exclusivement avec la tension indiquée sur la plaque signalétique.
- ▶ Utilisez exclusivement les accessoires recommandés par le fabricant.
- ▶ N'introduisez jamais et ne laissez jamais tomber d'objets dans les ouvertures de l'appareil.
- ▶ Ne portez pas l'appareil par son câble d'alimentation. Pour le débrancher, tirez toujours sur la fiche et non sur le câble ou l'appareil.
- ▶ Tenez l'appareil et le câble d'alimentation éloignés des surfaces chaudes.
- ▶ Ne stockez pas l'appareil avec un câble d'alimentation vrillé ou pincé.

**Description du produit****Désignation des éléments (Fig. 1)**

- A** Tête de coupe
- B** Bouton de déverrouillage pour tête de coupe
- C** Touche marche / arrêt
- D** Anneau d'accrochage
- E** Câble d'alimentation
- F** Brosse de nettoyage\*
- G** Huile pour la tête de coupe\*
- H** Adaptateur secteur
- I** Embout de prise (selon la variante du pays)

**sans illustration :** Peignes\*

\* Les accessoires en option peuvent varier selon le modèle.

**Caractéristiques techniques****Appareil portatif**

Moteur :	moteur 12 V CC
Dimensions (L x l x h) :	196 x 54 x 48 mm
Poids :	env. 360 g (sans câble)
Niveau de pression acoustique des émissions :	max. 63 dB(A) à 25 cm
Vibrations :	< 2,5 m/s <sup>2</sup>

**Adaptateur secteur**

Fabricant : E-Tek Electronics Manufactory Ltd.  
No. 5, Jingye Road, Yanchuan, Song-  
gang Town, Baoan District, Shenzhen,  
Guangdong, Chine

Modèle : adaptateur 9050A-1

Modèle : ZD024B120200

Tension d'entrée : 100 – 240 V

Fréquence du CA d'entrée : 50/60 Hz

Tension de sortie : 12,0 V

Courant de sortie : 2,0 A

Puissance de sortie : 24 W

Rendement moyen en

mode actif : 86,2 %

Rendement avec

une faible charge (10 %) : 76,2 %

Puissance absorbée

hors charge : 0,075 W

Alternative:

Fabricant : Gold Mark (China) Limited  
Unit 1706, 17/F., Vanta Industrial  
Centre, 21-33 Tai Lin Pai Road,  
Kwai Chung, N.T. Hong Kong

Modèle : adaptateur 9050A-1 (VI)

Tension d'entrée : 100 – 240 V

Fréquence du CA d'entrée : 50/60 Hz

Tension de sortie : 12,0 V

Courant de sortie : 1,2 A

Puissance de sortie : 14,4 W

Rendement moyen en

mode actif : 84,28 %

Rendement avec

une faible charge (10 %) : 74,28 %

Puissance absorbée

hors charge : 0,075 W

**Conditions de fonctionnement**

Environnement : 0°C – +40°C

L'appareil est équipé d'une double isolation et d'un dispositif d'antiparasitage. Il satisfait aux exigences de la directive européenne 2014/30/UE « Compatibilité électromagnétique » et de la directive 2006/42/CE « Machines »

**Fonctionnement****Préparation**

Conservez l'emballage d'origine pour un rangement ou transport ultérieur en toute sécurité.

- ▶ Contrôlez l'intégralité de la livraison.
- ▶ Vérifiez que les pièces n'aient pas été endommagées au cours du transport.



Veillez noter que pour tous les produits, nous effectuons un contrôle qualité. En raison de ce processus, de petits poils synthétiques peuvent se trouver sur la tête de coupe ou sur la tondeuse. Cependant, nous vous assurons que votre tondeuse et votre tête de coupe sont neuves !

**Sécurité**

**Prudence ! Risque de dommages liés à une tension d'alimentation inadaptée.**

- ▶ Utilisez l'appareil exclusivement avec la tension indiquée sur la plaque signalétique.

**Fonctionnement sur secteur**

1. Branchez l'adaptateur secteur dans la prise secteur (Fig. 2).
2. Mettez l'appareil en marche avec l'interrupteur marche / arrêt (Fig. 3 Ⓐ) et éteignez-le après utilisation (Fig. 3 Ⓑ).



L'appareil possède deux niveaux de vitesse. Ces niveaux peuvent être sélectionnés au moyen de l'interrupteur marche / arrêt.

Niveau 1 = vitesse lente

Niveau 2 = vitesse rapide

**Utilisation****Couper avec les peignes**

L'appareil peut également être utilisé avec des peignes. Vous pouvez augmenter la longueur de coupe à l'aide des peignes.

**Mettre en place / enlever le peigne**

1. Placez le peigne sur le bord inférieur de la tête de coupe (Fig. 4 Ⓐ) et glissez-le sur l'arête de coupe du peigne jusqu'à ce qu'il s'emboîte (Fig. 4 Ⓑ).
2. Tirez le peigne en direction de l'arête de coupe du peigne (Fig. 5) et retirez-le de la tête de coupe.

**Entretien**

**Avertissement ! Risque de blessures et dommages matériels liés à une utilisation non-conforme.**

- ▶ Éteignez l'appareil avant toute opération de nettoyage et de maintenance et débranchez-le de l'alimentation électrique.

**Nettoyage et entretien**

**Danger ! Risque d'électrocution liée à la pénétration de liquide.**

- ▶ Ne pas plonger l'appareil dans l'eau !
- ▶ Ne laissez pas de liquides pénétrer à l'intérieur de l'appareil.



**Prudence ! Risque de dommages liés à des produits chimiques agressifs.**

Les produits chimiques agressifs peuvent endommager l'appareil et les accessoires.

- ▶ N'utilisez ni solvants, ni produits abrasifs.
- ▶ Utilisez exclusivement les produits de nettoyage et l'huile pour tête de coupe recommandés par le fabricant.



- Vous pouvez vous procurer tous les accessoires auprès de nos revendeurs ou en ligne.
- Vous pouvez vous procurer toutes les pièces de rechange et l'huile pour la tête de coupe auprès de notre centre de services.

- ▶ Retirez le peigne éventuellement en place (Fig. 5) et détachez la tête de coupe en l'écartant du boîtier (Fig. 6), voir Remplacement de la tête de coupe.
- ▶ À l'aide de la brosse de nettoyage, retirez le reste des poils dans l'ouverture du boîtier et dans la tête de coupe (Fig. 8).

**Prudence ! Dommages dus à une manipulation incorrecte.**

- ▶ Ne dévissez pas la tête de coupe.
- ▶ La lame ne doit pas être retirée en intégralité !

- ▶ Déplacez la lame vers le côté (Fig. 8ⓐ) et éliminez les poils coupés du peigne et de la lame avec la brosse de nettoyage. Après nettoyage, remettez la lame dans sa position de départ (Fig. 8ⓑ). La lame doit se trouver au centre du peigne de la tête de coupe.
- ▶ Lubrifiez la tête de coupe avec l'huile pour tête de coupe (Fig. 9).



- ▶ Pour une capacité de coupe performante et durable, il est important de nettoyer et régulièrement souvenez la tête de coupe.
- ▶ Lubrifiez la tête de coupe **toutes les 15 minutes** avec une goutte d'huile par surface indiquée (Fig. 9).
- ▶ Si après une longue durée d'utilisation et malgré un nettoyage et un huilage réguliers, la capacité de coupe diminue, il convient de changer la tête de coupe.

- ▶ Remettez la tête de coupe en place et rabattez la tête de coupe sur le boîtier (Fig. 7ⓐ), voir Remplacement de la tête de coupe.
- ▶ Après la lubrification, mettez brièvement l'appareil en marche (environ 10 secondes), afin de garantir une répartition régulière du film huileux.
- ▶ Essuyez l'appareil uniquement avec un chiffon doux, éventuellement légèrement humide.

**Changement de la tête de coupe**

1. Éteignez l'appareil en utilisant l'interrupteur marche / arrêt (Fig. 3ⓐ).

2. Appuyez sur le bouton de déverrouillage (Fig. 6ⓐ) dans le sens de la tête de coupe puis détachez la tête de coupe en l'écartant du boîtier (Fig. 6ⓑ).
3. Retirez la tête de coupe du support (Fig. 6Ⓒ).
4. Mettez la nouvelle tête de coupe sur le support (Fig. 7ⓐ).
5. Allumez l'appareil (Fig. 3ⓐ), puis appuyez la tête de coupe contre l'appareil portatif jusqu'à ce qu'elle s'enclenche de façon audible et que la lame bouge (Fig. 7ⓐ).

**Résolution des problèmes****La tête de coupe ne coupe pas correctement ou arrache les cheveux**

Cause : La tête de coupe est encrassée ou usée.

- ▶ Nettoyez et huilez la tête de coupe. Si le problème persiste, remplacez la tête de coupe.

**Blessures sur la peau**

Cause : Pression trop importante sur la peau.

- ▶ Diminuez la pression lorsque vous coupez près de la peau.

Cause : Angle de coupe trop raide.

- ▶ Tenez l'appareil plus à plat.

Cause : Tête de coupe endommagée.

- ▶ Vérifiez que l'extrémité des dents n'a pas été endommagée lors de l'utilisation et remplacez la tête de coupe le cas échéant.

**L'appareil ne fonctionne pas**

Cause : Alimentation électrique défectueuse.

- ▶ Vérifiez le bon contact entre l'adaptateur secteur et la prise secteur.
- ▶ Vérifiez si le câble d'alimentation présente des dommages.

**L'appareil réduit la vitesse**

Cause : La tête de coupe est difficile à déplacer.

- ▶ Nettoyez et huilez la tête de coupe. Si le problème persiste, remplacez la tête de coupe.

**La tête de coupe ne peut pas être montée**

Cause : Le support de la tête de coupe est replié.

- ▶ Retirez le support du boîtier à l'aide d'un tournevis plat.

Si le problème persiste malgré ces conseils, adressez-vous à notre centre de SAV. N'essayez jamais de réparer l'appareil vous-même.

de

en

fr

it

es

pt

nl

da

sv

no

fi

tr

pl

cs

sk

hr

hu

sl

ro

bg

ru

uk

et

lv

lt

el

ar

## Mise au rebut



### Attention ! Risque de dommages environnementaux en cas de mise au rebut inadaptée

- La mise au rebut conforme protège l'environnement et empêche les impacts possibles sur l'homme et l'environnement.

Lors de la mise au rebut de l'appareil, respectez les réglementations légales en vigueur.

### Informations concernant la mise au rebut d'appareils électriques et électroniques dans l'Union européenne :



Au sein de l'Union européenne, des réglementations nationales reposant sur la directive 2012/19/UE relative aux déchets d'équipements électriques et électroniques (DEEE) définissent la mise au rebut des appareils électriques. Conformément à cette réglementation, l'appareil ne doit plus être jeté dans les ordures communales ou ménagères. L'appareil peut être remis gratuitement aux centres de collecte communaux ou aux entreprises de traitement de déchets. L'emballage de ce produit se compose de matériaux recyclables. Pensez à respecter l'environnement et apportez-le au recyclage.

## Istruzioni per l'uso (traduzione) Tosatrice per animali tipo 1251 / 1264

### Istruzioni generali per l'utente

#### Informazioni sull'uso delle istruzioni per l'uso

- ▶ Prima di mettere in funzione l'apparecchio per la prima volta, è necessario che le istruzioni per l'uso siano state lette per intero e comprese.
- ▶ Considerare le presenti istruzioni una parte integrante del prodotto e conservarle in un posto sicuro ed accessibile.
- ▶ Le presenti istruzioni per l'uso possono essere richieste ai nostri centri di assistenza anche come file PDF. La dichiarazione di conformità CE può essere richiesta ai nostri centri di assistenza anche in altre lingue ufficiali dell'UE.
- ▶ Allegare le presenti istruzioni per l'uso al momento della cessione dell'apparecchio a terzi.

#### Spiegazione dei simboli

Sull'apparecchio e sul trasformatore a spina vengono utilizzati i seguenti simboli:



Simbolo classe di protezione II.



Marchio di conformità CE.



Marchio di conformità UKCA per il mercato del Regno Unito.



Marchio di conformità EAC per il territorio dell'Unione Economica Eurasiatica.



Marcatura WEEE che vieta lo smaltimento di apparecchiature elettriche ed elettroniche nei rifiuti domestici.

Nelle nostre istruzioni per l'uso vengono usati i seguenti simboli e parole di segnalazione:



#### PERICOLO

Pericolo di folgorazione con possibile conseguenza di gravi lesioni corporee o morte.



#### PERICOLO

Pericolo di esplosione con possibile conseguenza di gravi lesioni corporee o morte.



#### PERICOLO

Pericolo dovuto all'impiego di sostanze infiammabili. A causa del diffondersi di fiamme sono possibili gravi lesioni fisiche o anche la morte.



#### AVVERTENZA

Messa in guardia da una possibile lesione corporea o da un rischio per la salute.



#### ATTENZIONE

Indicazione del pericolo di danni materiali.



Indicazione con informazioni e consigli utili.

- ▶ Viene richiesta un'azione da parte vostra.

1. Eseguire queste azioni nella successione descritta.
- 2.
- 3.

#### Avvertenze generali sulla sicurezza



**Leggere e osservare tutte le avvertenze di sicurezza e conservarle!**

#### Uso previsto

- Utilizzare le macchine tagliapelo per animali unicamente per tagliare il pelo di animali.
- Questo apparecchio è stato realizzato per l'uso in ambiti professionali.

#### Requisiti dell'utente

- Prima della prima messa in funzione, leggere per intero il manuale d'istruzione e familiarizzare con l'apparecchio.
- Questo apparecchio non è destinato all'impiego da parte di persone (ivi inclusi anche i bambini) con ridotte capacità fisiche, sensoriali o psichiche o, ancora, che non abbiano esperienza o competenza nell'uso del medesimo, a meno che non vengano sorvegliati o ricevano istruzioni sull'uso dell'apparecchio da una persona che è responsabile della loro sicurezza. Sorvegliare i bambini onde accertare che non utilizzino l'apparecchio come un giocattolo.
- Solo per mercati europei:  
Questo apparecchio può essere utilizzato dai bambini a partire dagli 14 anni nonché da persone con capacità fisiche, sensoriali o mentali ridotte o, ancora, che non abbiano esperienza o competenza nell'uso del medesimo, se vengono sorvegliati o ricevano istruzioni circa l'uso sicuro dell'apparecchio e abbiano compreso i pericoli risultanti. I bambini non devono giocare con l'apparecchio. La pulizia e la manutenzione da parte dell'utente non devono essere eseguite da bambini, a meno che ciò non avvenga sotto sorveglianza.
- Conservare l'apparecchio lontano dalla portata di animali e protetto dagli agenti atmosferici.

**Pericoli****Pericolo! Folgorazione causata da danni all'apparecchio/al cavo elettrico.**

- ▶ Mai utilizzare l'apparecchio se non funziona correttamente, se è danneggiato o se è caduto nell'acqua. Per evitare pericoli, le riparazioni devono essere eseguite esclusivamente da un centro di assistenza autorizzato o da uno specialista con formazione elettrotecnica e impiegando ricambi originali.
- ▶ Mai utilizzare l'apparecchio con un cavo elettrico o con un trasformatore a spina danneggiati. Per evitare pericoli, i cavi elettrici o trasformatori a spina danneggiati devono essere sostituiti esclusivamente da un centro di assistenza autorizzato o da uno specialista con formazione elettrotecnica e impiegando ricambi originali.

**Pericolo! Folgorazione causata dall'infiltrazione di liquido.**

- ▶ Non utilizzare questo apparecchio nelle vicinanze di vasche da bagno, piatti doccia o altri recipienti che contengono acqua. Non utilizzarlo nemmeno in luoghi con un'elevata umidità dell'aria. Staccare la spina elettrica dopo ogni utilizzo, poiché la vicinanza dell'acqua rappresenta un pericolo anche quando l'apparecchio è spento.
- ▶ Riporre e custodire gli apparecchi elettrici sempre in modo che non possano cadere in acqua (ad es. nel lavandino). Mantenere lontano l'apparecchio dall'acqua e da altri liquidi.
- ▶ Non toccare in nessun caso un apparecchio elettrico caduto in acqua né introdurre le mani nell'acqua. Staccare subito la spina.
- ▶ Far controllare l'apparecchio in un centro di assistenza prima di rimetterlo in funzione.
- ▶ Usare e conservare l'apparecchio solo in ambienti asciutti.
- ▶ Come ulteriore misura di sicurezza si raccomanda l'installazione, nell'impianto elettrico, di un circuito di sicurezza per correnti di guasto (RCD) testato, con una corrente di intervento di progetto non superiore a 30 mA. Consultare il proprio installatore elettrico.

**Pericolo di esplosione!**

- ▶ L'apparecchio non deve essere mai utilizzato in ambienti in cui è presente un'alta concentrazione di prodotti aerosol (spray) o nei quali venga liberato ossigeno.

**Pericolo! Infiammabile!**

- ▶ Mai spruzzare sull'apparecchio prodotti aerosol (spray) contrassegnati come infiammabili.

**Avvertenza! Lesioni causate da testine surriscaldiate.**

- ▶ Un uso prolungato dell'apparecchio può provocare il surriscaldamento della testina. Interrompere l'utilizzo con regolarità per lasciare raffreddare la testina.

**Avvertenza! Lesioni causate da un uso improprio.**

- ▶ Mai utilizzare l'apparecchio con una testina danneggiata.
- ▶ Spegnerne sempre l'apparecchio prima di riporlo, poiché l'apparecchio può cadere a causa delle vibrazioni.

**Attenzione! Danni causati da un uso improprio.**

- ▶ Usare l'apparecchio esclusivamente con la tensione indicata sulla targhetta.
- ▶ Utilizzare esclusivamente gli accessori consigliati dal produttore.
- ▶ Mai infilare o far cadere oggetti nelle aperture dell'apparecchio.
- ▶ Non trasportare l'apparecchio tenendolo per il cavo elettrico e, quando lo si scollega dalla rete elettrica, tirare sempre la spina e non il cavo o l'apparecchio.
- ▶ Tenere il cavo elettrico e l'apparecchio lontano da superfici calde.
- ▶ Non conservare l'apparecchio con un cavo elettrico attorcigliato o piegato.

**Descrizione del prodotto****Denominazione dei pezzi (Fig. 1)**

- A Testina di taglio
- B Pulsante di sblocco testina
- C Interruttore On/Off
- D Occhiello di fissaggio
- E Cavo elettrico
- F Spazzolino per la pulizia\*
- G Olio per la testina\*
- H Trasformatore a spina
- I Attacco a spina (a seconda della variante del Paese)

**senza figura:** Pettini regolacapelli\*

\* Gli accessori opzionali possono variare a seconda del modello.

**Dati tecnici****Apparecchio portatile**

Azionamento:	Motore 12 V DC
Dimensioni (L x P x A):	196 x 54 x 48 mm
Peso:	circa 360 g (senza cavo)
Livello di pressione acustica dell'emissione:	max 63 dB(A) @ 25 cm
Vibrazione:	< 2,5 m/s <sup>2</sup>

**Trasformatore a spina**

Produttore: E-Tek Electronics Manufacturing Ltd.  
n. 5, Jingye Road, Yanchuan, Songgang Town, Baoan District, Shenzhen, Guangdong, Cina

Tipo:	adattatore 9050A-1
Modello:	ZD024B120200
Tensione di ingresso:	100 - 240 V
Frequenza di ingresso CA:	50/60 Hz
Tensione di uscita:	12,0 V

Corrente di uscita:	2,0 A
Potenza di uscita:	24 W
Rendimento medio in modo attivo:	86,2%
Efficienza a basso carico (10%):	76,2%
Potenza assorbita nella condizione a vuoto:	0,075 W

In alternativa:  
Produttore:

Gold Mark (China) Limited  
Unit 1706, 17/F., Vanta Industrial  
Centre, 21-33 Tai Lin Pai Road,  
Kwai Chung, N.T. Hong Kong  
adattatore 9050A-1 (VI)

Tipo:	
Tensione di ingresso:	100 – 240 V
Frequenza di ingresso CA:	50/60 Hz
Tensione di uscita:	12,0 V
Corrente di uscita:	1,2 A
Potenza di uscita:	14,4 W
Rendimento medio in modo attivo:	84,28%
Efficienza a basso carico (10%):	74,28%
Potenza assorbita nella condizione a vuoto:	0,075 W

#### Condizioni di esercizio

Ambiente: 0°C – +40°C

L'apparecchio è isolato e schermato. Soddisfa i requisiti della direttiva UE in materia di compatibilità elettromagnetica 2014/30/UE e la direttiva macchine 2006/42/CE.

## Funzionamento

### Preparazione

-  Conservare il materiale di imballaggio per uno stoccaggio o un trasporto successivo sicuro.

- ▶ Controllare la completezza della fornitura.
- ▶ Verificare tutti i pezzi per escludere eventuali danni di trasporto.

-  Si prega di notare che effettuiamo un controllo qualità su tutti i nostri prodotti. A causa di questo processo, piccoli peli sintetici possono essere presenti sulla testina o sul tagliacapelli. Vi assicuriamo, tuttavia, che sia il tagliacapelli che la testina non sono usati!

### Sicurezza

-  **Attenzione! Danni causati da un'alimentazione di tensione errata.**
  - ▶ Usare l'apparecchio esclusivamente con la tensione indicata sulla targhetta.

### Funzionamento a rete

1. Inserire il trasformatore a spina nella presa di alimentazione (Fig. 2).
2. Accendere l'apparecchio con l'interruttore On/Off (Fig. 3 Ⓞ) e spegnerlo con lo stesso interruttore dopo l'uso (Fig. 3 Ⓞ).

-  L'apparecchio dispone di due velocità di taglio. Il livello può essere selezionato mediante l'interruttore On/Off. Livello 1 = bassa velocità  
Livello 2 = alta velocità

## Uso

### Taglio con pettini regolacapelli

L'apparecchio può essere fatto funzionare anche con pettini regolacapelli. L'impiego dei pettini regolacapelli consente di ampliare la gamma delle lunghezze di taglio.

### Inserimento / rimozione del pettine regolacapelli

1. Applicare il pettine regolacapelli sul bordo inferiore della testina di taglio (Fig. 4 Ⓞ) e spingere quest'ultima sopra la lama della testina finché il pettine regolacapelli incastra (Fig. 4 Ⓞ).
2. Tirare il pettine regolacapelli spingendolo verso la lama della testina (Fig. 5) e quindi rimuoverlo da quest'ultima.

## Manutenzione



**Avvertenza! Lesioni e danni materiali causati da un uso improprio.**

- ▶ Prima di ogni operazione di pulizia e manutenzione si raccomanda di spegnere l'apparecchio e di staccarlo dall'alimentazione elettrica.

### Pulizia e manutenzione



**Pericolo! Folgorazione causata dall'infiltrazione di liquido.**

- ▶ Non immergere l'apparecchio in acqua!
- ▶ Non far penetrare liquidi all'interno dell'apparecchio.



**Attenzione! Danni causati da sostanze chimiche aggressive.**

- Le sostanze chimiche aggressive possono danneggiare l'apparecchio e gli accessori.
  - ▶ Non utilizzare solventi o detersivi abrasivi.
  - ▶ Utilizzare esclusivamente detersivi e olio per testine consigliati dal produttore.



- Gli accessori possono essere richiesti online o presso i nostri rivenditori.
- Pezzi di ricambio e olio per testine possono essere acquistati presso i nostri centri di assistenza.

- ▶ Togliere il pettine regolacapelli eventualmente applicato (Fig. 5) e ribaltare la testina per toglierla dal corpo (Fig. 6), vedi Sostituzione della testina.

- ▶ Eliminare con lo spazzolino i resti di capelli dall'apertura del corpo e dalla testina (Fig. 8).



#### Attenzione! Danni causati da un uso improprio.

- ▶ Non avvitare la testina!
  - ▶ Non estrarre completamente la lama!
- ▶ Spostare la lama lateralmente (Fig. 8Ⓢ) e rimuovere con lo spazzolino i peli tagliati dalla lama e dal pettine di taglio. Dopo la pulizia, spingere la lama nuovamente nella posizione iniziale (Fig. 8Ⓢ). La lama dovrebbe essere collocata centralmente rispetto al pettine di taglio.
  - ▶ Oliare la testina con l'olio per testine (Fig. 9).



- ▶ Per una buona e durevole prestazione di taglio, è importante pulire e oliare regolarmente la testina.
  - ▶ Oliare la testina **ogni 15 minuti** con una goccia di olio su ciascuna delle aree contrassegnate (Fig. 9).
  - ▶ Se dopo un lungo periodo di utilizzo, le prestazioni di taglio diminuiscono nonostante la regolare pulizia e oliatura, si consiglia di cambiare la testina.
- ▶ Reinscrivere la testina e richiuderla (Fig. 7 Ⓢ), vedi Sostituzione della testina.
  - ▶ Dopo l'oliatura, accendere brevemente l'apparecchio per circa 10 secondi per assicurare una distribuzione uniforme del velo d'olio.
  - ▶ Pulire l'apparecchio solo con un panno morbido, eventualmente un po' inumidito.

#### Sostituzione della testina

1. Spegner l'apparecchio con l'interruttore On/Off (Fig. 3Ⓢ).
2. Premere il pulsante di sblocco (Fig. 6Ⓢ) in direzione della testina e quindi togliere la testina dal corpo ribaltandola verso il basso (Fig. 6Ⓢ).
3. Togliere la testina dal supporto (Fig. 6Ⓢ).
4. Applicare la nuova testina sul supporto (Fig. 7Ⓢ).
5. Accendere l'apparecchio (Fig. 3Ⓢ), in seguito premere la testina contro l'apparecchio portatile fino a quando non si sente scattare in posizione e la lama si muove (Fig. 7Ⓢ).

#### Risoluzione dei problemi

##### La testina taglia male o strappa i peli

Causa: la testina è sporca o usurata.

- ▶ Pulire e oliare la testina. Se ciò non dovesse eliminare il problema, sostituire la testina.

##### Lesione cutanea

Causa: pressione troppo elevata sulla pelle.

- ▶ Ridurre la pressione mentre si effettuano tagli radenti.

Causa: eccessiva inclinazione dell'angolo di taglio.

- ▶ Tenere l'apparecchio più dritto.

Causa: testina danneggiata.

- ▶ Controllare se durante l'uso sono state danneggiate delle punte dei denti e, all'occorrenza, sostituire la testina.

#### L'apparecchio non funziona

Causa: alimentazione elettrica difettosa.

- ▶ Accertare il contatto perfetto tra il trasformatore a spina e la presa.
- ▶ Verificare il cavo elettrico per escludere eventuali danneggiamenti.

#### L'apparecchio riduce la velocità

Causa: la testina funziona in modo rallentato.

- ▶ Pulire e oliare la testina. Se il problema persiste, sostituire la testina.

#### La testina non può essere montata

Causa: il supporto della testina è ripiegato.

- ▶ Estrarre il supporto dal corpo utilizzando un cacciavite piatto.

Se il problema non si risolve seguendo queste istruzioni, rivolgetevi al nostro centro di assistenza. Non cercare mai di riparare l'apparecchio per conto proprio!

#### Smaltimento



#### Cautela! Danni ambientali in caso di smaltimento errato.

- ▶ Uno smaltimento conforme alle prescrizioni di legge garantisce la tutela dell'ambiente ed impedisce possibili effetti dannosi sull'uomo e sull'ambiente medesimo.

In caso di smaltimento dell'apparecchio, osservare le rispettive norme di legge.

#### Informazioni sullo smaltimento di apparecchi elettrici ed elettronici nell'Unione europea:



All'interno dell'Unione europea, lo smaltimento di apparecchi elettrici è prescritto da regolamenti nazionali che si basano sulla direttiva europea 2012/19/UE sui rifiuti di apparecchiature elettriche ed elettroniche (RAEE). Questa vieta di smaltire l'apparecchio insieme ai rifiuti comunali o domestici. L'apparecchio viene smaltito gratuitamente presso i punti di raccolta previsti dal comune nonché nei centri di riciclaggio. L'imballo del prodotto è composto da materiali riciclabili. Smaltirli nel rispetto dell'ambiente e riciclarli.

## Manual de uso (Traducción)

### Máquina de corte de pelo para animales modelo 1251 / 1264

#### Indicaciones generales de uso

##### Observaciones sobre el manual de uso

- ▶ Antes de poner en marcha por primera vez el aparato debe leer y comprender por completo las instrucciones contenidas en el manual de uso.
- ▶ El manual de uso es un componente más del aparato y debe guardarlo de forma segura y accesible.
- ▶ Este manual está disponible como archivo Pdf previa solicitud a nuestro Departamento de atención al cliente. La Declaración de Conformidad CE está disponible en otros idiomas oficiales de la UE previa solicitud a nuestro Departamento de atención al cliente.
- ▶ Si entrega el aparato a otra persona, entréguela también el manual de uso.

#### Explicación de los símbolos

En el aparato y en la fuente de alimentación conmutada se utilizan los símbolos siguientes:



Símbolo clase de protección II.



Marca de conformidad CE.



Marca de conformidad UKCA para el mercado británico.



Marca de conformidad EAC para el territorio de la Unión Económica Euroasiática.



Marcado RAEE relativo a la prohibición de eliminar aparatos eléctricos y electrónicos con la basura doméstica.

En nuestros manuales de uso se utilizan los siguientes símbolos y palabras de advertencia:



#### PELIGRO

Peligro de electrocución; puede provocar lesiones personales graves o incluso la muerte.



#### PELIGRO

Peligro de explosión; puede provocar lesiones personales graves o incluso la muerte.



#### PELIGRO

Peligro por el uso de sustancias inflamables. Un posible incendio puede provocar graves lesiones o la muerte.



#### ADVERTENCIA

Riesgo de lesiones personales o riesgos para la salud.



#### PRECAUCIÓN

Riesgo de daños materiales.



Información y consejos de utilidad.

- ▶ Este símbolo le insta a realizar una acción.
1. Realice las acciones en el orden indicado.
  - 2.
  - 3.

#### Indicaciones generales de seguridad



**Lea y respete todas las advertencias de seguridad y consérvelas en un lugar seguro.**

#### Uso debido

- Utilice las máquinas de corte de pelo para animales exclusivamente para cortar el pelaje de animales.
- Este aparato ha sido diseñado para un uso comercial.

#### Obligaciones del usuario

- Antes de poner en marcha por primera vez el aparato, lea detenidamente el manual de uso y familiarícese con el aparato.
- Este aparato no está indicado para el uso por parte de personas (incluidos niños) con capacidades físicas, mentales o sensoriales disminuidas o que no posean los conocimientos o experiencia necesarios para tal uso, a menos que dichas personas sean supervisadas o hayan sido instruidas en el uso del aparato por parte de una persona que se hace responsable de su seguridad. Mantenga a los niños alejados y controlados de forma que no puedan jugar con el aparato.
- Sólo para mercados europeos:  
Este aparato puede ser utilizado por parte de niños a partir de 14 años de edad y personas con capacidades físicas, mentales o sensoriales disminuidas o que no posean los conocimientos o experiencia necesarios para tal uso siempre que dichas personas sean supervisadas o hayan sido instruidas acerca del uso seguro del aparato y de los posibles riesgos asociados. Los niños no deben jugar con el aparato. La limpieza y el mantenimiento del aparato solo pueden ser realizados por niños en caso de que estos estén siendo supervisados por una persona responsable.
- Mantenga el aparato fuera del alcance de animales y protegido de los agentes atmosféricos.

## Riesgos



### ¡Peligro! Electrocuación por daños en el aparato/cable de red.

- ▶ No utilice el aparato en caso de que no funcione debidamente, esté dañado o se haya caído al agua. Para evitar riesgos, las reparaciones solo las puede realizar un servicio técnico autorizado o un técnico electrónico debidamente cualificado que utilice recambios originales
- ▶ No utilice nunca el aparato con un cable eléctrico o una fuente de alimentación conmutada dañados. Para evitar riesgos, los cables eléctricos o las fuentes de alimentación conmutadas que se hayan dañado solo los puede sustituir un servicio técnico autorizado o un técnico electrónico debidamente cualificado que utilice recambios originales.



### ¡Peligro! Electrocuación por penetración de líquido.

- ▶ No utilice el aparato cerca de la bañera, la ducha o recipientes que contengan agua. No lo utilice tampoco en lugares con mucha humedad. Desenchufe siempre el aparato de la red eléctrica cuando termine de usarlo, puesto que la proximidad de agua supone un peligro aunque el aparato esté apagado.
- ▶ Coloque y guarde siempre los aparatos eléctricos de modo que no puedan caer al agua (p. ej. al lavabo). Evite que el aparato entre en contacto con agua u otros líquidos.
- ▶ No debe tocarse bajo ningún concepto un aparato eléctrico que se haya caído al agua, ni debe introducirse la mano en el agua. Desconecte inmediatamente el enchufe de red.
- ▶ Antes de volver a poner en marcha el aparato haga que lo revise un servicio técnico autorizado.
- ▶ Utilice y guarde el aparato sólo en lugares secos.
- ▶ Como medida adicional de seguridad, se recomienda incluir en el circuito un interruptor diferencial tipo RCD con una corriente de disparo de no más de 30 mA. Consulte a su instalador electricista.



### Peligro de explosión

- ▶ No utilice nunca el aparato en entornos en los que exista una alta concentración de aerosoles (sprays) en los que se haya liberado oxígeno.



### ¡Peligro! ¡Inflamable!

- ▶ No rocíe nunca el aparato con productos etiquetados como inflamables (aerosoles/sprays).



### ¡Advertencia! Lesiones por cabezales de corte sobrecalentados.

- ▶ Tras el uso prolongado del aparato el cabezal de corte se puede calentar. Interrumpa el uso cada cierto tiempo para dejar que el cabezal de corte se enfríe.



### ¡Advertencia! Lesiones por manejo indebido.

- ▶ No utilice nunca el aparato con el cabezal de corte averiado.
- ▶ Apague siempre el aparato antes de dejarlo en algún lado, puesto que con las vibraciones podría caerse.



### ¡Precaución! Daños por manejo indebido.

- ▶ Para la alimentación del aparato utilice sólo la tensión especificada en el mismo.
- ▶ Deben utilizarse únicamente los accesorios recomendados por el fabricante.
- ▶ No introduzca ni deje caer objetos en las aberturas del aparato.
- ▶ No sujete el aparato por el cable eléctrico. Para desconectarlo de la red eléctrica tire siempre de la clavija y no del cable o del aparato.
- ▶ Mantenga el aparato y el cable eléctrico alejados de superficies calientes.
- ▶ No guarde el aparato con el cable eléctrico retorcido o doblado.

## Descripción del producto

### Componentes (fig. 1)

- A** Cabezal de corte
- B** Botón de bloqueo del cabezal de corte
- C** Interruptor de conexión/desconexión
- D** Colgador
- E** Cable eléctrico
- F** Cepillo de limpieza\*
- G** Aceite para el cabezal de corte\*
- H** Fuente de alimentación conmutada
- I** Enchufe (según la variante del país)

### No incluidos en la imagen: peines\*

\* Los accesorios opcionales pueden variar en función del modelo.

### Datos técnicos

#### Aparato

Accionamiento:	Motor 12 V CD
Dimensiones (L x An x Al):	196 x 54 x 48 mm
Peso:	aprox. 360 g (sin cable)
Nivel de presión acústica:	máx. 63 dB(A) @ 25 cm
Vibración:	< 2,5 m/s <sup>2</sup>

#### Fuente de alimentación conmutada

Fabricante:	E-Tek Electronics Manufactory Ltd. N.º 5, Jingye Road, Yanchuan, Songgang Town, Baoan District, Shenzhen, Guangdong, China
Modelo:	Adaptador 9050A-1
Modelo:	ZD024B120200
Tensión de entrada:	100 – 240 V
Frecuencia de la CA de entrada:	50/60 Hz
Tensión de salida:	12,0 V
Intensidad de salida:	2,0 A



Potencia de salida:	24 W
Eficiencia media en activo:	86,2 %
Eficiencia con carga baja (10 %):	76,2 %
Consumo de potencia en vacío:	0,075 W

Alternativa:  
Fabricante: Gold Mark (China) Limited  
Unit 1706, 17/F., Vanta Industrial

Centro, 21-33 Tai Lin Pai Road,  
Kwai Chung, N.T. Hong Kong  
Adaptador 9050A-1 (VI)

Modelo:	
Tensión de entrada:	100 – 240 V
Frecuencia de la CA de entrada:	50/60 Hz
Tensión de salida:	12,0 V
Intensidad de salida:	1,2 A
Potencia de salida:	14,4 W
Eficiencia media en activo:	84,28 %
Eficiencia con carga baja (10 %):	74,28 %
Consumo de potencia en vacío:	0,075 W

### Requisitos operativos

Temperatura ambiente: 0°C – +40°C

El aparato está dotado de aislamiento de protección y sistema de eliminación de parásitos. Cumple con las disposiciones de la directiva de la UE 2014/30/UE sobre compatibilidad electromagnética y de la directiva 2006/42/CE relativa a las máquinas.

## Funcionamiento

### Preparación

 Conserve el material de embalaje por si desea guardar o transportar el aparato de forma segura más adelante.

- ▶ Compruebe que el suministro está completo.
- ▶ Compruebe todos los elementos para detectar posibles daños por el transporte.

 Recuerde que hacemos pruebas de control de calidad en todos nuestros productos. Por esa razón es posible que queden pequeños restos de pelo sintético en el cabezal de corte o en la máquina de corte de pelo, pero le aseguramos que ni su máquina de corte de pelo ni su cabezal de corte han sido utilizados.

### Seguridad

 **¡Precaución! Daños por alimentación incorrecta.**  
▶ Para la alimentación del aparato utilice sólo la tensión especificada en el mismo.

### Funcionamiento con alimentación de red

1. Enchufe la fuente de alimentación conmutada a la toma de corriente (fig. 2).
2. Con el interruptor de conexión/desconexión encienda el aparato (fig. 3 Ⓞ) y apáguelo después del uso (fig. 3 ⊖).

 El aparato tiene dos velocidades. que se pueden seleccionar mediante el interruptor de conexión/desconexión.  
Nivel 1 = velocidad lenta  
Nivel 2 = velocidad rápida

## Manejo

### Corte con peine

El aparato se puede utilizar también con peines. Los peines permiten ampliar el margen de longitud de corte.

### Colocación y extracción del peine

1. Coloque el peine en el borde inferior del cabezal de corte (fig. 4 ⊕) y desplácelo sobre el canto del peine de corte hasta que quede enclavado (fig. 4 ⊕).
2. Tire del peine en dirección al canto de corte del peine de corte (fig. 5) y retírelo del cabezal de corte.

## Mantenimiento



### ¡Advertencia! Lesiones y daños materiales por manejo indebido.

- ▶ Antes de iniciar cualquier operación de limpieza y mantenimiento apague el aparato y desconéctelo de la red.

### Limpieza y conservación



### ¡Peligo! Electrocción por penetración de líquido.

- ▶ No sumerja el aparato en agua.
- ▶ Debe evitar en todo momento que penetren líquidos en el interior del aparato.



### ¡Precaución! Daños por productos químicos agresivos.

- Los productos químicos agresivos pueden dañar el aparato y los accesorios.
- ▶ No utilice disolventes ni productos de limpieza abrasivos.
  - ▶ Utilice únicamente el producto de limpieza y el aceite para cabezales de corte recomendados por el fabricante.



- Puede solicitar los accesorios que desee a través de nuestra tienda online o a su proveedor habitual.
- Las piezas de recambio y el aceite para cabezales de corte se pueden solicitar a nuestro Departamento de Atención al Cliente.

- ▶ Si ha colocado un peine, desmóntelo (fig. 5) y abra el cabezal de corte separándolo de la carcasa (fig. 6) (consulte el apartado Cambio del cabezal de corte).

- ▶ Elimine los restos de pelo de la abertura de la carcasa y del cabezal de corte con el cepillo (fig. 8).



### ¡Precaución! Daños por manejo indebido.

- ▶ El cabezal de corte no se puede atornillar.
  - ▶ No extraiga por completo la cuchilla.
- ▶ Deslice la cuchilla lateralmente (fig. 8ⓐ) y elimine con el cepillo de limpieza los restos de pelo de la cuchilla y del peine de corte. Una vez finalizada la limpieza, coloque la cuchilla de nuevo en su posición (fig. 8ⓑ). Coloque la cuchilla centrada con respecto al peine de corte.
  - ▶ Lubrique el cabezal de corte con el aceite para cabezales de corte (fig. 9).



- ▶ Recomendamos limpiar y lubricar el cabezal de corte con regularidad para garantizar una óptima calidad de corte durante mucho tiempo.
  - ▶ Lubrique el cabezal de corte **cada 15 minutos** aplicando una gota de aceite en los puntos marcados (fig. 9).
  - ▶ En el caso de que, a pesar de limpiar y lubricar el cabezal regularmente, su capacidad de corte disminuya después de un uso prolongado, éste deberá cambiarse.
- ▶ Vuelva a colocar y a cerrar el cabezal de corte (fig. 7ⓐ) (consulte el apartado Cambio del cabezal de corte).
  - ▶ Una vez lubricada, encienda el aparato durante 10 segundos aprox. para que la película de aceite se distribuya uniformemente.
  - ▶ Limpie el aparato únicamente con un paño suave y, en caso necesario, ligeramente humedecido.

### Cambio del cabezal de corte

1. Apague el aparato con el interruptor de conexión/desconexión (fig. 3ⓐ).
2. Pulse la tecla de desenclavamiento (fig. 6ⓐ) en dirección al cabezal de corte y despliegue el cabezal separándolo de la carcasa (fig. 6ⓑ).
3. Retire el cabezal de corte del soporte (fig. 6Ⓒ).
4. Coloque el nuevo cabezal de corte en el soporte (fig. 7ⓑ).
5. Encienda el aparato (fig. 3ⓐ) y, a continuación, presione el cabezal de corte contra el aparato hasta que encaje de forma audible y se mueva la cuchilla (fig. 7ⓐ).

### Resolución de problemas

#### El cabezal corta mal o da tirones.

Causa: el cabezal está sucio o desgastado.

- ▶ Limpie y lubrique el cabezal de corte. Si el problema no se soluciona, cambie el cabezal.

#### Lesiones cutáneas

Causa: se ha ejercido demasiada presión sobre la piel.

- ▶ Reduzca la presión en el apurado.

Causa: el ángulo de corte es demasiado abierto.

- ▶ Incline menos el aparato.

Causa: cabezal de corte dañado.

- ▶ Verifique si se han dañado algunos dientes durante el uso y, en su caso, sustituya el cabezal.

### El aparato no se pone en marcha

Causa: Suministro eléctrico defectuoso.

- ▶ Asegúrese de que la fuente de alimentación conmutada hace buen contacto en la toma de corriente.
- ▶ Compruebe que el cable eléctrico no esté dañado.

### El aparato va lento

Causa: El cabezal de corte va duro.

- ▶ Limpie y lubrique el cabezal de corte. Si el problema no se soluciona, cambie el cabezal.

### No es posible colocar el cabezal de corte

Causa: El soporte del cabezal de corte está plegado.

- ▶ Separe el soporte de la carcasa con ayuda de un destornillador plano.

Si no ha podido solucionar el problema con estas indicaciones, diríjase a nuestro Departamento de atención al cliente. No intente nunca reparar el aparato por su cuenta.

### Eliminación de residuos



#### Atención: Daños medioambientales en caso de eliminación indebida.

- ▶ Con una eliminación de residuos adecuada se protege el medio ambiente y se evitan posibles efectos perjudiciales para la salud y el entorno.

Deseche el aparato de conformidad con las disposiciones legales aplicables.

#### Información sobre la eliminación de aparatos eléctricos y electrónicos en la Unión Europea:



Dentro de la Unión Europea la eliminación de aparatos eléctricos y electrónicos se encuentra regulada por las disposiciones legales de cada país, basadas todas ellas en la directiva de la UE 2012/19/EU sobre residuos de aparatos eléctricos y electrónicos (RAEE). El aparato no se puede, por tanto, desechar junto con la basura doméstica ni con los residuos urbanos sólidos. El aparato se puede depositar sin coste alguno en un punto de recogida o de reciclaje municipal. El envase del producto está fabricado con materiales reciclables. Elimínelo de forma respetuosa con el medio ambiente en un punto de reciclaje.

## Manual de instruções (tradução) Máquina de tosquia tipo 1251 / 1264

### Indicações gerais para o utilizador

#### Informações relativas à utilização do manual de utilização

- ▶ Antes de efetuar a primeira colocação em funcionamento do aparelho, o manual de utilização deve ser lido e compreendido por completo.
- ▶ Considerar o manual de utilização como parte integrante do produto e guarde-o bem num local de fácil acesso.
- ▶ Este manual de utilização também pode ser solicitado como ficheiro PDF junto dos nossos centros de serviço. A declaração CE de conformidade também pode ser solicitada em outras línguas oficiais da UE junto dos nossos centros de serviço.
- ▶ Entregar este manual de utilização na entrega do aparelho a terceiros.

#### Explicação dos símbolos

São utilizados os seguintes símbolos no aparelho ou no transformador de ficha:



Símbolo classe de proteção II.



Marca de conformidade CE.



Marca de conformidade UKCA para o mercado do Reino Unido.



Marca de conformidade EAC da União Económica da Eurásia.



A marca WEEE proíbe a eliminação de aparelhos elétricos e eletrônicos no lixo doméstico.

Os seguintes símbolos e palavras de sinalização são utilizados nos manuais de instruções:



#### PERIGO

Perigo de choque elétrico com possível lesão grave ou morte como resultado.



#### PERIGO

Perigo de explosão com possível lesão grave ou morte como resultado.



#### PERIGO

Perigo devido ao uso de substâncias inflamáveis. Devido à formação de incêndio são possíveis ferimentos graves ou a morte como consequência.



#### AVISO

Aviso de possível ferimento corporal ou risco para a saúde.



#### CUIDADO

Referência ao perigo de danos materiais.



Indicação com informações úteis e sugestões.

- ▶ É-lhe pedido para realizar uma ação.
  1. Efetue essas ações na sequência descrita.
  - 2.
  - 3.

### Indicações gerais de segurança



**Leia e respeite todas as indicações de segurança e guarde-as!**

#### Utilização correta

- Utilize as máquinas de corte de pelo para animais exclusivamente para cortar o pelo de animais.
- Este aparelho é construído para uso em áreas comerciais.

#### Requisitos ao utilizador

- Leia o manual de instruções todo antes da primeira colocação em serviço e familiarize-se com o aparelho.
- Este aparelho não deve ser utilizado por pessoas (incluindo crianças) com capacidades físicas, sensoriais ou psíquicas reduzidas ou que não tenham experiência e conhecimentos suficientes, exceto se forem supervisionadas por uma pessoa ou se esta pessoa as ensinar a utilizar o aparelho, sendo responsável pela sua segurança. As crianças devem ser supervisionadas de modo a garantir que não brincam com o aparelho.
- Apenas para mercados europeus: Este aparelho pode ser utilizado por crianças a partir dos 14 anos, bem como por pessoas com capacidades físicas, sensoriais ou psíquicas reduzidas ou que não tenham experiência e conhecimentos suficientes logo que estejam a ser supervisionadas ou tenham sido instruídas corretamente relativamente à utilização segura do aparelho e que tenham entendido os possíveis riscos provenientes. As crianças não podem brincar com o aparelho. As crianças não podem limpar nem fazer a manutenção de utilizador ao aparelho, a não ser que estejam a ser supervisionadas.
- Colocar o aparelho fora do alcance de animais e guardá-lo protegido contra influências atmosféricas.

de  
en  
fr  
it  
es  
pt  
nl  
da  
sv  
no  
fi  
tr  
pl  
cs  
sk  
hr  
hu  
sl  
ro  
bg  
ru  
uk  
et  
lv  
lt  
el  
ar

## Riscos



### Perigo! Choque elétrico devido a danos no aparelho/ cabo elétrico.

- ▶ Não utilize o aparelho quando não funciona corretamente, está danificado ou tenha caído dentro de água. Para evitar perigos, as reparações devem ser realizadas exclusivamente pela assistência técnica autorizada ou por um electricista utilizando peças de substituição originais.
- ▶ Nunca utilizar o aparelho com um cabo elétrico ou um transformador de ficha danificado. Para evitar perigos, os cabos elétricos ou transformadores de ficha danificados devem ser substituídos exclusivamente pela assistência técnica autorizada ou por um electricista utilizando peças de substituição originais.



### Perigo! Choque elétrico devido a infiltração de líquido.

- ▶ Não manter este aparelho perto de banheiras, duchas ou outros recipientes que possam conter água. Também não utilizar em locais com elevada humidade no ar. A seguir a cada utilização retirar sempre a ficha de rede, porque a proximidade de água significa perigo mesmo com o aparelho desligado.
- ▶ Colocar ou arrumar os aparelhos elétricos sempre de modo a que não possam cair dentro da água (por ex. lavatório). Manter o aparelho afastado da água e outros líquidos.
- ▶ Nunca tocar um aparelho elétrico que tenha caído dentro de água ou meter a mão na mesma. Retirar de imediato a ficha de rede.
- ▶ Antes de voltar a utilizar o aparelho, este deve ser verificado num centro de serviço.
- ▶ Utilizar e guardar o aparelho apenas em lugares secos.
- ▶ Como medida de segurança adicional aconselhamos a montagem de um dispositivo de proteção de correntes residuais (RCD) com um valor de corrente de atuação não superior a 30 mA no circuito elétrico. Consulte o seu electricista.



### Perigo de explosão!

- ▶ Nunca utilizar o aparelho em zonas com elevadas concentrações de produtos aerossóis (sprays) ou em produtos que libertem oxigénio.



### Perigo! Inflamável!

- ▶ Nunca pulverizar o aparelho com produtos aerossóis (spray) identificados como inflamáveis.



### Aviso! Ferimentos devido a conjuntos de lâminas sobreaquecidos.

- ▶ Devido a uma utilização prolongada do aparelho o conjunto de lâminas pode aquecer. Interrompa a utilização regularmente para deixar arrefecer o conjunto de lâminas.



### Aviso! Ferimentos devido a um manuseio incorreto.

- ▶ Nunca utilize o aparelho se o conjunto de lâminas apresentar danos.
- ▶ Desligar sempre o aparelho antes de o colocar em qualquer lado, porque o aparelho pode cair devido às suas vibrações.



### Cuidado! Danos causados por um manuseio incorreto.

- ▶ Utilize o aparelho exclusivamente com a tensão indicada na placa de identificação.
- ▶ Utilize exclusivamente acessórios recomendados pelo fabricante.
- ▶ Nunca inserir ou deixar cair objetos nas aberturas do aparelho.
- ▶ Não transportar o aparelho pelo cabo elétrico e para retirá-lo da rede elétrica puxar sempre na fica e não pelo cabo ou aparelho.
- ▶ Manter o cabo elétrico e o aparelho à distância de superfícies quentes.
- ▶ Não guardar o aparelho com o cabo elétrico torcido ou dobrado.

## Descrição do produto

### Designação das peças (Fig. 1)

- A** Conjunto de lâminas
- B** Botão de desengate para conjunto de lâminas
- C** Interruptor de ligar/desligar
- D** Anilha de suspensão
- E** Cabo de rede
- F** Escova de limpeza\*
- G** Óleo para o conjunto de lâminas\*
- H** Transformador de ficha
- I** Adaptador de ficha (consoante variante do país)

### não ilustrado: Pentes encaixáveis\*

\* Os acessórios opcionais podem variar, dependendo do modelo.

## Dados técnicos

### Aparelho manual

Acionamento:	Motor 12 V DC
Dimensões (C x L x A):	196 x 54 x 48 mm
Peso:	aprox. 360 g (sem cabo)
Nível de emissão sonora:	máx. 63 dB(A) @ 25 cm
Vibração:	< 2,5 m/s <sup>2</sup>

### Transformador de ficha

Fabricante: E-Tek Electronics Manufacturing Ltd.  
N.º 5, Jingye Road, Yanchuan, Song-gang Town, Baoan District, Shenzhen, Guangdong, China

Tipo:	Adaptador 9050A-1
Modelo:	ZD024B120200
Tensão de entrada:	100 – 240 V
Frequência de alimentação de CA:	50/60 Hz
Tensão de saída:	12,0 V

Corrente de saída:	2,0 A
Potência de saída:	24 W
Eficiência média no modo ativo:	86,2%
Eficiência com carga reduzida (10%)	76,2%
Consumo de energia em vazio:	0,075 W

Alternativo:  
Fabricante: Gold Mark (China) Limited  
Unit 1706, 17/F., Vanta Industrial Centre, 21-33 Tai Lin Pai Road, Kwai Chung, N.T. Hong Kong  
Adaptador 9050A-1 (VI)

Tipo:	
Tensão de entrada:	100 – 240 V
Frequência de alimentação de CA:	50/60 Hz
Tensão de saída:	12,0 V
Corrente de saída:	1,2 A
Potência de saída:	14,4 W
Eficiência média no modo ativo:	84,28%
Eficiência com carga reduzida (10%):	74,28%
Consumo de energia em vazio:	0,075 W

### Condições de funcionamento

Ambiente: 0 °C – +40 °C

O aparelho está isolado e protegido contra interferências. Este cumpre os requisitos da diretiva UE de compatibilidade eletromagnética 2014/30/CE e a diretiva de máquinas 2006/42/CE.

### Funcionamento

#### Preparação



Guarde o material da embalagem para um armazenamento ou transporte posterior seguro.

- ▶ Verifique a integridade do volume de fornecimento. Para saber quais os conteúdos entregues com o produto, consulte a embalagem.
- ▶ Verifique todas as peças quanto a possíveis danos de transporte.



Tenha em atenção de que procedemos a um processo de garantia de qualidade em todos os nossos produtos. Como resultado deste processo, podem existir pequenos fios de cabelo sintético no conjunto de lâminas ou na máquina para corte de cabelo. No entanto, garantimos que a sua máquina de corte de cabelo e o seu conjunto de lâminas nunca foram utilizados!

### Segurança



#### Cuidado! Danos causados por alimentação de tensão errada.

- ▶ Utilize o aparelho exclusivamente com a tensão indicada na placa de identificação.

### Funcionamento elétrico

1. Encaixe o transformador de ficha na tomada de rede (Fig. 2).
2. Ligue o aparelho com o interruptor de ligar e desligar (fig. 3 Ⓢ) e depois desligue-o após utilização (fig. 3 Ⓢ).



O aparelho possui dois níveis de velocidade. Estes podem ser selecionados através do interruptor de ligar/desligar.

- Nível 1 = velocidade baixa
- Nível 2 = velocidade elevada

### Utilização

#### Corte com os pentes encaixáveis

O aparelho também pode ser utilizado com pentes encaixáveis. Os pentes encaixáveis, permitem aumentar a área do comprimento de corte.

#### Colocar / retirar o pente encaixável

1. Coloque o pente encaixável no canto inferior do conjunto de lâminas (Fig. 4 Ⓢ) e puxe-o sobre a aresta da lâmina do pente da tesoura até o pente (Fig. 4 Ⓢ).
2. Puxe o pente encaixável na direcção da aresta da lâmina do pente da tesoura (Fig. 5) e retire o pente encaixável do conjunto de lâminas.

### Conservação



#### Aviso! Ferimentos e danos devido a um manuseamento incorreto.

- ▶ Desligue o aparelho antes de iniciar os trabalhos de limpeza e de manutenção e desconecte-o da alimentação elétrica.

### Limpeza e cuidados



#### Perigo! Choque elétrico devido a infiltração de líquidos.

- ▶ Não mergulhe o aparelho na água!
- ▶ Não deixe entrar líquidos para o interior do aparelho.



#### Cuidado! Danos devido a químicos agressivos.

- Químicos agressivos podem danificar o aparelho e os acessórios.
- ▶ Não utilize dissolventes ou produtos de limpeza agressivos.
  - ▶ Utilize exclusivamente óleos do conjunto de lâminas e produtos de limpeza recomendados pelo fabricante.



- É possível adquirir acessórios online ou através dos nossos revendedores.
- É possível adquirir peças de substituição e óleo do conjunto de lâminas através do nosso centro de serviço.

- ▶ Retire um eventual pente encaixável colocado (Fig. 5) e retire o conjunto de lâminas da estrutura (Fig. 6), consulte a substituição do conjunto de lâminas.
- ▶ Elimine com a escova de limpeza os restos dos cabelos da abertura da estrutura e do conjunto de lâminas (Fig. 8).



### **Cuidado! Danos causados por um manuseamento incorreto.**

- ▶ O conjunto de lâminas não deve ser desaparafusado!
- ▶ Não se deve retirar por completo a lâmina da tesoura!

- ▶ Desloque a lâmina da tesoura lateralmente (Fig. 8ⓐ) e limpe com a escova de limpeza os cabelos cortados da lâmina da tesoura e do pente da tesoura. Após a limpeza, coloque a lâmina da tesoura novamente na posição original (Fig. 8ⓑ). A lâmina da tesoura deve estar alinhada centralmente em relação ao pente da tesoura.
- ▶ Lubrifique o conjunto de lâminas com o óleo do conjunto de lâminas (Fig. 9).



- ▶ Para uma potência de corte boa e de longa duração, é importante limpar e lubrificar o conjunto de lâminas com frequência.
- ▶ Lubrifique o conjunto de lâminas **de 15 em 15 minutos** com uma gota de óleo em cada uma das áreas indicadas (Fig. 9).
- ▶ Caso a potência de corte diminua após um tempo de utilização longo, e apesar da limpeza e lubrificação regular, o conjunto de lâminas deve ser substituído.

- ▶ Volte a colocar o conjunto de lâminas e a rebatê-lo novamente (Fig. 7ⓐ), consulte a substituição do conjunto de lâminas.
- ▶ Ligue a máquina por um curto período de tempo, aprox. 10 segundos, para obter uma distribuição uniforme do óleo.
- ▶ Limpe o aparelho com um pano macio e ligeiramente húmido, eventualmente.

### **Substituição do conjunto de lâminas**

1. Desligue o aparelho com o interruptor de ligar/desligar (Fig. 3ⓑ).
2. Pressione a tecla de bloqueio (Fig. 6ⓐ) na direção do conjunto de lâminas e abra o conjunto de lâminas para o retirar da estrutura (Fig. 6ⓑ).
3. Retire o conjunto de lâminas do suporte (Fig. 6Ⓒ).
4. Coloque o novo conjunto de lâminas no suporte (Fig. 7ⓑ).
5. Ligue o aparelho (Fig. 3ⓐ), de seguida pressione o conjunto de lâminas contra o aparelho manual até que encaixe audivelmente e a lâmina se mova (Fig. 7Ⓒ).

## **Resolução do problema**

### **Conjunto de lâminas não corta bem ou puxa**

Causa: Conjunto de lâminas está sujo ou tem desgaste.

- ▶ Limpe e lubrifique o conjunto de lâminas. Se isto não resolver o problema, substitua o conjunto de lâminas.

### **Ferimentos na pele**

Causa: Muita pressão exercida na pele.

- ▶ Reduza a pressão durante o corte junto à pele.

Causa: Ângulo de corte demasiado inclinado.

- ▶ Posicione o aparelho de forma mais plana.

Causa: Conjunto de lâminas danificado.

- ▶ Verifique, se durante a utilização foram danificadas as pontas dos dentes e, se necessário, substitua o conjunto de lâminas.

### **Aparelho não funciona**

Causa: Alimentação de corrente com defeito.

- ▶ Certifique-se que os contactos entre o transformador de ficha e tomada estejam impecáveis.
- ▶ Verifique o cabo elétrico quanto a possíveis danos.

### **O aparelho reduz a velocidade**

Causa: O conjunto de lâminas funciona mal.

- ▶ Limpe e lubrifique o conjunto de lâminas. Se o problema persistir, substitua o conjunto de lâminas.

### **O conjunto de lâminas não encaixa no aparelho**

Causa: O suporte do conjunto de lâminas está dobrado.

- ▶ Utilize uma chave de fendas para tirar o suporte da estrutura.

Se não conseguir resolver o problema com estas indicações, dirija-se ao nosso centro de serviço. Nunca tente reparar o aparelho por iniciativa própria!

## **Eliminação**



### **Cuidado! Danos ambientais em caso de uma eliminação incorreta.**

- ▶ A eliminação correta ajuda o meio ambiente e evita possíveis efeitos prejudiciais para o ser humano e para o meio ambiente.

Observar as respetivas normas legais em caso de eliminação do aparelho.

### **Informação para a eliminação de aparelhos elétricos e eletrónicos na União Europeia:**



Dentro da União Europeia são indicadas as regras nacionais relativas à eliminação de aparelhos elétricos, que se baseiam na diretiva UE 2012/19/UE sobre aparelhos fim de vida eletrónicos (WEEE). O aparelho não deve ser eliminado juntamente com os resíduos urbanos ou lixo doméstico. O aparelho pode ser entregue gratuitamente em centros de recolha ou ecocentros. A embalagem do produto é composta por materiais recicláveis. Elimine-os ecologicamente e entregue-os para reciclagem.

## Gebruiksaanwijzing (vertaling) Diervachttondeuse type 1251 / 1264

### Algemene gebruikersinstructies

#### Informatie over het gebruik van de gebruiksaanwijzing

- ▶ U moet de gebruiksaanwijzing volledig gelezen en begrepen hebben alvorens het apparaat de eerste keer te gebruiken.
- ▶ Beschouw de gebruiksaanwijzing als deel van het product en bewaar haar zodanig dat u ze snel kunt raadplegen.
- ▶ Deze gebruiksaanwijzing kan ook als pdf-bestand bij onze servicecenters worden opgevraagd. De EG-conformiteitsverklaring kan ook in andere officiële EU-talen bij onze servicecenters worden aangevraagd.
- ▶ Geef de gebruiksaanwijzing mee als u het apparaat aan derden doorgeeft.

#### Betekenis van de symbolen

De volgende symbolen worden gebruikt op het apparaat of de stekkervoedingsadapter:



Symbol beschermingsklasse II.



CE-conformiteitsteken.



UKCA-conformiteitsteken voor de Britse markt.



EAC-conformiteitsteken voor het gebied van de Euraziatische Economische Gemeenschap



WEEE-markering voor het verbod van de afvoer en verwerking van elektrische en elektronische apparatuur bij het huishoudelijk afval.

De volgende symbolen en signaalwoorden worden in onze gebruiksaanwijzingen gebruikt:



#### GEVAAR

Gevaar door een elektrische schok met mogelijk ernstig of dodelijk letsel als gevolg.



#### GEVAAR

Explosiegevaar met mogelijk ernstig lichamelijk letsel of de dood als gevolg.



#### GEVAAR

Gevaar door gebruik van ontbrandbare stoffen. Door brandontwikkeling mogelijk zwaar lichamelijk letsel of dodelijk letsel als gevolg.



#### WAARSCHUWING

Waarschuwing voor mogelijk lichamelijk letsel of gezondheidsrisico's.



#### VOORZICHTIG

Maakt attent op een risico op materiële schade.



Aanwijzing met nuttige informatie en tips.

- ▶ Er wordt u gevraagd een handeling te verrichten.
1. Voer deze handelingen uit in de beschreven volgorde.
  - 2.
  - 3.

### Algemene veiligheidsaanwijzingen



Lees deze veiligheidsaanwijzingen door, volg ze op en bewaar ze!

#### Gebruik voor het beoogde, toegelaten gebruiksdoel

- Gebruik dierentondeuses uitsluitend om dierenhaar te knippen.
- Dit apparaat is geconstrueerd voor gebruik in commerciële omgevingen.

#### Eisen voor de gebruiker

- Lees de gebruiksaanwijzing volledig door alvorens het apparaat de eerste keer te gebruiken en maak u met het apparaat vertrouwd.
- Dit apparaat is niet bestemd voor gebruik door personen (inclusief kinderen) met beperkte lichamelijke, zintuiglijke of mentale vaardigheden of met onvoldoende ervaring of kennis, tenzij zij bij het gebruik van het apparaat onder toezicht staan van of geïnstrueerd zijn door een persoon die verantwoordelijk is voor hun veiligheid. Zie erop toe dat kinderen niet met het apparaat spelen.
- Uitsluitend voor Europese markten:  
Dit apparaat kan gebruikt worden door kinderen vanaf 14 jaar en door personen met verminderde lichamelijke, zintuiglijke of geestelijke vermogens of gebrek aan ervaring en/of kennis, wanneer zij onder toezicht staan of instructies met betrekking tot een veilig gebruik van het apparaat gekregen hebben en de daaruit resulterende gevaren begrijpen. Kinderen mogen niet met het apparaat spelen. Reiniging en gebruikersonderhoud mogen niet door kinderen uitgevoerd worden, tenzij zij onder toezicht staan.
- Bewaar het apparaat op een plek buiten het bereik van dieren, waar het beschermd is tegen weersinvloeden.

de  
en  
fr  
it  
es  
pt  
nl  
da  
sv  
no  
fi  
tr  
pl  
cs  
sk  
hr  
hu  
sl  
ro  
bg  
ru  
uk  
et  
lv  
lt  
el  
ar

## Gevaren



### **Gevaar! Elektrische schokken door schade aan het apparaat / netsnoer.**

- ▶ Gebruik het apparaat niet wanneer het niet correct functioneert, wanneer het beschadigd is of wanneer het in het water is gevallen. Om gevaren te voorkomen mogen reparaties uitsluitend door een bevoegd servicecenter of een gediplomeerd elektrotechnicus worden uitgevoerd en mogen uitsluitend originele vervangingsonderdelen worden gebruikt.
- ▶ Gebruik het apparaat nooit met een beschadigde snoer of een beschadigde adapter. Om gevaren te voorkomen mogen beschadigde netsnoeren en netstroomadapters uitsluitend door een bevoegd servicecenter of een gediplomeerd elektrotechnicus worden vervangen en mogen uitsluitend originele vervangingsonderdelen worden gebruikt.



### **Gevaar! Elektrische schok door binnendringend vocht.**

- ▶ Gebruik dit apparaat niet in de buurt van ligbaden, douchebakken of andere reservoirs die met water gevuld zijn. Gebruik het evenmin op plaatsen met een hoge luchtvochtigheid. Trek telkens na het gebruik de stekker uit het stopcontact, aangezien water in de nabijheid van het apparaat ook gevaar oplevert als het apparaat is uitgeschakeld.
- ▶ Elektrische apparatuur moet steeds zo worden weggelegd resp. bewaard dat deze niet in het water (bijv. wasbak) kan vallen. Houd het apparaat uit de buurt van water en andere vloeistoffen.
- ▶ Raak een elektrisch apparaat dat in het water is gevallen in geen geval aan en raak het water niet aan. Trek meteen de stekker uit het stopcontact.
- ▶ Laat het apparaat voorafgaand aan een hernieuwde ingebruikname door een servicecenter controleren.
- ▶ Gebruik en bewaar het apparaat alleen in droge ruimten.
- ▶ Als extra veiligheidsmaatregel wordt de inbouw van een gekeurde foutstroombeveiligingsinrichting (RCD) met een ingestelde bekrachtigingsstroom van niet meer dan 30 mA in de stroomkring aanbevolen. Vraag uw elektro-instalateur om advies.



### **Explosiegevaar!**

- ▶ Gebruik het apparaat nooit in een omgeving met een hoge concentratie aan aerosol- en spuitbusproducten of waar zuurstof vrijkomt.



### **Gevaar! Ontvlambaar!**

- ▶ Spuit het apparaat nooit in met aerosolproducten (sprays) die als ontvlambaar zijn gekenmerkt.



### **Waarschuwing! Letsel door oververhitte snijkoppen.**

- ▶ Door langdurig aaneengesloten gebruik van het apparaat kan de snijkop heet worden. Onderbreek het gebruik regelmatig om de snijkop te laten afkoelen.



### **Waarschuwing! Letsel door ondeskundige omgang.**

- ▶ Gebruik het apparaat nooit met een beschadigde snijkop.
- ▶ Schakel het apparaat altijd uit voordat u het neerlegt, aangezien het apparaat door de trillingen kan vallen.



### **Voorzichtig! Schade door ondeskundige omgang.**

- ▶ Gebruik het apparaat uitsluitend met de op het typeplaatje aangegeven spanning.
- ▶ Gebruik alleen de door de fabrikant geadviseerde accessoires.
- ▶ Steek nooit voorwerpen in de openingen van het apparaat en laat deze er evenmin invallen.
- ▶ Draag het apparaat niet aan het netsnoer en trek het altijd aan de stekker uit het stopcontact en niet aan de kabel of aan het apparaat zelf.
- ▶ Houd het netsnoer en het apparaat uit de buurt van hete oppervlakken.
- ▶ Het apparaat mag niet met een verdraaid of geknikt netsnoer worden bewaard.

## Productomschrijving

### Benaming van de onderdelen (afb. 1)

- A Snijkop
- B Ontgrendelknop voor snijkop
- C Aan-/uitschakelaar
- D Ophanging
- E Netsnoer
- F Reinigingsborstel\*
- G Olie voor de snijkop\*
- H Adapter
- I Stekkeropzetstuk (afhankelijke van de landvariant)

**zonder afbeelding:** opzetkammen\*

\* Optionele accessoires kunnen per model afwijken.

### Technische gegevens

#### Handapparaat

Motor:	Motor 12 V DC
Afmetingen (l x b x h):	196 x 54 x 48 mm
Gewicht:	ca. 360 g (zonder snoer)
Emissiegeluidsrukniveau:	max. 63 dB(A) @ 25 cm
Trillingen:	< 2,5 m/s <sup>2</sup>

#### Adapter

Fabrikant:	E-Tek Electronics Manufactory Ltd. No. 5, Jingye Road, Yanchuan, Songgang Town, Baoan District, Shenzhen, Guangdong, China
Type:	Adapter 9050A-1
Model:	ZD024B120200
Voedingsspanning:	100 – 240 V
Ingangswisselstroomfrequentie:	50/60 Hz
Uitgangsspanning:	12,0 V
Uitgangsstroom:	2,0 A



Uitgangsvermogen:	24 W
Gemiddelde efficiëntie in bedrijf:	86,2 %
Efficiëntie bij geringe last (10 %):	76,2 %
Opgenomen vermogen bij nullast:	0,075 W

Alternatief:  
 Fabrikant: Gold Mark (China) Limited  
 Unit 1706, 17/F., Vanta Industrial Centre, 21-33 Tai Lin Pai Road, Kwai Chung, N.T. Hong Kong  
 Adapter 9050A-1 (VI)

Type:	
Voedingsspanning:	100 – 240 V
Ingangswisselstroomfrequentie:	50/60 Hz
Uitgangsspanning:	12,0 V
Uitgangsstroom:	1,2 A
Uitgangsvermogen:	14,4 W
Gemiddelde efficiëntie in bedrijf:	84,28 %
Efficiëntie bij geringe last (10 %):	74,28 %
Opgenomen vermogen bij nullast:	0,075 W

**Bedrijfsfactoren**  
 Omgeving: 0°C – +40°C

Dit apparaat is dubbel geïsoleerd en ontstoord. Het apparaat voldoet aan de EU-richtlijn voor elektromagnetische compatibiliteit 2014/30/EU en aan de machinerichtlijn 2006/42/EG.

## Gebruik

### Vorbereitung

 Bewaar het verpakkingsmateriaal om het apparaat later veilig te kunnen opbergen en vervoeren.

- ▶ Controleer of de levering compleet is.
- ▶ Controleer alle onderdelen op eventuele transportschade.

 Wij wijzen u erop dat wij kwaliteitscontroles uitvoeren op al onze producten. Vanwege dit proces kunnen zich kleine synthetische haartjes op de snijkop of de tondeuze bevinden. Wij verzekeren u echter dat uw tondeuse en snijkop nieuw en ongebruikt zijn!

### Veiligheid

 **Voorzichtig! Schade door onjuiste voedingsspanning.**  
 ▶ Gebruik het apparaat uitsluitend met de op het typeplaatje aangegeven spanning.

### Gebruik op netvoeding

1. Steek de stekker van de adapter in het stopcontact (afb. 2).

2. Gebruik de aan-/uitschakelaar om het apparaat in te schakelen (afb. 3ⓐ) en na het gebruik weer uit te schakelen (afb. 3ⓑ).

 Het apparaat heeft twee snelheidsstanden. Deze zijn met de aan-/uitschakelaar te selecteren.  
 Stand 1 = langzame snelheid  
 Stand 2 = hoge snelheid

## Bediening

### Knippen met een opzetkam

Het apparaat kan ook met opzetkammen worden gebruikt. U kunt het scheerlengtebereik met opzetkammen vergroten.

### Opzetkam monteren / demonteren

1. Plaats de opzetkam tegen de onderkant van de snijkop (afb. 4ⓐ) en schuif hem over de snijkant van de scheerkam tot de opzetkam vastklikt (afb. 4ⓑ).
2. Schuif de opzetkam in de richting van de snijkant van de scheerkam (afb. 5) en neem de opzetkam van de snijkop af.

## Onderhoud



### Waarschuwing! Letsel en materiële schade door ondeskundige omgang.

- ▶ Schakel het apparaat voor aanvang van alle reinigings- en onderhoudswerkzaamheden uit en scheid het van de stroomvoorziening.

### Reiniging en onderhoud



### Gevaar! Elektrische schok door binnendringend vocht.

- ▶ Het apparaat mag niet in water worden ondergedompeld!
- ▶ Laat geen vloeistof in het apparaat binnendringen.



### Voorzichtig! Schade door agressieve chemicaliën.

- Agressieve chemicaliën kunnen schade toebrengen aan het apparaat en de accessoires.
- ▶ Gebruik geen oplos- of schuurmiddelen.
- ▶ Gebruik alleen het reinigingsmiddel en de snijkopolie zoals door de fabrikant geadviseerd wordt.



- Accessoires zijn online en via onze dealers verkrijgbaar.
- Vervangende onderdelen en snijkopolie kunt u via ons Servicecenter aanschaffen.

- ▶ Verwijder de eventueel geplaatste opzetkam (afb. 5) en klap de snijkop van de behuizing af (afb. 6), zie De snijkop vervangen.
- ▶ Verwijder de haarresten met de reinigingsborstel uit de opening van de behuizing en van de snijkop (afb. 8).



### Voorzichtig! Schade door ondeskundige omgang.

- ▶ Schroef de snijkop niet open!
- ▶ Schuif het scheermes niet helemaal uit de houder!

- ▶ Schuif het scheermes opzij (afb. 8Ⓞ) en verwijder met de reinigingsborstel de haarresten van het scheermes en de scheerkam. Schuif het scheermes na het reinigen weer terug in de uitgangspositie (afb. 8Ⓞ). Lijn het scheermes uit ten opzichte van het midden van de scheerkam.
- ▶ Smeer de slijkop met de slijkopolie (afb. 9).

- i**
- ▶ Voor goede en langdurige knipprestaties is het van belang de slijkop regelmatig te reinigen en te oliën.
  - ▶olie de slijkop **eens per 15 minuten** door een druppel olie op de gemarkeerde oppervlakken aan te brengen (afb. 9).
  - ▶ Wanneer na langere gebruiksduur ondanks regelmatige reiniging en smering de knipprestaties afnemen, moet de slijkop worden vervangen.

- ▶ Breng de slijkop weer aan en klap hem terug (afb. 7Ⓞ), zie De slijkop vervangen.
- ▶ Schakel de tondeuse na het oliën ongeveer 10 seconden in om voor een gelijkmatige verdeling van de oliefilm te zorgen.
- ▶ Neem het apparaat alleen met een zachte, eventueel licht vochtige doek af.

## De slijkop vervangen

1. Schakel het apparaat uit met de aan-/uitschakelaar (afb. 3Ⓞ).
2. Druk de ontgrendelingsknop (afb. 6Ⓞ) in de richting van de slijkop en klap de slijkop weg van de behuizing (afb. 6Ⓞ).
3. Neem de slijkop van de houder af (afb. 6Ⓞ).
4. Plaats de nieuwe slijkop op de houder (afb. 7Ⓞ).
5. Schakel het apparaat in (afb. 3Ⓞ) en druk de slijkop tegen het handapparaat totdat u hem hoort vastklikken en het mes beweegt (Afb. 7Ⓞ).

## Problemen oplossen

### De slijkop knipt slecht of loopt met horten en stoten

Oorzaak: de slijkop is vuil of versleten.

- ▶ Reinig en olie de slijkop. Blijft het probleem zich voordoen, vervang de slijkop dan.

### Huidletsel

Oorzaak: te veel druk op de huid.

- ▶ Verminder de druk als u dicht op de huid knipt.

Oorzaak: slijhoek te steil aangezet.

- ▶ Apparaat vlakker houden.

Oorzaak: beschadigde slijkop.

- ▶ Controleer of punten van de tanden tijdens het gebruik beschadigd zijn en vervang de slijkop zo nodig.

### Het apparaat loopt niet

Oorzaak: Defecte voeding.

- ▶ Controleer of de adapter goed contact maakt met het stopcontact.
- ▶ Controleer het netsnoer op eventuele beschadiging.

### Snelheid van de tondeuse neemt af

Oorzaak: De slijkop beweegt stroef.

- ▶ Reinig en olie de slijkop. Vervang de slijkop als het probleem aanhoudt.

### Slijkop laat zich niet plaatsen

Oorzaak: De houder van de slijkop is ingeklapt.

- ▶ Klap de houder uit de behuizing met behulp van een platte schroevendraaier.

Wanneer u het probleem met deze aanwijzingen niet kunt opheffen, kunt u contact opnemen met ons servicecenter. Probeer nooit zelf het apparaat te repareren!

## Afvoer en verwerking aan het einde van de levensduur



### Voorzichtig! Milieuschade door onjuiste manier van afdanken.

- ▶ Door het apparaat volgens de voorschriften af te voeren voorkomt u schadelijke gevolgen voor mens en milieu.

Volg de wettelijke voorschriften op, als u het apparaat aan het einde van de levensduur inlevert voor verwerking of recycling.

### Informatie over de afvoer en verwerking van afgedankte elektrische en elektronische apparaten in de EU:



Binnen de EU gelden er landelijke regels voor het afdanken van elektrische apparaten. Deze regels zijn gebaseerd op EU-richtlijn 2012/19/EU betreffende afgedankte elektrische en elektronische apparatuur (AEEA). Het apparaat mag daarom niet meer met de gemeentelijke vuilophalddienst worden meegegeven of als huisvuil worden afgedankt. U kunt het apparaat kosteloos bij de desbetreffende gemeentelijke inzamelpunten of recyclecentra inleveren. De productverpakking bestaat uit recyclebare materialen. Voer deze volgens de milieuvoorschriften af voor verdere verwerking en recycling.

## Driftsvejledning (oversættelse) Dyreklipper type 1251 / 1264

### Generelle brugeranvisninger

#### Informationer til brug af betjeningsvejledningen

- ▶ Før produktet bruges første gang, skal betjeningsvejledningen læses og forstås fuldstændigt.
- ▶ Betragt betjeningsvejledning som en del af produktet, og opbevar den sikkert og inden for rækkevidde.
- ▶ Denne betjeningsvejledning kan også bestilles som PDF-fil hos vores servicecenter. EF-overensstemmelseserklæringen kan bestilles på flere andre EU-sprog hos vores servicecenter.
- ▶ Vedlæg denne betjeningsvejledning, hvis produktet gives videre til andre.

#### Symbolforklaring

Følgende symboler anvendes på produktet/stikstrømforsyningen:



Symbol beskyttelsesklasse II.



CE-overensstemmelsesmærke.



UKCA-overensstemmelsesmærke for det britiske marked.



EAC-overensstemmelsesmærke for Den Eurasiske Økonomiske Union.



WEEE-mærkning om forbud mod bortskaffelse af elektrisk og elektronisk udstyr sammen med husholdningsaffaldet.

Følgende symboler og signalord anvendes i vores driftsvejledninger:



#### FARE

Fare for strømstød med mulig alvorlig legemsbeskadigelse eller døden som følge.



#### FARE

Eksplosionsfare med mulig alvorlig legemsbeskadigelse eller døden som følge.



#### FARE

Fare ved anvendelsen af antændelige stoffer. Ved brands opståen mulig alvorlig legemsbeskadigelse eller døden som følge.



#### ADVARSEL

Advarsel mod en mulig legemsbeskadigelse eller en sundhedsmæssig risiko.



#### FORSIGTIG

Info om faren for materielle skader.



Vejledning med nyttige informationer og tips.

- ▶ Du opfordres til at udføre en handling.
  1. Udfør disse handlinger i den beskrevne rækkefølge.
  - 2.
  - 3.

### Generelle sikkerhedsanvisninger



Læs og overhold alle sikkerhedsanvisningerne, og opbevar dem godt!

#### Bestemmelsesmæssig anvendelse

- Brug udelukkende dyre hårsklippere til klipping af dyrehår og dyrepels.
- Dette produkt er konstrueret til brug inden for erhvervsrådsområder.

#### Krav til brugeren

- Læs betjeningsvejledningen helt igennem før første brug, og lær produktet at kende.
- Dette produkt er ikke beregnet til brug for personer (inklusive børn) med reducerede fysiske, sensoriske eller psykiske evner, eller personer som har mangel på erfaringer og viden, medmindre de er under opsyn eller får anvisninger i brug af produktet af en person, som er ansvarlig for sikkerheden. Hold øje med børn, så det sikres, at de ikke leger med produktet.
- Kun til de europæiske markeder:  
Dette produkt kan bruges af børn fra 14 år samt af personer med reducerede fysiske, sensoriske og mentale evner eller mangel på erfaring og/eller viden, hvis de er under opsyn eller er oplært i sikker brug af produktet og har forstået farerne, som kan opstå i forbindelse med anvendelse af det. Børn må ikke lege med produktet. Rengøring og brugervedligeholdelse må ikke udføres af børn, medmindre de er under opsyn.
- Læg produktet, så det ikke ligger i nærheden af dyr og ikke kan udsættes for vejrets påvirkning.

#### Farer



**Fare! Strømstød på grund af skader på produktet/ledningen.**

- ▶ Produktet må ikke bruges, hvis det har dårlig funktion, hvis det er i stykker, eller hvis det har været faldet ned i vand. For at undgå fare må reparationer udelukkende udføres af et autoriseret servicecenter eller af en fagmand med uddannelse inden for elektroteknik, og der må kun anvendes originale reservedele.

- ▶ Produktet må aldrig anvendes med defekt ledning eller stikstrømforsyning. For at undgå fare må beskadigede ledninger udelukkende udskiftes af et autoriseret servicecenter eller af en fagmand med uddannelse inden for elektroteknik, og der må kun anvendes originale reservedele.



#### Fare! Strømstød på grund af indtrængende væsker.

- ▶ Dette produkt må ikke bruges i nærheden af badekar, brusebade eller beholdere, der indeholder vand. Det må heller ikke bruges på steder med høj luftfugtighed. Træk altid stikket ud efter brug. Selv om produktet er slukket, kan det være farligt, hvis det opbevares i nærheden af vand.
- ▶ Læg eller opbevar altid elapparater, så de ikke kan falde ned i vand (f.eks. en vaskekumme). Hold produktet borte fra vand og andre væsker.
- ▶ Rør aldrig ved produktet, hvis det falder ned i vand, og rør ikke ved vandet. Træk straks stikket ud af kontakten.
- ▶ Lad servicecenteret kontrollere produktet, før det startes igen.
- ▶ Produktet må kun bruges og opbevares i tørre rum.
- ▶ Som ekstra sikkerhedsforanstaltning anbefales installation af et godkendt fejlstrømsrelæ (RCD) med en dimensioneret udløsestrøm på maksimalt 30 mA i strømkredsen. Spørg el-installatøren til råds.



#### Eksplosionsfare!

- ▶ Brug aldrig produktet i omgivelser, hvor der er høj koncentration af aerosol-(spray-)produkter, eller hvor der frigøres ilt.



#### Fare! Antændeligt!

- ▶ Spray aldrig produktet med aerosol-(spray-)produkter, som er mærket som antændelige.



#### Advarsel! Fare for personskader på grund af overophedede skæresæt.

- ▶ Ved længere tids brug kan skæresættet varmes for meget op. Hold regelmæssigt pauser for at lade skæresættet køle af.



#### Advarsel! Personskader på grund af forkert brug.

- ▶ Brug aldrig produktet med beskadede skæresæt.
- ▶ Sluk altid for produktet, før det lægges væk, da det kan falde ned på grund af vibrationerne.



#### Forsigtig! Skader på grund af forkert brug.

- ▶ Brug udelukkende produktet med spændingen, som er angivet på typeskiltet.
- ▶ Brug udelukkende tilbehør, som anbefales af producenten.
- ▶ Stik aldrig genstande ind i produktets åbninger, og lad ikke genstande falde ned i dem.
- ▶ Bær ikke produktet i strømledningen, og hold altid i stikket og ikke i ledningen eller produktet, når det afbrydes fra strømnettet.

- ▶ Hold strømledningen og produktet på afstand af varme overflader.
- ▶ Opbevar ikke produktet med drejet eller knækket strømledning.

## Produktbeskrivelse

### Delenes betegnelse (fig. 1)

- A Skæresæt
- B Oplåsningsknap til skæresæt
- C Tænd-/slukknop
- D Ring til ophængning
- E Strømledning
- F Rengøringsborste\*
- Golie til skæresættet\*
- H Stikstrømforsyning
- I Stikadapter (alt efter landevariant)

### uden billede: Afstandskamme\*

- \* Valgfrit tilbehør kan variere afhængigt af modellen.

## Tekniske data

### Motordel

Drev:	Motor 12 V DC
Mål (L x B x H):	196 x 54 x 48 mm
Vægt:	ca. 360 g (uden ledning)
Emissionslydtryksniveau:	maks. 63 dB(A) @ 25 cm
Vibration:	< 2,5 m/s <sup>2</sup>

### Stikstrømforsyning

Producent:	E-Tek Electronics Manufacturing Ltd. No. 5, Jingye Road, Yanchuan, Songgang Town, Baoan District, Shenzhen, Guangdong, China
Type:	Adapter 9050A-1
Model:	ZD024B120200
Indgangsspænding:	100 – 240 V
Indgangsvækselstrømsfrekvens:	50/60 Hz
Udgangsspænding:	12,0 V
Udgangsstrømsstyrke:	2,0 A
Udgangseffekt:	24 W
Gennemsnitlig effektivitet i aktiv tilstand:	86,2%
Effektivitet ved lav belastning (10 %):	76,2%
Effektforbrug ved nulbelastning:	0,075 W

### Alternativ:

Producent:	Gold Mark (China) Limited Unit 1706, 17/F., Vanta Industrial Centre, 21-33 Tai Lin Pai Road, Kwai Chung, N.T. Hong Kong
Type:	Adapter 9050A-1 (VI)
Indgangsspænding:	100 – 240 V
Indgangsvækselstrømsfrekvens:	50/60 Hz

Udgangsspænding:	12,0 V
Udgangsstrømsstyrke:	1,2 A
Udgangseffekt:	14,4 W
Gennemsnitlig effektivitet i aktiv tilstand:	84,28%
Effektivitet ved lav belastning (10 %):	74,28%
Effektforbrug ved nulbelastning:	0,075 W

### Driftsbetingelser

Omgivelser: 0°C – +40°C

Produktet er beskyttelsesisoleret og radiostøjdæmpet. Det opfylder kravene i EU-direktivet elektromagnetisk kompatibilitet 2014/30/ EU og maskindirektivet 2006/42/EF.

## Brug

### Forberedelse

 Opbevar emballagen, så produktet senere kan opbevares eller transporteres sikkert.

- ▶ Kontrollér, at alle dele er leveret med.
- ▶ Kontrollér delene for eventuelle transportskader.

 Bemærk, at vi foretager en kvalitetssikring af alle vores produkter. Som følge af denne procedure kan der befinde sig små syntetiske hår på skæresættet eller hårklipperen. Vi forsikrer dig dog, at din hårklipper og dit skæresæt er ubenyttet!

### Sikkerhed

#### Forsigtig! Skader på grund af forkert spændingsforsyning.

- ▶ Brug udelukkende produktet med spændingen, som er angivet på typeskiltet.

### Netdrift

1. Sæt stikstrømforsyningen ind i stikkontakten (fig. 2).
2. Tænd for maskinen med tænd-/slukknappen (fig. 3Ⓢ) og sluk efter brug (fig. 3Ⓢ).

 Maskinen har to hastighedstrin. De kan vælges med tænd-/slukknappen.  
Trin 1 = langsom hastighed  
Trin 2 = høj hastighed

## Betjening

### Klipning med afstandskamme

Maskinen kan også anvendes med afstandskamme. Med afstandskammene kan du udvide skærelængdeområdet.

### Påsatning / aftagning af afstandskamme

1. Sæt afstandskammen på skæresættets nederste kant (fig. 4Ⓢ) og skub den hen over skærekammens skærekant, indtil afstandskammen går i indgreb (fig. 4Ⓢ).
2. Skub afstandskammen i retning af skærekammens skærekant (fig. 5), og tag afstandskammen af skæresættet.

## Vedligeholdelse



### Advarsel! Personskader og materielle skader på grund af forkert håndtering.

- ▶ Sluk for maskinen, før rengørings- eller vedligeholdelsesarbejdet startes, og afbryd den fra strømforsyningen.

### Rengøring og pleje



### Fare! Strømstød på grund af indtrængende væsker.

- ▶ Læg ikke maskinen ned i vand!
- ▶ Lad ikke væske komme ind i det indvendige af maskinen.



### Forsigtig! Skader på grund af aggressive kemikalier. Aggressive kemikalier kan beskadige maskinen og tilbehøret.

- ▶ Brug ikke opløsnings- eller skuremidler.
- ▶ Brug udelukkende rengøringsmidler og klippeskærolie, som anbefales af producenten.



- Tilbehørsdele kan rekvireres online eller hos vores forhandlere.
- Du kan skaffe reservedele og klippeskærolie via vores servicecenter.

- ▶ Tag en eventuelt påsat afstandskam af (fig. 5), og klik klippeskæret af kabinettet (fig. 6), se udskiftning af klippeskæret.
- ▶ Fjern hårene fra kabinettets åbning og fra klippeskæret (fig. 8) med rengøringsbørsten.



### Forsigtig! Skader på grund af forkert brug.

- ▶ Klippeskæret må ikke skrues på!
- ▶ Skærekniven må ikke skubbes helt ud!
- ▶ Flyt skærekniven til siden (fig. 8Ⓢ) og rengør skærekniven og skærekammen for hår med rengøringsbørsten. Skub skærekniven tilbage igen til udgangspositionen efter rengøringen (fig. 8Ⓢ). Skærekniven skal anbringes midt for skærekammen.
- ▶ Smør klippeskæret med olien til klippeskær (fig. 9).

- i** ▶ Det er vigtigt at rengøre og smøre klippeskæret regelmæssigt med olie for en god og langvarig skæreeffekt.
- ▶ Smør klippeskæret med en dråbe olie på hvert af de markerede steder **hvert 15. minut** (fig. 9).
- ▶ Hvis skæreeffekten aftager efter længere brugstid trods regelmæssig rengøring og smøring, skal klippeskæret udskiftes.

- ▶ Isæt klippeskæret, og klik det på igen (fig. 7 ⊕), se udskiftning af klippeskæret.
- ▶ Lad maskinen køre i ca. 10 sekunder efter smøringen for at sikre en jævn fordeling af oliefilmen.
- ▶ Tør kun maskinen af med en blød, eventuelt let fugtet klud.

### Udskiftning af klippeskær

1. Sluk for maskinen med tænd-/slukknappen (fig. 3 ⊕).
2. Stil oplåsningsknappen (fig. 6 ⊕) i retning af klippeskæret, og klap klippeskæret væk fra kabinettet (fig. 6 ⊕).
3. Tag klippeskæret af holderen (fig. 6 ⊕).
4. Sæt det nye klippeskær på holderen (fig. 7 ⊕).
5. Tænd for maskinen (fig. 3 ⊕), og skub derefter klippeskæret mod motordelen, indtil det går i indgreb, så det kan høres, og kniven bevæger sig (fig. 7 ⊕).

### Problemafhjælpning

#### Skæresættet skærer dårligt eller rykker

Årsag: Skæresættet er snavset eller slidt.

- ▶ Rengør, og smør skæresættet med olie. Hvis problemet ikke kan afhjælpes, skal skæresættet udskiftes.

#### Hudlæsioner

Årsag: For voldsomt pres mod huden.

- ▶ Tryk ikke for hårdt, når du klipper tæt på huden.

Årsag: Skærevinklen er for stejl.

- ▶ Hold produktet med mindre vinkel.

Årsag: Beskadiget skæresæt.

- ▶ Kontrollér, om tandspidserne er blevet beskadiget ved brug, og udskift i så fald skæresættet.

#### Produktet kører ikke

Årsag: Defekt strømforsyning.

- ▶ Kontrollér, at kontakten mellem stikstrømforsyningen og stik-kontakten er i orden.
- ▶ Kontrollér strømledningen for eventuelle skader.

#### Apparatets hastighed falder

Årsag: Klippeskæret kører trægt.

- ▶ Rengør og smør klippeskæret med olie. Hvis problemet fortsætter, skal du udskifte klippeskæret.

#### Klippeskæret kan ikke sættes på

Årsag: Holderen til klippeskæret er klappet ind.

- ▶ Klap holderen ud af kabinettet med en fladskruetrækker.

Hvis du ikke kan afhjælpe problemet med disse anvisninger, bedes du henvende dig til vores servicecenter. Prøv aldrig selv på at reparere produktet!

### Bortskaffelse



#### Forsigtig! Miljøskader ved forkert bortskaffelse.

- ▶ Bortskaffelse efter reglerne gavner miljøet og forhindrer eventuelle skadelige følger for menneske og miljø.

Overhold altid de gældende forskrifter i loven ved bortskaffelse af produktet.

#### Informationer til bortskaffelse af elektriske og elektroniske produkter i den Europæiske Union:



Inden for den Europæiske Union fastsættes bortskaffelsen af elektrisk drevne produkter af nationale love, som er baseret på EU-direktivet 2012/19/EU om kasserede elektroniske apparater (WEEE). Ifølge disse love må produktet ikke bortskaffes sammen med det kommunale affald eller husholdningsaffaldet. Produktet modtages gratis på de kommunale indsamlingssteder eller genbrugspladser. Produktets emballage består af genbrugs-materialer. Bortskaf dem korrekt efter lovene og aflever det til genanvendelse.

## Bruksanvisning (översättning) Hårklippningsmaskin för djur typ 1251 / 1264

### Allmänna råd till användaren

#### Information för användning av bruksanvisningen

- ▶ Innan du tar apparaten i bruk första gången, måste du läsa igenom och förstå bruksanvisningen till fullo.
- ▶ Bruksanvisningen ska betraktas som en del av produkten och den ska förvaras på en skyddad och tillgänglig plats.
- ▶ På begäran kan denna bruksanvisning kan även erhållas som PDF-fil från vårt servicecenter. EG-förklaringen om överensstämmelse på andra officiella EU-språk kan erhållas från vårt servicecenter.
- ▶ Bruksanvisningen ska medfölja apparaten om den överläts till en ny ägare.

#### Förklaring av symbolerna

Följande symboler finns på apparaten resp. kontaktkopplingsnätdelen:



Symbol skyddsklass II.



CE-överensstämmelsemärkning.



UKCA-överensstämmelsemärkning för den brittiska marknaden.



EAC-överensstämmelsemärkning för den Eurasiska ekonomiska unionen.



WEEE-märkning som förbjuder att elektrisk och elektronisk utrustning kastas som hushållsavfall.

Följande symboler och signalord används i våra bruksanvisningar:



#### FARA

Fara för elektrisk stöt som kan resultera i allvarliga personskador eller dödsfall.



#### FARA

Explosionsrisk som kan resultera i allvarliga personskador eller dödsfall.



#### FARA

Fara till följd av användning av brandfarliga ämnen. Eldsvåda som kan resultera i allvarliga personskador eller dödsfall.



#### VARNING

Varning för en fara som kan medföra personskador eller en hälsorisk.



#### FÖRSIKTIGHET

Informerar om risk för materiella skador.



Anvisning som innehåller nyttig information och tips.

- ▶ Innehåller en uppmaning att utföra en handling.
1. Genomför dessa handlingar i den följd som anges.
  - 2.
  - 3.

#### Allmän säkerhetsinformation



Läs och beakta all säkerhetsinformation och spara den för senare bruk!

#### Ändamålsenlig användning

- Djurtrimmern får endast användas för klippning av djurpälsar.
- Denna apparat är konstruerad för att användas professionellt.

#### Krav på användaren

- Läs hela bruksanvisningen innan det första idrifttagandet och bekanta dig med apparaten.
- Denna apparat är inte avsedd att användas av personer (även barn) med nedsatt fysisk, sensorisk eller mental förmåga eller av personer som inte är förtrogna med apparatens funktions-sätt. Dessa personer får endast använda apparaten om de fått en detaljerad anvisning om apparatens funktion eller om de arbetar under uppsyn av en erfaren person som är ansvarig för deras säkerhet. Se till att inga barn kan komma åt apparaten för att leka med den.
- Endast för europeiska marknader: Denna produkt kan användas av barn som är minst 14 år och av personer med begränsad fysisk, sensorisk eller mental förmåga eller bristande erfarenhet och/eller kunskap om de hålls under uppsikt eller instruerats i hur produkten används på ett säkert sätt och inser vilka risker det innebär. Barn får inte leka med produkten. Apparaten får inte rengöras eller underhållas av barn, såvida de inte hålls under uppsikt.
- Apparaten ska förvaras utom räckhåll för djur och skyddas mot inverkan av väder och vind.

#### Risker



#### Fara! Elektrisk stöt till följd av skador på apparaten/nätkabeln.

- ▶ Använd inte apparaten om den inte fungerar korrekt, om den är skadad eller om den har fallit i vatten. För att undvika risker får reparationer endast utföras av ett auktoriserat servicecenter eller av en

elektrotekniskt utbildad fackperson med bruk av reservdelar av originaltyp.

- ▶ Använd aldrig apparaten om nätkabeln eller kontaktkopplingsnätdelen är skadad. För att undvika risker får en skadad nätkabeln eller kontaktkopplingsnätdelen endast bytas ut av ett auktoriserat servicecenter eller av en elektrotekniskt utbildad fackperson med originalreservdelar.



### Fara! Elektriska stötar på grund av inträngande vätska.

- ▶ Denna apparat får inte användas nära badkar, dusch eller andra kärl som innehåller vatten. Den får inte heller användas i utrymmen med hög luftfuktighet. Dra ut kontakten då du är färdig, eftersom närheten till vatten kan utgöra en fara även om apparaten är avstängd.
- ▶ Elektriska apparater ska förvaras så att de inte kan falla i vatten (t.ex. i tvättstall). Se till att apparaten inte kommer i kontakt med vatten och andra vätskor.
- ▶ Vidrör aldrig och ta aldrig tag i en elektrisk apparat som har fallit i vatten. Dra genast ut kontakten ur eluttaget.
- ▶ Låt servicecentret kontrollera apparaten innan den tas i drift igen.
- ▶ Apparaten får endast användas och förvaras i torra utrymmen.
- ▶ Som extra säkerhetsanordning rekommenderas att du har en godkänd jordfelsbrytare installerad som utlöses vid 30 mA. Be din elektriker om råd.



### Explosionsrisk!

- ▶ Apparaten får aldrig användas i en omgivning med hög koncentration av aerosoler eller (sprej-) produkter eller där syre frigörs.



### Fara! Brandfarlig!

- ▶ Spreja aldrig brandfarliga aerosoler eller sprejprodukter på apparaten.



### Varning! Skador till följd av överhettade klippsatser.

- ▶ Om apparaten används länge åt gången kan klippsatsen värmas upp. Avbryt användningen regelbundet för att låta klippsatsen svalna.



### Varning! Personskador till följd av olämpligt handhavande.

- ▶ Apparaten får aldrig användas om klippsatsen är skadad.
- ▶ Stäng alltid av apparaten innan du lägger ifrån dig den eftersom vibrationerna kan få den att falla i golvet.



### Försiktighet! Skador till följd av olämpligt handhavande.

- ▶ Apparaten får endast användas med den spänning som anges på typskylten.
- ▶ Använd endast de tillbehör som tillverkaren rekommenderar.

- ▶ Stick aldrig in några föremål i apparatens öppningar och se till att inget kan falla in där.
- ▶ Bär aldrig apparaten i nätkabeln och håll alltid i kontakten när du drar ut kontakten från uttaget. Dra inte i kabeln eller i själva apparaten.
- ▶ Håll nätkabeln och apparaten borta från heta ytor.
- ▶ Apparaten ska inte läggas undan med vriden eller böjd nätkabel.

## Produktbeskrivning

### Beskrivning av delarna (fig. 1)

- A Klippsats
- B Frikopplingsknapp för klippsatsen
- C Strömbrytare
- D Upphängningsring
- E Strömkabel
- F Rengöringsborste\*
- G Olja till klippsatsen\*
- H Kontaktkopplingsnätdel
- I Utbytbar kontakt (beroende på landsvariant)

### inngång bild: Kammar\*

\* Valfria tillbehör kan variera beroende på modell.

## Tekniska uppgifter

### Handhållen apparat

Drivning:	Motor 12 V DC
Mått (L x B x H):	196 x 54 x 48 mm
Vikt:	ca. 360 g (utan kabel)
Ljudtrycksnivå:	max. 63 dB(A) vid 25 cm
Vibration:	< 2,5 m/s <sup>2</sup>

### Kontaktkopplingsnätdel

Tillverkare: E-Tek Electronics Manufacturing Ltd.  
No. 5, Jingye Road, Yanchuan, Songgang Town, Baoan District, Shenzhen, Guangdong, Kina  
Adapter 9050A-1  
ZD024B120200  
100 – 240 V

Typ:	
Modell:	
Ingående spänning:	
Frekvens för inkommande växelström:	50/60 Hz
Utgående spänning:	12,0 V
Utgående ström:	2,0 A
Utgående effekt:	24 W
Genomsnittlig verkningsgrad i aktivt läge:	86,2 %
Verkningsgrad vid låg last (10 %):	76,2 %
Effektförbrukning vid noll-last:	0,075 W

Alternativ:  
Tillverkare: Gold Mark (China) Limited  
Unit 1706, 17/F., Vanta Industrial Centre, 21-33 Tai Lin Pai Road, Kwai Chung, N.T. Hong Kong  
Adapter 9050A-1 (VI)

Typ:



Ingående spänning:	100 – 240 V
Frekvens för inkommande växelström:	50/60 Hz
Utgående spänning:	12,0 V
Utgående ström:	1,2 A
Utgående effekt:	14,4 W
Genomsnittlig verkningsgrad i aktivt läge:	84,28 %
Verkningsgrad vid låg last (10 %):	74,28 %
Effektförbrukning vid noll-last:	0,075 W

### Driftvillkor

Omgivning: 0°C – +40°C  
 Apparaten är skyddsisolerad och radioavstörd. Uppfyller kraven i EU-direktivet elektromagnetisk kompatibilitet (EMC) 2014/30/EU och i maskindirektivet 2006/42/EG.

## Drift

### Föberedelse

- Spara förpackningsmaterialet för eventuell senare förvaring eller transport.

- ▶ Kontrollera att alla delar medföljer enheten vid leverans.
- ▶ Kontrollera delarna för att upptäcka eventuella transportskador.

- Beakta att vi genomför en kvalitetskontroll på alla våra produkter. På grund av detta arbetssteg är det möjligt att små syntetiska hårstrån finns kvar i klippssatsen eller hårklippningsmaskinen. Vi försäkras emellertid att din hårklippningsmaskinen och din klippssats aldrig har använts!

### Säkerhet



#### Försiktighet! Skador till följd av felaktig spänningsförsörjning.

- ▶ Apparaten får endast användas med den spänning som anges på typskylten.

### Användning med nätström

1. Sätt i kontaktkopplingsnätdelen i vägguttaget (fig. 2).
2. Använd strömbrytaren för att slå på apparaten (fig. 3Ⓢ) och slå av apparaten efter användning (fig. 3Ⓢ).

- Apparaten har två hastighetssteg. Dessa kan väljas med strömbrytaren.  
 Läge 1 = långsam hastighet  
 Läge 2 = hög hastighet

## Användning

### Klippning med olika kammar

Apparaten kan även fördes med olika kammar. Med olika kammar kan olika klipplängder ställas in.

### Sätta på/ta av kammen

1. Positionera kammen vid klippssatsens nedre kant (fig. 4Ⓢ) och skjut den över klippkammens skärkant tills kammen snäpper till (fig. 4Ⓢ).
2. Skjut kammen i riktning mot klippkammens skärkant (fig. 5) och ta av kammen från klippssatsen.

### Underhåll



#### Varning! Personskador och materiella skador till följd av olämpligt handhavande.

- ▶ Stäng av apparaten innan rengörings- och underhållsarbeten påbörjas och koppla från strömförsörjningen.

### Rengöring och skötsel



#### Fara! Elektriska stötar på grund av inträngande vätska.

- ▶ Sänk inte ned apparaten i vatten!
- ▶ Låt ingen vätska tränga in i apparatens inre.



#### Försiktigt! Skador på grund av aggressiva kemikalier. Aggressiva kemikalier kan skada apparaten och tillbehören.

- ▶ Använd inga lösningsmedel eller slipmedel.
- ▶ Använd endast de rengöringsmedel och den klipp-satsolja som tillverkaren rekommenderar.



- Tillbehörsdelar kan erhållas online eller hos våra återförsäljare.
- Reservdelar och klippssatsolja kan erhållas hos vårt servicecenter.

- ▶ Ta av en eventuell monterad kam (fig. 5) och fäll klippssatsen bort från huset (fig. 6), se Byte av klippssatsen.
- ▶ Ta bort hår från klippssatsen och från öppningen i huset med rengöringsborsten (fig. 8).



#### Försiktigt! Skador till följd av olämplig hantering.

- ▶ Klippssatsen får inte skruvas upp!
  - ▶ Kniven får inte skjutas ut helt!
- ▶ Skjut kniven i sidled (fig. 8Ⓢ) och rengör kniven och kammen med rengöringsborsten för att få bort hårresterna. Skjut tillbaka kniven i utgångsläget efter rengöring (fig. 8Ⓢ). Positionera kniven centrerad till kammen.
  - ▶ Olja klippssatsen med klippssatsolja (fig. 9).



- ▶ För att få en god och långvarig klippförmåga måste du smörja och göra rent klippssatsen regelbundet.
- ▶ Olja in klippssatsen var **15:e minut** med en droppe olja på de markerade ytorna (fig. 9).
- ▶ Om klippförmågan försämras efter en lång tids användning, trots regelbunden rengöring och smörjning, måste klippssatsen bytas ut.

- ▶ Sätt tillbaka klippssatsen och fäll upp den igen (fig. 7Ⓢ), se Byte av klippssatsen.

- ▶ Slå sedan på apparaten en kort stund (ca 10 sekunder) så att oljefilmen fördelas jämnt.
- ▶ Rengör apparaten med en mjuk, eventuellt lätt fuktigt trasa.

### Byte av klippsatsen

1. Slå av apparaten med strömbrytaren (fig. 3Ⓢ).
2. Skjut låsknappen (fig. 6Ⓢ) mot klippsatsen och fäll ut klippsatsen bort från huset (fig. 6Ⓢ).
3. Ta av klippsatsen från fästet (fig. 6Ⓢ).
4. Sätt den nya klippsatsen på plats på hållaren (fig. 7Ⓢ).
5. Slå på apparaten (fig. 3Ⓢ), tryck sedan klippsatsen mot den handhållna apparaten tills den snäpper fast och kniven rör sig (fig. 7Ⓢ).

### Felsökning

#### Klippsatsen skär dåligt eller rycker bort hår

Orsak: Klippsatsen är smutsig eller sliten.

- ▶ Rengör och olja in klippsatsen. Om problemet inte kan lösas ska klippsatsen bytas ut.

#### Hudskador

Orsak: För högt tryck mot huden.

- ▶ Minska trycket när du klipper nära huden.

Orsak: Klippvinkeln är för brant.

- ▶ Placera apparaten plattare.

Orsak: Skadad klippsats.

- ▶ Kontrollera om spetsar på tandningen har skadats vid användningen och byt i så fall ut klippsatsen.

#### Apparaten fungerar inte

Orsak: Fel i strömförsörjningen.

- ▶ Kontrollera att kontakten mellan kontaktkopplingsnättdelen och eluttaget är fullgod.
- ▶ Kontrollera att strömkabeln inte är skadad.

#### Apparaten minskar hastigheten

Orsak: Klippsatsen går trög.

- ▶ Rengör och olja in klippsatsen. Byt ut klippsatsen om problemet kvarstår.

#### Klippsatsen kan inte fästas

Orsak: Klippsatsens hållare är infälld.

- ▶ Fäll hållaren ur huset med en platt skruvdragare.

Om det inte går att avhjälpa problemet med hjälp av denna information, kontakta vårt servicecenter. Försök aldrig att själv reparera apparaten.

### Kassering



#### Varning! Risk för miljökador vid felaktig kassering.

- ▶ En korrekt avfallshantering är viktig för miljön och förhindrar eventuella skadliga effekter på människa och miljö.

Följ de gällande lagstiftade föreskrifterna vid kassering av apparaten.

#### Information för kassering av elektriska och elektroniska apparater i den Europeiska Unionen:



I den Europeiska Unionen regleras villkoren för kassering av elektrisk utrustning i nationella regelverk, som bygger på EU-direktiv 2012/19/EU om elektronisk utrustning (WEEE). Enligt dessa får apparaten inte längre kasseras som sopor eller hushållsopor. Apparaten omhändertas kostnadsfritt vid kommunala uppsamlingsstationer eller miljöstationer. Produktförpackningen består av återvinningsbara material. Kassera dessa på ett miljövänligt sätt och lämna in dem för återvinning.

## Bruksanvisning (oversettelse) Hårklipper for dyr type 1251 / 1264

### Generelle instruksjoner for brukeren

#### Informasjon om bruken av bruksanvisningen

- ▶ Før du tar maskinen i bruk for første gang, må du ha lest gjennom og forstått hele bruksanvisningen.
- ▶ Anse bruksanvisningen for å være en del av produktet, og oppbevar den på et trygt og lett tilgjengelig sted.
- ▶ Denne bruksanvisningen kan også fås som PDF-fil fra vårt servicesenter. EF-samsvarserklæringen kan på forespørsel også leveres av våre servicesenter på andre offisielle EU-språk.
- ▶ Legg ved denne bruksanvisningen dersom du gir maskinen videre til en annen person.

#### Forklaring av symbolene

Følgende symboler brukes på apparatet eller nettstedet:



Symbol for sikkerhetsklasse II.



CE-samsvarsmerke.



UKCA-samsvarsmerke for det britiske markedet.



EAC-samsvarsmerke for området i Eurasiske økonomiske fellesskap.



WEEE-merke som signaliserer forbud mot å kaste elektriske og elektroniske apparater i restavfallet.

Følgende symboler og signalord brukes i våre bruksanvisninger:



#### FARE

Fare på grunn av elektrisk støt, med mulig alvorlig personskade eller døden som følge.



#### FARE

Eksplosjonsfare, med mulig alvorlig personskade eller døden som følge.



#### FARE

Fare ved bruk av brannfarlige stoffer. Når det oppstår brann, kan det føre til alvorlige personskader eller død.



#### ADVARSEL

Advarsel mot mulige personskader eller helseisiko.



#### FORSIKTIG

Henvising til risiko for materielle skader.



Merknad med nyttige opplysninger og tips.

- ▶ Du blir oppfordret til å utføre en handling.
1. Utfør disse handlingene i beskrevet rekkefølge.
  - 2.
  - 3.

### Generelle sikkerhetsinstruksjoner



**Les og følg alle sikkerhetsinstruksene og ta vare på dem!**

#### Korrekt bruk

- Du må bare bruke klippemaskinen for dyrhår til å klippe hår og pels på dyr.
- Dette apparatet er konstruert for bruk i yrkesmessig sammenheng.

#### Krav til brukeren

- Les gjennom hele bruksanvisningen før du tar i bruk apparatet for første gang, og gjør deg fortrolig med apparatet.
- Dette apparatet er ikke beregnet på å brukes av personer (herunder også barn) med reduserte fysiske, sensoriske eller mentale evner, eller med manglende erfaring og kunnskaper, med mindre bruken skjer under tilsyn, eller dersom personene er blitt instruert i bruken av apparatet av en person som er ansvarlig for sikkerheten. Barn bør holdes under tilsyn, for å sikre at de ikke leker med apparatet.
- Kun for det europeiske markedet:  
Dette apparatet kan brukes av barn over 14 år og av personer med reduserte fysiske, sensoriske eller mentale evner eller mangel på erfaring og/eller kunnskaper, forutsatt at de blir overvåket eller instruert i sikker bruk av apparatet, og forutsatt at de har forstått risikoene som er forbundet med det. Barn må ikke leke med apparatet. Rengjøring og bruk/vedlikehold får ikke gjennomføres av barn, unntatt hvis de er under oppsyn.
- Du må legge fra deg apparatet utenfor dyrs rekkevidde og slik at det ikke er utsatt for vind og vær.

#### Risikoer



**Fare! Fare for elektrisk støt ved skader på apparatet/nettkabelen.**

- ▶ Apparatet må ikke brukes hvis det ikke fungerer forskriftsmessig, hvis det er skadet, eller hvis det har falt ned i vann. For å unngå risiko må reparasjoner kun utføres av et autorisert servicesenter eller av en fagmann med elektroteknisk utdanning, og det skal kun brukes original-reservedeler.
- ▶ Apparatet må aldri brukes når strømkabelen eller nettdelen er skadet. For å unngå risiko må strømkabler og nettdeler med skader kun skiftes ut av et autorisert servicesenter eller av en fagmann med

elektroteknisk utdanning, og det skal kun brukes original-reservedeler.

- ▶ Ikke oppbevar apparatet med vridd strømkabel eller strømkabel med knekk.



### Fare! Elektrisk støt dersom det trenger væske inn i apparatet.

- ▶ Dette apparatet skal ikke brukes i nærheten av badekar, dusjkar eller andre beholdere som inneholder vann. Det skal heller ikke brukes på steder med høy luftfuktighet. Trekk ut nettpluggen etter hver bruk, ettersom nærhet til vann utgjør en risiko, selv om apparatet er slått av.
- ▶ Legg alltid fra deg hhv. oppbevar alltid elektriske apparater slik at de ikke kan falle ned i vann (f.eks. en utslagsvask). Hold apparatet borte fra vann og andre væsker.
- ▶ Du må ikke under noen omstendighet berøre et elektrisk apparat som har falt ned i vann. Man må heller ikke berøre vannet. Trekk øyeblikkelig ut nettpluggen.
- ▶ La apparatet kontrolleres på et servicesenter før det benyttes igjen.
- ▶ Apparatet skal kun brukes og oppbevares i tørre rom.
- ▶ Som ekstra sikkerhetsforanstaltning anbefales det å installere en godkjent feilstrøm-sikkerhetsinnretning (RCD) med målt utløserstrøm som ikke overskrider 30 mA i strømkretsen. Spør en elektriker om råd.



### Eksplosjonsfare!

- ▶ Apparatet må aldri brukes i omgivelser hvor det finnes en høy konsentrasjon av aerosolprodukter (spray) eller hvor det frisettes oksygen.



### Fare! Brannfarlig!

- ▶ Du må aldri spraye apparatet med aerosolprodukter (spray) som er merket som brannfarlig.



### Advarsel! Skader grunnet overopphetete knivsett.

- ▶ Hvis apparatet brukes over lengre tid vil knivsettet bli varmt. Ta regelmessige pauser slik at knivsettet kan avkjøles.



### Advarsel! Fare for personskader ved ukorrekt håndtering.

- ▶ Bruk aldri apparatet når knivsettet er skadet.
- ▶ Slå alltid av apparatet før du legger det fra deg, fordi apparatet kan falle ned på grunn av vibrasjonene.



### Forsiktig! Fare for skader ved ukorrekt håndtering.

- ▶ Du må bare bruke apparatet med den spenning som er angitt på merkeplaten.
- ▶ Du må kun bruke det tilbehøret som produsenten har anbefalt.
- ▶ Stikk aldri gjenstander inn i åpningene i apparatet eller la gjenstander falle inn i dem.
- ▶ Ikke bære apparatet i strømkabelen og dra alltid i pluggen og ikke i kabelen eller apparatet når du skal koble det fra strømmettet.
- ▶ Hold strømkabelen og apparatet på avstand fra varme overflater.

## Produktbeskrivelse

### Betegnelse på delene (fig. 1)

- A Knivsett
  - B Utløserknapp for knivsettet
  - C PÅ/AV-bryter
  - D Opphengsring
  - E Strømkabel
  - F Rengjøringsbørste\*
  - G Olje for knivsettet\*
  - H Nettdel
  - I Pluggadapter (avhengig av versjon for det respektive land)
- ikke avbildet:** Distansekommer\*

\* Valgfritt tilbehør kan variere avhengig av modell.

### Tekniske data

#### Håndenhet

Drivenhet:	Motor, 12 V DC
Mål (L x B x H):	196 x 54 x 48 mm
Vekt:	ca. 360 g (uten kabel)
Lydtrykknivå:	maks. 63 dB(A) @ 25 cm
Vibrasjoner:	< 2,5 m/s <sup>2</sup>

#### Nettdel

Produsent:	E-Tek Electronics Manufacturing Ltd. No. 5, Jingye Road, Yanchuan, Songgang Town, Baoan District, Shenzhen, Guangdong, China
Type:	Adapter 9050A-1
Modell:	ZD024B120200
Inngangsspenning:	100 – 240 V
Inngangs-vekselstrømfrekvens	50/60 Hz
Utgangsspenning:	12,0 V
Utgangsstrøm:	2,0 A
Utgangseffekt:	24 W
Gjennomsnittlig effektivitet under drift:	86,2 %
Effektivitet ved lav last (10 %):	76,2 %
Opptatt effekt ubelastet:	0,075 W

#### Alternativ:

Produsent:	Gold Mark (China) Limited Unit 1706, 17/F., Vanta Industrial Centre, 21-33 Tai Lin Pai Road, Kwai Chung, N.T. Hong Kong
Type:	Adapter 9050A-1 (VI)
Inngangsspenning:	100 – 240 V
Inngangs-vekselstrømfrekvens	50/60 Hz
Utgangsspenning:	12,0 V
Utgangsstrøm:	1,2 A
Utgangseffekt:	14,4 W

Gjennomsnittlig effektivitet under drift:	84,28 %
Effektivitet ved lav last (10 %):	74,28 %
Opptatt effekt ubelastet:	0,075 W

#### Driftsbetingelser

Omgivelse: 0°C – +40°C

Apparatet er verneisoleret og radiostøydempet. Det oppfyller kravene i EU-direktivet om elektromagnetisk kompatibilitet 2014/30/EU og maskindirektivet 2006/42/EF.

## Bruk

### Forberedelser

**i** Ta vare på emballeringsmaterialet med tanke på senere sikker oppbevaring eller transport.

- ▶ Kontroller at leveringen er komplett.
- ▶ Kontroller alle delene med tanke på eventuelle transportskader.

**i** Vær oppmerksom på at vi gjennomfører en kvalitetssikring av alle våre produkter. På grunn av denne prosessen kan det finnes små syntetiske hår på knivsettet eller hårklippemaskinen. Men vi forsikrer deg om at din hårklippemaskin og ditt knivsett er ubrukt!

### Sikkerhet



#### Forsiktig! Skader på grunn av feil spenningsforsyning.

- ▶ Du må bare bruke apparatet med den spenning som er angitt på merkeplaten.

### Nettdrift

1. Plugg nettdelen inn i nettets stikkontakt (fig. 2).
2. Slå maskinen på (fig. 3Ⓢ) og av etter bruk (fig. 3Ⓢ) med apparatets PÅ-/AV-bryter.

**i** Maskinen har to hastighetsrinn. Disse kan velges med PÅ-/AV-bryteren.  
Trinn 1 = langsom hastighet  
Trinn 2 = høy hastighet

## Betjening

### Klippe med distansekammer

Maskinen kan også brukes med distansekammer. Du kan utvide klippelengdeområdet med distansekammer.

### Sette på / ta av distansekam

1. Sett distansekammen inntil nederste kant på knivsettet (fig. 4Ⓢ) og skyv den over skjærekanten på klippekammen, helt til distansekammen går i lås (fig. 4Ⓢ).

2. Skyv distansekammen i retning mot skjærekanten på klippekammen (fig. 5) og ta distansekammen av knivsettet.

## Vedlikehold



#### Advarsel! Fare for personskader og materielle skader ved ukorrekt håndtering.

- ▶ Slå av apparatet før du begynner med rengjørings- og vedlikeholdsarbeid og koble fra strømforsyningen.

## Rengjøring og pleie



#### Fare! Elektrisk støt dersom det trenger væske inn i apparatet.

- ▶ Ikke dypp apparatet i vann!
- ▶ La ikke noen form for væske trenge inn i apparatet.



#### Forsiktig! Skader ved bruk av aggressive kjemikalier. Aggressive kjemikalier kan medføre skader på apparatet og tilbehøret.

- ▶ Du må ikke bruke løsemidler eller skuremidler.
- ▶ Du må kun bruke det rengjøringsmidlet og den knivsettoljen som produsenten har anbefalt.



- Du kan kjøpe tilbehør på nettet eller fra våre forhandlere.
- Du kan skaffe reservedeler og klippesettolje fra våre servicesentre.

- ▶ Fjern eventuelt kamtilbehør som kan festes (fig. 5) og fold klippesettet bort fra dekeleet (fig. 6), se Bytte ut klippesettet.
- ▶ Fjern hårrestene fra knivsettet og fra åpningen i huset og fra knivsettet med rengjøringsbørsten (fig. 8).



#### Forsiktig! Fare for skader ved ukorrekt håndtering.

- ▶ Knivsettet må ikke skrues av!
- ▶ Klippekniven må ikke skyves helt ut!

- ▶ Flytt klippebladet til siden (fig. 8Ⓢ) og bruk rensbørsten til å fjerne avklippet hår fra klippebladet og barberkammen. Etter rengjøringen må du skyve klippekniven tilbake i utgangsstilling (fig. 8Ⓢ). Klippekniven bør rettes inn sentrert i forhold til klippekammen.
- ▶ Sett knivsettet inn med knivsettolje (fig. 9).



- ▶ Det er viktig å rengjøre og smøre knivsettet regelmessig med olje for å opprettholde en god og langvarig klippetyelse.
- ▶ Smør klippesettet **hvert 15. minutt** med en dråpe olje på hvert av de merkede områdene (fig. 9).
- ▶ Hvis klippetyelsen avtar etter at apparatet har vært i bruk i lang tid, på tross av regelmessig rengjøring og smøring med olje, bør man skifte ut knivsettet.

- ▶ Sett inn klippesettet igjen og fold det opp igjen (fig. 7Ⓢ), se Bytte ut klippesettet.
- ▶ Etter oljen slås enheten på i ca 10 sekunder for å sikre en jevn fordeling av oljefilmen.

- Tørk bare av maskinen med en myk, eventuelt litt fuktig klut.

### Utskiftning av knivsettet

1. Slå apparatet av med PÅ-/AV-bryteren (fig. 3 Ⓣ).
2. Trykk utløserknappen (fig. 6 ⓐ) mot klippesettet og fold klippesettet bort fra dekselet (fig. 6 Ⓣ).
3. Ta knivsettet av fra holderen (fig. 6 Ⓣ).
4. Plasser det nye klippesettet i holderen (fig. 7 Ⓣ).
5. Slå på enheten (fig. 3 ⓐ), og trykk deretter klippesettet mot den håndholdte enheten til den klikker på plass og kniven beveger seg (fig. 7 Ⓣ).

### Utbedring av feil

#### Knivsettet skjærer dårlig eller lugger

Årsak: Knivsettet er tilsmusset eller slitt.

- Rengjør og smør knivsettet med olje. Hvis det ikke er mulig å utbedre problemet, må du skifte ut knivsettet.

#### Skader på hud

Årsak: For sterkt press mot huden.

- Reduser trykket når du skjærer nær huden.

Årsak: Knivvinkelen er for bratt.

- Hold apparatet i en flatere vinkel.

Årsak: Skadet knivsett.

- Kontroller om tannspissene ble skadet ved bruk og bytt knivsettet ved behov.

#### Maskinen går ikke

Årsak: Defekt strømforsyning.

- Kontroller at det er forskriftsmessig kontakt mellom nettdelen og stikkkontakten.
- Kontroller strømkabelen med tanke på eventuelle skader.

#### Enheten reduserer hastigheten

Årsak: Klippesettet er stivt.

- Rengjør og smør knivsettet med olje. Hvis problemet vedvarer, bytt ut klippesettet.

#### Klippesett kan ikke festes

Årsak: Holderen til klippesettet er foldet inn.

- Bruk en flat skrutrekker til å folde holderen ut av dekselet.

Hvis du ikke kan løse problemet med disse instruksene, ber vi deg kontakte Servicesenteret. Forsøk aldri å reparere apparatet på egenhånd!

### Avfallsbehandling



#### Forsiktig! Miljøskader ved feil avfallsbehandling.

- Forskriftsmessig avhengig bidrar til å avlaste miljøet og forhindrer mulige skadevirkninger på mennesker og miljø.

Overhold gjeldende lovfastede forskrifter når du skal sende apparatet inn til avfallsbehandling.

#### Informasjon om avfallsbehandling av elektrisk og elektronisk utstyr i EU:



Innenfor EU regulerer nasjonale forskrifter på grunnlag av EU-direktiv 2012/19/EU og utbrukt elektrisk og elektronisk utstyr (WEEE) hvordan elektrisk drevne apparater skal avfallsbehandles. I henhold til dette er det ikke lenger tillatt å kaste maskinen i kommunalt avfall eller husholdningsavfall. Maskinen kan leveres inn gratis til kommunale deponier eller anlegg for gjenvinning av materialer. Produktemballasjen består av materialer som kan gjenvinnes. Kast disse på miljøvennlig måte og tilbakefør dem til gjenbruksstasjonen.

## Käyttöohje (käännös) Eläinten karvojen leikkuukoneen tyyppi 1251 / 1264

### Yleisiä käyttöohjeita

#### Käyttöohjeen käyttöä koskevia tietoja

- ▶ Ennen kuin otat laitteen käyttöön ensimmäistä kertaa, sinun tulee lukea käyttöohje kokonaan ja ymmärtää se.
- ▶ Pidä käyttöohjetta osana tuotetta ja säilytä se hyvässä kunnossa ja saatavilla.
- ▶ Tämä käyttöohje voidaan pyytää myös PDF-tiedostona huoltokeskuksestamme. EY-yhdenmukaisuusvakuutus voidaan pyytää myös muina EU:n virastokielisinä versioina palvelukeskuksestamme.
- ▶ Liitä tämä käyttöohje mukaan, kun luovutat laitteen kolmannelle osapuolelle.

### Symboliselitys

Laitteessa tai kytkettävässä virtalähteessä käytetään seuraavia symboleja:



Symbolin suojausluokka II.



CE-vaatimustenmukaisuusmerkki.



UKCA-vaatimustenmukaisuusmerkki Ison-Britannian markkinoilla.



EAC-vaatimustenmukaisuusmerkki Euroasian alueelle Talousunioni.



WEEE-merkki kieltää sähkö- ja elektroniikkalaitteiden hävittämisen kotitalousjätteeseen.

Tässä käyttöohjeessa käytetään seuraavia symboleja ja merkisanoja.



#### VAARA

Sähköiskusta aiheutuva vaara, jonka seurauksena voi olla vakava ruumiinvamma tai kuolema.



#### VAARA

Räjähdyksivaara, jonka seurauksena voi olla vakava ruumiinvamma tai kuolema.



#### VAARA

Vaara tulenarjosten aineiden käytöstä. Tulipalon syttymisen seurauksena mahdollinen vakava vamma tai kuolema.



#### VAROITUS

Varoitus mahdollisesta ruumiinvammasta tai terveysriskistä..



#### VARO

Viittaa esinevahinkojen vaaraan.



Ohje hyödyllisten tietojen ja vinkkien kanssa.

- ▶ Sinua pyydetään toimimaan.
1. Suorita nämä toimenpiteet kuvatussa järjestyksessä.
  - 2.
  - 3.

### Yleiset turvallisuusohjeet



**Lue kaikki turvallisuusohjeet, noudata niitä ja säilytä nämä!**

#### Määräystenmukainen käyttö

- Käytä eläinten karvojen leikkuukoneita ainoastaan eläinten karvojen ja turkin leikkaamiseen.
- Tämä laite on rakennettu ammatilliseen käyttöön.

#### Käyttäjään kohdistuvat vaatimukset

- Lue käyttöohje kokonaan läpi ennen ensimmäistä käyttöönottoa ja tutustu laitteeseen.
- Tätä laitetta ei ole tarkoitettu sellaisten henkilöiden käytettäväksi (mukaan luettuna lapset), joilla on heikot ruumiilliset, aistimukselliset tai henkiset kyvyt, tai joilla puuttuu laitteen käyttämiseen vaadittavaa tietoa ja taitoa. Tällaiset henkilöt saavat käyttää laitetta vain sellaisen henkilön valvonnassa ja ohjauksessa, joka on vastuussa heidän turvallisuudestaan. Lapsia tulee valvoa sen varmistamiseksi, että he eivät leiki laitteen kanssa.
- Vain Euroopan markkinoille: Tätä laitetta voivat käyttää 14-vuotiaat tai sitä vanhemmat lapset sekä henkilöt, joilla on heikentyneet fyysiset, aistimukselliset tai henkiset kyvyt tai puutteelliset kokemukset ja/tai tiedot, jos heitä valvotaan tai opastetaan laitteen turvallisen käytön osalta, ja jos he ymmärtävät siitä aiheutuvat vaarat. Lapset eivät saa leikkiä laitteella. Lapset eivät saa suorittaa puhdistusta ja käyttäjän huoltoa, vaikka heitä valvotaan.
- Pidä laite etäällä eläimistä ja suoja sää vaikutuksiltaan.

#### Vaarantamiset



**Vaara! Laitteessa/virtakaapelissa olevista vaurioista aiheutuva sähköisku.**

- ▶ Älä käytä laitetta, jos se ei toimi asianmukaisesti, jos se on vaurioitunut, tai jos se on pudonnut veteen. Vaarojen välttämiseksi korjauksia saa suorittaa ainoastaan valtuutettu huoltokeskus tai

sähköteknisesti koulutetut ammattilaiset alkuperäisvaraosia käyttäen.

- ▶ Älä milloinkaan käytä laitetta vioittuneen kaapelin tai pistokekytkentöosan kanssa. Vaarojen välttämiseksi vaurioituneen virtajohdon ja pistokekytkentäverkko-osat saa vaihtaa ainoastaan valtuutettu huoltokeskus tai sähköteknisesti koulutettu ammattilainen alkuperäisvaraosia käyttäen.



#### Vaara! Sisään tunkeutuvasta nesteestä aiheutuva sähköisku.

- ▶ Tätä laitetta ei saa käyttää kylpyammeiden, suihkualtaiden tai muiden vettä sisältävien astioiden läheisyydessä. Myöskään sitä ei saa käyttää paikoissa, joissa on korkea ilmankosteus. Vedä verkkopistoke irti jokaisen käyttökerran jälkeen, koska veden läheisyydessä piilee vaara laitteen ollessa pois päältäkin.
- ▶ Säilytä tai sijoita sähkölaitteet aina niin, etteivät ne voi pudota veteen (esim. pesualtaaseen). Pidä laite etäällä vedestä ja muista nesteistä.
- ▶ Älä missään tapauksessa kosketa veteen pudonnutta sähkölaitetta tai laita veteen. Vedä verkkopistoke heti irti.
- ▶ Jätä laite ennen uutta käyttöönottoa huoltokeskukseen tarkastettavaksi.
- ▶ Käytä ja säilytä laitetta vain kuivissa tiloissa.
- ▶ Lisäturvallisuustoimenpiteenä suositellaan koestettua, korkeintaan 30 mA mitoituslaukaisuvirran vuotovirta-suojalaitteiston (RCD) asennusta virtapiiriin. Kysy neuvoa sähköasentajalta.



#### Räjähdyksivaara!

- ▶ Älä koskaan käytä laitetta ympäristöissä, joissa on korkea pitoisuus aerosoli- (spray)-tuotteita tai joissa vapautuu happea.



#### Vaara! Tulenarka!

- ▶ Laitetta ei milloinkaan saa suihkuttaa tulenaroksi merkityillä aerosoli- (spray-) tuotteilla.



#### Varoitus! Ylikuumentuneista leikkuusarjoista johtuvia vammoja.

- ▶ Leikkuusarja voi kuumentua laitteen pitkään kestävässä käytössä. Keskeytä laitteen käyttö säännöllisesti leikkuusarjan jäähdyttämiseksi.



#### Varoitus! Epäasianmukaisesta käsittelystä aiheutuvat loukkaantumiset.

- ▶ Älä milloinkaan käytä laitetta viallisella leikkuusarjalla.
- ▶ Sammuta laite aina ennen kuin lasket sen kädestäsi, koska laitteen tärinä voi saada sen putoamaan.



#### Vaara! Epäasianmukaisesta käsittelystä aiheutuvat vauriot.

- ▶ Käytä laitetta vain vaihtovirralla ja tyyppikilvessä ilmoitetulla jännitteellä.
- ▶ Käytä vain valmistajan suosittelemia lisävarusteita.

- ▶ Älä milloinkaan pudota tai aseta mitään esineitä laitteen aukkoihin.
- ▶ Älä kanno laitetta virtajohdosta, ja erottamiseksi virtaverkosta vedä aina pistokkeesta eikä kaapelista tai laitteesta.
- ▶ Suojaa virtajohtoa ja laitetta kuumilta pinnoilta.
- ▶ Älä säilytä laitetta niin, että virtajohto on kiertyneenä tai taivutettuna.

## Tuotteen kuvaus

### Osien merkintä (Kuva 1)

- A Leikkuusarja
- B Leikkuusarjan avausnuppi
- C Päälle-/Pois-kytkin
- D Ripustusrenkas
- E Verkkokaapeli
- F Puhdistusharja\*
- G Leikkuusarjan öljy\*
- H Pistokekytkentäverkko-osa
- I Pistokeliitin (riippuen maaversiona)

### Ilman kuvaa: Kiinnityskammat\*

\* Valinnaiset lisävarusteet voivat vaihdella mallin mukaan.

### Tekniset tiedot

#### Käsin pidettävä laite

Käyttölaite:	Moottori 12 V DC
Mitat (p x l x k):	196 x 54 x 48 mm
Paino:	n. 360 g (ilman kaapelia)
Päästöäänitaso:	maks. 63 dB(A) @ 25 cm
Tärinä:	< 2,5 m/s <sup>2</sup>

#### Pistokekytkentäverkko-osa

Valmistaja: E-Tek Electronics Manufactory Ltd.  
No. 5, Jingye Road, Yanchuan, Songgang Town, Baoan District, Shenzhen, Guangdong, China

Tyyppi:	Adapteri 9050A-1
Malli:	ZD024B120200
Ottojännite:	100 – 240 V
Tuloverkko-taajuus:	50/60 Hz
Antojännite:	12,0 V
Antovirta:	2,0 A
Antoteho:	24 W
Keskimmääräinen hyötysuhde käytössä:	86,2 %
Tehokkuus pienemmällä kuormalla (10 %):	76,2 %
Kuormittamattoman tilan tehonkulutus:	0,075 W

#### Vaihtoehtoisesti:

Valmistaja: Gold Mark (Kiina) Limited  
Unit 1706, 17/F, Vanta Industrial Centre, 21-33 Tai Lin Pai Road, Kwai Chung, N.T. Hong Kong



Tyyppi:	Adapteri 9050A-1 (VI)
Ottojännite:	100 – 240 V
Tuloverkko-taajuus:	50/60 Hz
Antojännite:	12,0 V
Antovirta:	1,2 A
Antoteho:	14,4 W
Keskimääräinen hyötysuhde käytössä:	84,28 %
Tehokkuus pienemmällä kuormalla (10 %):	74,28 %
Kuormittamattoman tilan tehonkulutus:	0,075 W

### Käyttöolosuhteet

Ympäristö: 0 °C – +40 °C

Laitte on suojaeristetty ja siitä on poistettu radiohäiriöt. Laitte täyttää EU:n sähkömagneettisen yhteensopivuuden direktiivin 2014/30/EU ja konedirektiivin 2006/42/EY vaatimukset.

### Käyttö

#### Valmistelu

 Säilytä pakkausmateriaali myöhempää turvallista säilytystä tai kuljetusta varten.

- ▶ Tarkasta toimituksen täydellisyys.
- ▶ Tarkasta kaikki osat mahdollisten kuljetusvaurioiden varalta.

 Huomaa, että teemme laadunvarmistuksen kaikille tuotteillemme. Tämän tapahtuman takia leikkaussarjassa tai huustenleikkukoneessa voi olla pieniä synteettisiä karoja. Vakuutamme kuitenkin, että leikkuri ja leikkaussarja ovat käyttämättömiä!

#### Turvallisuus

 **Varo! Väärästä jännitetyöstä aiheutuvat vauriot.**  
▶ Käytä laitetta vain vaihtovirralla ja tyyppikilvessä ilmoitetulla jännitteellä.

#### Verkkikäyttö

1. Kytke pistokekytkentäosa verkkopistorasiaan (Kuva 2).
2. Kytke laite päälle Päälle-/Poiskytkimellä (Kuva 3 Ⓢ) ja käytön jälkeen pois (Kuva 3 ⊕).

 Laitteessa on kaksi nopeusporrasta. Nämä voidaan valita Päälle-/Pois -kytkimen avulla.  
Porras 1 = alhainen nopeus  
Porras 2 = suuri nopeus

### Käyttö

#### Leikkaaminen kiinnityskampojen kanssa

Laitetta voidaan käyttää myös kiinnityskampojen kanssa. Kiinnityskammoilla voidaan laajentaa leikkaupituuden aluetta.

#### Kiinnityskamman asentaminen / poistaminen

1. Aseta kiinnityskampa leikkaussarjan alareunalle (Kuva 4 ⊕) ja vedä tämä leikkukamman yläreunan päälle, kunnes kiinnityskampa lukittuu (Kuva 4 ⊕).
2. Työnnä kiinnityskampa leikkukamman leikkureunan suunnassa (kuva 5) ja ota kiinnityskampa pois leikkaussarjasta.

#### Kunnossapito



**Varoitus! Epäasianmukaisesta käsittelystä aiheutuvat loukkaantumiset ja esinevahingot.**

- ▶ Kytke laite pois päältä ennen kaikkien puhdistus- ja huoltotoiden aloittamista, ja erota se virransyötöstä.

#### Puhdistus ja hoito



**Vaara! Sisään tunkeutuvasta nesteestä aiheutuva sähköisku.**

- ▶ Älä upota laitetta veteen!
- ▶ Älä päästä nesteitä laitteen sisään.



**Varo! Syövyttävistä kemikaaleista aiheutuvat vauriot.**

- ▶ Syövyttävät kemikaalit voivat vaurioittaa laitetta ja lisätarvikkeita.
- ▶ Älä käytä liuotin- tai hankaavia aineita.
- ▶ Käytä ainoastaan valmistajan suosittelemia puhdistusaineita ja leikkaussarjaöljyä.
- Lisävarusteita saa laitteen myyjältä tai verkosta.
- Varaosia ja leikkaussarjan öljyä saa huoltokeskuksestamme.

- ▶ Ota jokaisen käytön jälkeen kiinnityskampa pois (Kuva 5) ja käännä leikkaussarja pois kotelosta (Kuva 6), katso leikkaussarjan vaihto.
- ▶ Poista hiusjätteet puhdistusharjalla kotelon aukosta ja leikkaussarjasta (Kuva 8).



**Varo! Epäasianmukaisesta käsittelystä aiheutuvat vauriot.**

- ▶ Leikkaussarjaa ei saa ruuvata auki!
- ▶ Leikkuuterää ei saa työntää kokonaan ulos!
- ▶ Työnnä leikkuuterää sivuttain (Kuva 8 ⊕) ja puhdista leikkuuterä ja leikkukampa puhdistusharjalla leikkuuhiuksista. Työnnä leikkuuterä puhdistuksen jälkeen jälleen takaisin lähtöasentoon (Kuva 8 ⊕). Leikkuuterä tulee suunnata leikkukamman keskelle.
- ▶ Öljyä leikkaussarja leikkaussarjaöljyllä (Kuva 9).



- ▶ Hyvän ja pitkäkestoisen leikkaustuloksen saavuttamiseksi on tärkeää puhdistaa ja öljytä leikkaussarja säännöllisesti.
- ▶ Öljyä leikkaussarja **15 minuutin välein** tippa öljyä merkityille pinnoille (Kuva 9).
- ▶ Jos pidemmän käytön keston jälkeen säännöllisestä puhdistuksesta ja öljyamisestä huolimatta leikkuteho heikkenee, huustenleikkaussarja tulee vaihtaa.

- ▶ Aseta hiustenleikkaussarja takaisin paikoilleen ja käännä se takaisin sisään (Kuva. 7 ㉔), katso hiustenleikkaussarjan vaihto.
- ▶ Kytke laite öljyjämisen jälkeen noin 10 sekunniksi päälle varmistaksesi öljykalvon tasaisen jakautumisen.
- ▶ Pyyhi laitetta vain pehmeällä, mahdollisesti hieman kostealla liinalla.

### Hiustenleikkaussarjan vaihto

1. Kytke laite pois päältä Päälle-/Pois -kytkimellä (Kuva 3 ㉔).
2. Paina vapautuspainiketta (Kuva. 6 ㉔) leikkaussarjan suuntaan ja taita leikkaussarja pois päin kotelosta (Kuva 6 ㉔).
3. Ota hiustenleikkaussarja pois pitimestä (Kuva 6 ㉔).
4. Aseta uusi hiustenleikkaussarja pidikkeeseen (Kuva 7 ㉔).
5. Kytke laite päälle (Kuva 3 ㉔), paina sen jälkeen hiustenleikkaussarjaa käsilaitetta vasten, kunnes se kuuluvasti lukittuu juu terä liikkuu (Kuva 7 ㉔).

### Ongelmien korjaus

#### Leikkaussarja leikkaa huonosti tai nyppii.

Syy: Leikkaussarja on likaantunut tai kulunut.

- ▶ Puhdista ja öljyä leikkaussarja. Jos ongelma ei poistu, vaihda leikkaussarja.

#### Ihovauriot

Syy: Liian voimakas ihoon kohdistuva paine.

- ▶ Vähennä painetta ihon lähellä tapahtuvassa leikkaamisessa.

Syy: Leikkuukulma asetettu liian jyrkkään.

- ▶ Laite asetettava tasaisemmaksi.

Syy: Vaurioitunut leikkaussarja.

- ▶ Tarkasta, ovatko hampaankärjet käytössä vaurioituneet ja vaihda leikkaussarja tarvittaessa uuteen.

#### Laite ei lähde käyntiin

Syy: Puutteellinen virransyöttö.

- ▶ Varmista pistokekytkentäosan ja pistorasian moitteeton kosketus.
- ▶ Tarkasta virtakaapeli mahdollisten vaurioiden varalta.

#### Laite vähentää nopeutta

Syy: Hiustenleikkaussarja on jäykkä.

- ▶ Puhdista ja öljyä hiustenleikkaussarja. Jos ongelma jatkuu, vaihda hiustenleikkaussarja.

#### Hiustenleikkaussarjaa ei voi kiinnittää

Syy: Hiustenleikkaussarjan pidike on taitettu sisään.

- ▶ Käytä litteää ruuvimeisseliä kääntääksesi pidike ulos kotelosta.

Jos sinulla on näiden ohjeiden kanssa ongelma, jota et voi poistaa, käänny huoltokeskuksemme puoleen. Älä missään tapauksessa yritä itse korjata laitetta!

### Hävittäminen



#### Varo! Ympäristövahingot vääränlaisen hävittämisen yhteydessä.

- ▶ Asianmukainen hävittäminen suojelee ympäristöä ja estää mahdollisia vahingollisia vaikutuksia ihmisille ja ympäristölle.

Noudata laitteen hävittämisessä kulloisiakin lakisääteisiä määräyksiä.

#### Tietoja sähkö- ja elektroniikkalaitteiden hävittämisestä Euroopan Unionissa:



Euroopan Unionin sisällä sähkökäyttöisten laitteiden hävityksen määrittävät kansalliset säädökset, jotka pohjautuvat vanhoja elektroniikkalaitteita (WEEE) koskevaan EU-direktiiviin 2012/19/EU. Sen mukaisesti laitetta ei enää saa hävittää kunnallisen tai kotitalousjätteen mukana. Laite otetaan maksutta vastaan kunnallisissa keräyspisteissä tai hyötyjätteen keräyspisteissä. Tuotepakkauksia muodostuu kierrätyskelpoisista materiaaleista. Hävitä tämä ympäristöystävällisesti ja toimita tämä uudelleenkäyttöön.

## Kullanım kılavuzu (çeviri) Hayvan tüyü kesme makineleri tip 1251 / 1264

### Genel kullanıcı bilgileri

#### Kullanım kılavuzunun kullanılması hakkında bilgiler

- Cihazı ilk kez çalıştırmadan önce, kullanım kılavuzu baştan sona okunmalı ve anlaşılmalıdır.
- Kullanım kılavuzunu ürünün bir parçası olarak değerlendirin ve iyi ve kolay erişilebilir şekilde saklayın.
- Bu kullanım kılavuzu, servis merkezlerimizden PDF dosyası olarak da talep edilebilir. AT uygunluk beyanı, servis merkezlerimizden AB'nin diğer resmi dillerinde de talep edilebilir.
- Cihazı üçüncü şahıslara devrederken, bu kullanım kılavuzunu da birlikte verin.

#### Sembollerin açıklaması

Cihaz üzerine veya fiş adaptöründe aşağıdaki semboller kullanılmıştır:



Koruma sınıfı II sembolü.



CE uygunluk işareti.



Britanya pazarı için UKCA uygunluk işareti.



Avrasya Ekonomik Birliği bölgesi için EAC uygunluk işareti.



Elektrikli ve elektronik cihazların evsel atıklar ile birlikte tasfiye edilmesini yasaklayan WEEE işareti.

İşletim kılavuzlarımızda aşağıdaki semboller ve anahtar kelimeler kullanılmıştır:



#### TEHLİKE

Olası ağır bedensel yaralanma veya ölümlü sonuçlanabilecek elektrik çarpması nedeniyle tehlike.



#### TEHLİKE

Olası ağır bedensel yaralanma veya ölümlü sonuçlanabilecek patlama tehlikesi.



#### TEHLİKE

Tutuşabilir maddelerin kullanımı nedeniyle tehlike. Yangın oluşumu nedeniyle olası ağır yaralanmalar veya ölüm meydana gelebilir.



#### UYARI

Olası bedensel yaralanma veya sağlık riskine karşı uyarı.



#### DİKKAT

Maddi hasar riskinin göstergesi.



Faydalı bilgiler ve önerilerle birlikte not.

- Bir işlem yapmanız talep edilir.
1. Bu işlemleri açıklanan sırada yapın.
  - 2.
  - 3.

### Genel güvenlik uyarıları



**Tüm güvenlik uyarılarını okuyup dikkate alın ve bunları saklayın!**

#### Amacına uygun kullanım

- Hayvan kırkma makinelerinin sadece hayvan kılları ve postunu kesmek için kullanın.
- Bu cihaz, ticari alanda kullanım için tasarlanmıştır.

#### Kullanıcıdan beklentiler

- İlk çalıştırmadan önce kullanım kılavuzunu dikkatlice okuyun ve cihaz hakkında bilgi sahibi olun.
- Bu cihaz, güvenliklerinden sorumlu bir kişi tarafından cihazın kullanımı ile görevlendirilmediği ya da bu kişiden bir talimat almadıkça, fiziksel, duyuşsal ya da zihinsel yetenekleri yeterli olmayan ya da deneyimi ve bilgisi az olan kişilerin (çocuklar dahil) kullanımı için üretilmemiştir. Cihazla oynamalarını garanti etmek için çocuklar gözetim altında tutulmalıdır.
- Sadece Avrupa pazarları için:  
Bu cihaz, gözetim altında tutulmaları veya cihazın güvenli kullanımını ve bu nedenle oluşan tehlikeleri anlamış olmaları durumunda 14 yaşın üstündeki çocuklar ve fiziksel, duyuşsal veya zihinsel yetenekleri kısıtlı veya deneyimi ve/veya bilgisi az olan kişiler tarafından kullanılabilir. Çocuklar cihazla oynamamalıdır. Temizlik ve kullanıcı bakımı, gözetim altında olmayan çocuklar tarafından yapılmamalıdır.
- Cihazı, hayvanların ulaşamayacağı ve hava koşullarından etkilenmeyeceği bir yere korumalı şekilde koyun.

#### Tehlikeler



**Tehlike! Cihazdaki/elektrik kablodaki hasarlar nedeniyle elektrik çarpması.**

- Kusursuz çalışmadığında, hasarlı olduğunda veya suya düştüğünde cihazı kullanmayın. Tehlikeleri önlemek için onarımlar sadece yetkili bir servis merkezi veya elektroteknik eğitime sahip uzman personel tarafından orijinal yedek parçalar kullanılarak yapılabilir.
- Elektrik kablosu veya fişli besleme bloku hasarlı cihazları kesinlikle kullanmayın. Tehlikeleri önlemek için zarar görmüş elektrik kabloları ve fişli besleme

blokları sadece yetkili bir servis merkezi veya elektroteknik eğitime sahip uzman personel tarafından orijinal yedek parçalar kullanılarak değiştirilebilir.



#### **Tehlike! İçeri giren sıvılar nedeniyle elektrik çarpması.**

- Bu cihaz; banyo küvetleri, duş tekneleri veya su içeren diğer bölümlerin yakınında kullanılmamalıdır. Aynı şekilde, yüksek nem içeren yerlerde de cihazı kullanmayın. Cihaz kapalıyken de suya yakın olması durumunda tehlike teşkil ettiğinden, her kullanım sonrası elektrik fişini prizden çekin.
- Elektrikli cihazları daima suya düşmeyecek (örn. lavabo) şekilde yerleştirin ya da muhafaza edin. Cihazı su ve diğer sıvılardan uzak tutun.
- Suya düşen bir elektrikli cihaza kesinlikle dokunmayın veya elinizi suyun içine sokmayın. Derhal elektrik fişini çekin.
- Tekrar çalıştırmadan önce cihazı bir servis merkezinde kontrol ettirin.
- Cihazı sadece kuru mekanlarda kullanın ve saklayın.
- Ek güvenlik tedbiri olarak, elektrik devresine 30 mA üzeri olmayan bir ayırma akımına sahip olan hatalı akıma karşı koruyucu tertibatın (RCD) monte edilmesi önerilir. Tavsiye almak için elektrik tesisatçınıza danışın.



#### **Patlama tehlikesi!**

- Yüksek konsantrasyonda aerosol (sprey) ürünlerinin bulunduğu veya oksijen oluşan ortamlarda cihazı kesinlikle kullanmayın.



#### **Tehlike! Tutuşabilir!**

- Cihaza kesinlikle tutuşabilir olarak işaretli aerosol (sprey) ürünleri püskürtmeyin.



#### **Uyarı! Aşırı ısınan kesme takımları nedeniyle yarananma.**

- Cihazın uzun süreli kullanılması sonucunda kesme takımı ısınabilir. Kesme takımını soğumaya bırakmak için, kullanımı düzenli olarak durdurun.



#### **Uyarı! Hatalı kullanım nedeniyle yarananma.**

- Cihazı hasarlı bir kesme takımı ile kesinlikle kullanmayın.
- Cihaz titreşim nedeniyle düşebileceği için, bir yere koymadan önce cihazı her zaman kapatın.



#### **Dikkat! Hatalı kullanım nedeniyle hasarlar.**

- Cihazı sadece model etiketinde belirtilen gerilimle çalıştırın.
- Sadece üreticinin onayladığı aksesuarları kullanın.
- Cihaz üzerindeki deliklere kesinlikle bir cisim sokmayın veya düşürmeyin.
- Cihazı elektrik kablosundan taşımayın ve güç kaynağından ayırmak için cihazı her zaman fişten çekin, kablodan veya cihazdan çekmeyin.
- Elektrik kablosunu ve cihazı sıcak yüzeylerden uzak tutun.

- Cihazı elektrik kablosu burulmuş veya bükülmüş durumdayken muhafaza etmeyin.

## **Ürün açıklaması**

### **Parçaların tanımı (Şekil 1)**

- A** Kesme takımı
- B** Kesme takımı kilit çözme düğmesi
- C** Açma/kapama düğmesi
- D** Asma disk
- E** Elektrik kablosu
- F** Temizleme fırçası\*
- G** Kesme takımı için yağ\*
- H** Fişli besleme bloku
- I** Soket başlığı (ülke varyasyonuna göre)

### **Şekli yok: Tarak adaptörleri\***

\* Opsiyonel aksesuar modele göre farklılık gösterebilir.

### **Teknik bilgiler**

#### **El cihazı**

Tahrik:	Motor 12 V DC
Ölçüler (U x G x Y):	196 x 54 x 48 mm
Ağırlık:	yaklaşık 360 g (kablo hariç)
Emisyon ses basıncı seviyesi:	maks. 63 dB(A) @ 25 cm
Titreşim:	< 2,5 m/sn <sup>2</sup>

#### **Fişli besleme bloku**

Üretici: E-Tek Electronics Manufactory Ltd.  
No. 5, Jingye Road, Yanchuan, Songgang Town, Baoan District, Shenzhen, Guangdong, China

Tip: Adaptör 9050A-1  
Model: ZD024B120200  
Giriş gerilimi: 100 – 240 V

Giriş gerilimi:	50/60 Hz
Giriş değiştirme akım frekansı:	12,0 V
Çıkış gerilimi:	2,0 A
Çıkış akımı:	24 W
Çıkış gücü:	İşletimde ortalama verimlilik: %86,2
Düşük yükte (%10) verimlilik:	%76,2
Güç tüketimi sıfır yükte:	0,075 W

#### **Alternatif:**

Üretici: Gold Mark (China) Limited  
Unit 1706, 17/F., Vanta Industrial Centre, 21-33 Tai Lin Pai Road, Kwai Chung, N.T. Hong Kong  
Adaptör 9050A-1 (VI)  
Tip: 100 – 240 V

Giriş gerilimi:	50/60 Hz
Giriş değiştirme akım frekansı:	12,0 V
Çıkış gerilimi:	1,2 A
Çıkış akımı:	14,4 W
Çıkış gücü:	İşletimde ortalama verimlilik: %84,28
Düşük yükte (%10) verimlilik:	%74,28

Güç tüketimi sıfır yükte: 0,075 W

### Çalışma koşulları

Ortam: 0°C – +40°C

Cihaz, koruyucu izolasyon ve parazit giderici tertibata sahiptir. Cihaz, 2014/30/AB sayılı elektromanyetik uyumluluk AB yönetmeliğinin ve 2006/42/AT sayılı makine yönetmeliğinin taleplerini karşılar.

### Çalışma

#### Hazırlık



Daha sonra güvenli depolama veya taşıma işlemleri için ambalaj malzemesini saklayın.

- Teslimat kapsamının eksiksiz olup olmadığını kontrol edin.
- Tüm parçaları olası nakliye hasarları açısından kontrol edin.



Lütfen tüm ürünlerimizde bir kalite güvenliği uyguladığımızı dikkate alın. Bu işlemten dolayı kesme takımında veya saç kesme makinesinde küçük sentetik kıllar bulunabilir. Ancak saç kesme makinesinin ve kesme takımının kullanılmamış olduğunu garanti ederiz!

#### Güvenlik



#### Dikkat! Yanlış gerilim beslemesi nedeniyle hasarlar.

- Cihazı sadece model etiketinde belirtilen gerilime çalıştırın.

#### Kablolu İşletim

1. Fişli besleme blokunu elektrik prizine takın (Şekil 2).
2. Açma/kapama düğmesiyle cihazı çalıştırın (Şekil 3 Ⓐ) ve kullandıktan sonra kapatın (Şekil 3 Ⓑ).



Cihaz iki hız kademesine sahiptir. Bu kademeler Açma/Kapama düğmesi üzerinden seçilebilir.  
Kademe 1 = Düşük hız  
Kademe 2 = Yüksek hız

### Kullanım

#### Tarak adaptörleri ile kesme

Cihaz tarak adaptörleri ile de çalıştırılabilir. Tarak adaptörleriyle kesme uzunluğu aralığını genişletebilirsiniz.

#### Tarak adaptörünün takılması / çıkarılması

1. Tarak adaptörünü kesme takımının alt kenarına oturtun (Şekil 4 Ⓐ) ve tarak adaptörü kilitlene kadar kesme tarağının kesme kenarı üzerinden çekin (Şekil 4 Ⓑ).
2. Tarak adaptörünü kesme tarağının kesme kenarı yönünde çekin (Şekil 5) ve tarak adaptörünü kesme takımından çıkarın.

### Bakım



#### Uyarı! Hatalı kullanım nedeniyle yaralanma ve maddi hasarlar.

- Tüm temizlik ve bakım çalışmalarından önce cihazı kapatın ve güç kaynağından ayırın.

#### Temizleme ve bakım



#### Tehlike! İçeri giren sıvılar nedeniyle elektrik çarpması.

- Cihazı suya batırmayın!
- Cihazın içine sıvı girmemesini sağlayın!



#### Dikkat! Aşındırıcı kimyasal maddeler nedeniyle hasarlar.

Aşındırıcı kimyasal maddeler cihaza ve aksesuarlara zarar verebilir.

- Çözücü ve aşındırıcı maddeler kullanmayın.
- Sadece üreticinin önerdiği temizlik maddelerini ve kesme takımı yağını kullanın.



- Aksesuarları yetkili online olarak veya satıcımızdan temin edebilirsiniz.
- Yedek parçalar ve kesme takımı yağını servis merkezimizden temin edebilirsiniz.

- Olası takılı olan tarak adaptörünü çıkartın (Şekil 5) ve kesme takımını gövdeden dışarı doğru katlayın (Şekil 6), bkz. Kesme takımının değiştirilmesi.
- Temizlik fırçasını kullanarak saç artıklarını gövde deliğinden ve kesme takımından temizleyin (Şekil 8).



#### Dikkat! Hatalı kullanım nedeniyle hasarlar.

- Kesme takımının vidaları çözülmemelidir!
- Kesici bıçak tamamen dışarı itilmemelidir!

- Kesme bıçağını yandan itin (Şekil 8 Ⓐ) ve kesme bıçağı ve kesme tarağı tarağındaki kesilen saçları temizleme fırçasıyla temizleyin. Temizledikten sonra kesici bıçağı tekrar çıkış pozisyonuna geri itin (Şekil 8 Ⓑ). Kesici bıçak, kesici tarağın ortasına hizalanmalıdır.
- Kesme takımını kesme takımı yağıyla yağlayın (Şekil 9).



► Kesme performansının iyi ve kalıcı olması için kesme takımının düzenli olarak temizlenmesi ve yağlanması gerekir.

- İşaretlenmiş yerlerde kesme takımını **15 dakikada bir** birer damla yağla yağlayın (Şekil 9).
- Cihaz, uzun süre kullanıldıktan sonra düzenli olarak temizlenmesi ve yağlanmasına rağmen kesme gücünü kaybederse, kesme takımının değiştirilmesi gerekir.

- Kesme takımını tekrar takın ve içeri doğru katlayın (Şekil 7 Ⓐ), bkz. Kesme takımının değiştirilmesi.
- Yağ tabakasının eşit olarak dağılması için cihazı yağladıktan sonra yakl. 10 saniye çalıştırın.
- Cihazı sadece yumuşak, gerekirse hafif nemli bir bezle silin.

### Kesme takımının değiştirilmesi

1. Açma/kapama düğmesiyle cihazı kapatın (Şekil 3 ③).
2. Kilit açma tuşuna (Şekil 6 ②) kesme takımı yönünde basın ve kesme takımını gövdeden çıkartın (Şekil 6 ②).
3. Kesme takımını tutucudan çıkartın (Şekil 6 ②).
4. Yeni kesme takımını tutucuya (Şekil 7 ②) oturtun.
5. Cihazı çalıştırın (Şekil 3 ②), ardından kesme takımını, duyulacak şekilde yerine oturana ve bıçak hareket edene kadar el cihazına karşı bastırın (Şekil 7 ②).

### Sorun giderme

#### Kesme takımı kötü kesiyor veya saçları yoluyor

Nedeni: Kesme takımı kirlenmiş veya aşınmış.

- Kesme takımını temizleyin ve yağlayın. Bu, sorunu gidermezse kesme takımını değiştirin.

#### Cilt yaralanması

Nedeni: Cilt üzerine çok fazla baskı.

- Cilde yakın kesim sırasında basıncı azaltın.

Nedeni: Kesme açısı çok dik ayarlanmış.

- Cihazı daha yassı şekilde yerleştirin.

Nedeni: Kesme takımı hasarlı.

- Kullanım sırasında dış uçlarının zarar görmüş olup olmadığını kontrol edin ve gerekirse kesme takımını değiştirin.

#### Cihaz çalışmıyor

Nedeni: Arızalı güç kaynağı.

- Şarjlı besleme bloku ve priz arasında kusursuz bir temas olduğundan emin olun.
- Elektrik kablosunu olası hasarlar açısından kontrol edin.

#### Cihazın hızı düşüyor

Nedeni: Kesme takımı zor hareket ediyor.

- Kesme takımını temizleyin ve yağlayın. Sorun devam ederse kesme takımını değiştirin.

#### Kesme takımı oturmuyor

Nedeni: Kesme takımının tutucusu içe katlandı.

- Tutucuyu düz bir tornavida ile gövdeden çıkarın.

Bu bilgilerle sorunu gideremezseniz, servis merkezimize başvurun.

Cihazı kesinlikle kendi başınıza onarmayı denemeyin!

### Tasfiye



**Dikkat! Hatırlı tasfiye durumunda çevreye zarar verebilir.**

- Cihazın usulüne uygun tasfiye edilmesi çevrenin korunmasına katkıda bulunur ve gerek insan gerekse çevre için olası tehlikeli etkileri önler.

Cihazı tasfiye ederken geçerli yasal yönetmeliklere dikkat edin.

#### Avrupa Birliği'nde elektrikli ve elektronik cihazların tasfiyesi hakkında bilgi:



Avrupa Birliği dahilinde, elektrikle çalıştırılan cihazların tasfiyesi, elektronik eski cihazlar hakkındaki 2012/19/AB sayılı AB Yönetmeliği'ni (WEEE) temel alan ulusal düzenlemelerle belirlenmiştir. Buna göre, cihaz belediye atıkları veya ev çöplü ile birlikte bir daha tasfiye edilemez. Cihaz, belediyenin toplama merkezlerinde veya değerli madde geri dönüşüm merkezinde ücretsiz olarak teslim alınır. Ürün ambalajı geri dönüştürülebilir malzemelerden oluşmaktadır. Ambalajı çevreye uyumlu şekilde tasfiye edin ve yeniden değerlendirme merkezine gönderin.

## Instrukcja obsługi (tłumaczenie) Maszynka do strzyżenia zwierząt, typ 1251 / 1264

### Ogólne wskazówki dla użytkownika

#### Informacje dotyczące korzystania z instrukcji obsługi

- ▶ Przed pierwszym zastosowaniem urządzenia należy przeczytać całą instrukcję obsługi i zrozumieć jej treść.
- ▶ Traktować instrukcję obsługi jak część produktu i przechowywać ją starannie w dostępnym miejscu.
- ▶ Niniejszą instrukcję obsługi można uzyskać także w formacie PDF. W tym celu należy skontaktować się z naszym centrum serwisowym. Deklaracji zgodności WE można zażądać od naszego centrum serwisowego również w innych językach urzędowych UE.
- ▶ W przypadku przekazania urządzenia innej osobie należy również przekazać instrukcję obsługi.

#### Objaśnienie symboli

Na urządzeniu bądź zasilaczu sieciowym stosowane są następujące symbole:



Symbol klasy ochronności II.



Znak zgodności CE.



Znak zgodności UKCA dla rynku brytyjskiego.



Znak zgodności EAC dla obszaru Eurazjatyckiej Unii Gospodarczej.



Oznakowanie WEEE oznaczające zakaz wyrzucenia zużytego sprzętu elektrycznego i elektronicznego do odpadów z gospodarstw domowych.

W naszych instrukcjach obsługi stosowane są następujące symbole i hasła ostrzegawcze:



#### NIEBEZPIECZEŃSTWO

Niebezpieczeństwo porażenia przez prąd elektryczny skutkującego poważnym obrażeniem ciała lub śmiercią.



#### NIEBEZPIECZEŃSTWO

Niebezpieczeństwo wybuchu skutkującego poważnym obrażeniem ciała lub śmiercią.



#### NIEBEZPIECZEŃSTWO

Niebezpieczeństwo w przypadku używania substancji łatwopalnych. Powstanie pożaru może spowodować poważne obrażenia ciała lub śmierć.



#### OSTRZEŻENIE

Ostrzeżenie przed możliwością doznania obrażeń ciała lub ryzykiem dla zdrowia.



#### OSTROŻNIE

Informacja dotycząca niebezpieczeństwa powstania szkód rzeczowych.



Wskazówka wraz z przydatnymi informacjami i poradami.

- ▶ Polecenie wykonania danej czynności.
1. Wykonywać czynności w opisanej kolejności.
  - 2.
  - 3.

### Ogólne wskazówki dotyczące bezpieczeństwa



**Przeczytać, zachować i przestrzegać wszystkich wskazówek bezpieczeństwa!**

#### Zastosowanie zgodnie z przeznaczeniem

- Maszynki do strzyżenia włosów zwierząt używać wyłącznie do strzyżenia włosów i sierści zwierzęcej.
- Urządzenie jest przeznaczone do użytku komercyjnego.

#### Wymagania wobec użytkownika

- Przed pierwszym uruchomieniem należy przeczytać całą instrukcję obsługi i zapoznać się z urządzeniem.
- Urządzenie nie powinno być użytkowane przez osoby (włączając w to dzieci) z ograniczoną sprawnością fizyczną, sensoryczną lub umysłową oraz przez osoby nieposiadające odpowiedniego doświadczenia i wiedzy, chyba że użytkowanie odbywa się pod nadzorem lub po instruktażu przeprowadzonym przez osobę odpowiedzialną za bezpieczeństwo wspomnianych osób. Dzieci należy pilnować, aby mieć pewność, że nie wykorzystują urządzenia do zabawy.
- Tylko na rynki europejskie:  
Urządzenie to może być używane przez dzieci w wieku powyżej 14 lat oraz osoby o ograniczonych zdolnościach fizycznych, sensorycznych lub umysłowych oraz wykazujące brak doświadczenia i/lub wiedzy pod warunkiem, że dzieci lub osoby te będą nadzorowane lub zostaną pouczone w zakresie bezpiecznego użytkowania urządzenia oraz rozumieją zagrożenia wynikające z niewłaściwego użytkowania urządzenia. Dzieci nie mogą bawić się urządzeniem. Czyszczenie oraz konserwacja, leżące w gestii użytkownika, nie mogą być przeprowadzane przez dzieci, chyba że pod nadzorem osoby dorosłej.
- Urządzenie należy przechowywać w miejscu znajdującym się poza zasięgiem zwierząt oraz zabezpieczonym przez wpływem czynników atmosferycznych.

**Zagrożenia**



**Niebezpieczeństwo! Niebezpieczeństwo porażenia prądem na skutek uszkodzenia urządzenia/kabla sieciowego.**

- ▶ Nie należy używać urządzenia, jeśli nie działa poprawnie, jest uszkodzone lub wpadło do wody. W celu uniknięcia zagrożeń, napraw może dokonywać wyłącznie autoryzowane centrum serwisowe lub specjalista posiadający kwalifikacje elektrotechniczne. Należy używać oryginalnych części zamiennych.
- ▶ Nigdy nie używać urządzenia z uszkodzonym kablem elektrycznym lub zasilaczem sieciowym. W celu uniknięcia zagrożeń uszkodzone kable elektryczne lub zasilacze łączeniowe wtyczkowe mogą być wymieniane wyłącznie przez autoryzowane centrum serwisowe lub przez wykwalifikowanego elektrotechnika przy zastosowaniu oryginalnych części zamiennych.



**Niebezpieczeństwo! Niebezpieczeństwo porażenia prądem na skutek przedostania się cieczy.**

- ▶ Urządzenia nie wolno używać w pobliżu wanien, brodzików prysznicowych ani innych zbiorników, w których znajduje się woda. Nie wolno używać go również w miejscach o wysokiej wilgotności powietrza. Po każdym użyciu wyciągnąć wtyczkę z gniazda sieciowego, ponieważ bliskość wody stanowi zagrożenie również wtedy, gdy urządzenie jest wyłączone.
- ▶ Urządzenia elektryczne należy zawsze chować lub przechowywać w taki sposób, aby nie mogły wpaść do wody (np. do umywalki). Urządzenie trzymać z dala od wody i innych cieczy.
- ▶ W żadnym wypadku nie dotykać urządzenia elektrycznego, które wpadło do wody ani nie wkładać rąk do wody. Natychmiast wyciągnąć wtyczkę z gniazda sieciowego.
- ▶ Przed ponownym uruchomieniem zlecić centrum serwisowemu kontrolę urządzenia.
- ▶ Urządzenie należy użytkować i przechowywać wyłącznie w suchych pomieszczeniach.
- ▶ Jako dodatkowe zabezpieczenie zalecane jest zamontowanie w obwodzie elektrycznym sprawdzonego wyłącznika różnicowoprądowego (RCD) o nominalnym prądzie wyzwalającym, którego wartość nie przekracza 30 mA. W razie pytań należy skontaktować się z elektrykiem.



**Niebezpieczeństwo wybuchu!**

- ▶ Nie wolno używać urządzenia w środowisku, w którym panuje wysokie stężenie produktów aerozolowych (sprayów) lub w którym jest uwalniany tlen.



**Niebezpieczeństwo! Niebezpieczeństwo zapłonu!**

- ▶ Nigdy nie spryskiwać urządzenia produktami aerozolowymi (sprayami) oznaczonymi jako zapalne.



**Ostrzeżenie! obrażenia spowodowane przegrzanymi nożami.**

- ▶ Długie użytkowanie urządzenia może spowodować nagrzanie noża. Regularnie robić przerwy w pracy urządzenia, aby nóż mógł ostygnąć.



**Ostrzeżenie! Urazy przez nieprawidłowe użycie.**

- ▶ Nigdy nie używać urządzenia z uszkodzonym nożem.
- ▶ Przed odłożeniem zawsze należy wyłączyć urządzenie, gdyż na skutek drgań urządzenie może spaść.



**Zachować ostrożność! Szkody na skutek niewłaściwego użytkowania.**

- ▶ Urządzenie można podłączyć wyłącznie do gniazdka o napięciu podanym na tabliczce znamionowej.
- ▶ Używać wyłącznie akcesoriów zalecanych przez producenta.
- ▶ Nie wkładać żadnych przedmiotów w otwory urządzenia i nie dopuścić, aby przedmioty takie dostały się do urządzenia.
- ▶ Nie trzymać urządzenia za kabel, a w celu odłączenia urządzenia od sieci zawsze ciągnąć za wtyczkę, a nie za kabel lub urządzenie.
- ▶ Kabel elektryczny oraz urządzenie trzymać z dala od gorących powierzchni.
- ▶ Urządzenia nie przechowywać w przekręconym lub zagiętym kablem elektrycznym.

**Opis produktu**

**Nazwy elementów (rys. 1)**

- A** Nóż
- B** Przycisk odblokowujący nóż
- C** Włacznik/wyłącznik
- D** Pierścień do zawieszania
- E** Kabel
- F** Szczoteczka do czyszczenia\*
- G** Olej do noża\*
- H** Zasilacz sieciowy
- I** Mocowanie wtyczki (w zależności od wariantu w danym kraju)

**bez rysunku: Nasadki grzebieniowe\***

\* Akcesoria opcjonalne mogą różnić się w zależności od modelu.

**Dane techniczne**

**Narzędzie ręczne**

Napęd:	Silnik 12 V DC
Wymiary (dł. x szer. x wys.):	196 x 54 x 48 mm
Waga:	ok. 360 g (bez kabla)
Poziom ciśnienia akustycznego emisji:	maks. 63 dB(A) @ 25 cm
Drgania:	< 2,5 m/s <sup>2</sup>

**Zasilacz sieciowy**

Producent: E-Tek Electronics Manufactory Ltd.  
No. 5, Jingye Road, Yanchuan, Songgang Town, Baoan District, Shenzhen, Guangdong, Chiny

de  
en  
fr  
it  
es  
pt  
nl  
da  
sv  
no  
fi  
tr  
pl  
cs  
sk  
hr  
hu  
sl  
ro  
bg  
ru  
uk  
et  
lv  
lt  
el  
ar



Typ:	Adapter 9050A-1
Model:	ZD024B120200
Napięcie wejściowe:	100–240 V
Częstotliwość wejściowego prądu przemiennego:	50/60 Hz
Napięcie wyjściowe:	12,0 V
Prąd wyjściowy:	2,0 A
Moc wyjściowa:	24 W
Średnia wydajność podczas pracy:	86,2%
Wydajność przy niewielkim obciążeniu (10%):	76,2%
Pobór mocy przy obciążeniu zerowym:	0,075 W

Alternatywnie:  
 Producent: Gold Mark (China) Limited  
 Unit 1706, 17/F., Vanta Industrial Centre, 21-33 Tai Lin Pai Road, Kwai Chung, N.T. Hongkong



Typ:	Adapter 9050A-1 (VI)
Napięcie wejściowe:	100–240 V
Częstotliwość wejściowego prądu przemiennego:	50/60 Hz
Napięcie wyjściowe:	12,0 V
Prąd wyjściowy:	1,2 A
Moc wyjściowa:	14,4 W
Średnia wydajność podczas pracy:	84,28%
Wydajność przy niewielkim obciążeniu (10%):	74,28%
Pobór mocy przy obciążeniu zerowym:	0,075 W

**Warunki użytkowania**  
 Temperatura otoczenia: od 0°C do +40°C

Urządzenie jest izolowane i nie emituje zakłóceń. Urządzenie spełnia wymagania dyrektywy Parlamentu Europejskiego i Rady o kompatybilności elektromagnetycznej 2014/30/UE oraz dyrektywy w sprawie maszyn 2006/42/WE.

## Eksploatacja

### Przygotowanie

-  Zachować opakowanie w celu późniejszego bezpiecznego przechowywania lub transportowania.
- ▶ Sprawdzić kompletność dostawy.
- ▶ Sprawdzić wszystkie elementy pod kątem ewentualnych uszkodzeń transportowych.
-  Proszę zwrócić uwagę, że wszystkie nasze produkty podlegają procesowi zapewnienia jakości. Z powodu tego procesu na nożu lub na maszynce mogą znajdować się małe włoski syntetyczne. Gwarantujemy jednak, że maszynka i nóż są nieużywane!

## Bezpieczeństwo



**Zachować ostrożność! Uszkodzenia wynikające z nieprawidłowego napięcia zasilającego.**

- ▶ Urządzenie można podłączać wyłącznie do gniazdka o napięciu podanym na tabliczce znamionowej.

### Praca z zasilaniem sieciowym

1. Zasilacz sieciowy włożyć do gniazda sieciowego (rys. 2).
2. Włączyć urządzenie za pomocą włącznika/wyłącznika (rys. 3Ⓐ) i wyłączyć po zakończeniu eksploatacji (rys. 3Ⓑ).



Urządzenie posiada dwa stopnie prędkości. Można wybierać je za pomocą włącznika/wyłącznika.  
 Poziom 1 = niewielka prędkość  
 Poziom 2 = wysoka prędkość

## Obsługa

### Strzyżenie włosów przy użyciu nasadek

Urządzenie można również stosować z nasadkami. Za pomocą nasadek można rozszerzyć zakres długości cięcia.

### Zakładanie/zdejmowanie nasadki

1. Nasadkę nałożyć na dolną krawędź noża (rys. 4Ⓐ) i naciągnąć ją na krawędź tnącą grzebienia tnącego, aż do zatrzasknięcia nasadki (rys. 4Ⓑ).
2. Przeciągnąć nasadkę w kierunku krawędzi tnącej grzebienia tnącego (rys. 5) i zdjąć nasadkę z noża.

### Utrzymanie w należytym stanie



**Ostrzeżenie! Nieprawidłowe obchodzenie się z suszarką może być przyczyną obrażeń ciała i szkód materialnych.**

- ▶ Przed czyszczeniem i pielęgnacją należy wyłączyć urządzenie i odłączyć je od zasilania.

### Czyszczenie i pielęgnacja



**Niebezpieczeństwo! Niebezpieczeństwo porażenia prądem na skutek wnikięcia cieczy.**

- ▶ Nie zanurzać urządzenia w wodzie!
- ▶ Nie dopuścić do przedostania się cieczy do wnętrza urządzenia.



**Ostrożnie! Szkody spowodowane przez agresywne chemikalia.**

- Agresywne chemikalia mogą powodować uszkodzenie urządzenia i akcesoriów.
  - ▶ Nie używać żadnych rozpuszczalników ani środków do szorowania.
  - ▶ Należy używać wyłącznie środków czyszczących i oleju do noża zalecanych przez producenta.



- Akcesoria można zakupić online lub w naszym specjalistycznym sklepie.
- Części zamienne i olej do noża można zakupić w naszym centrum serwisowym.

- ▶ Zdjąć ewentualnie nałożoną nasadkę (rys. 5) i odchylić nóż od obudowy (rys. 6), patrz Wymiana noża.
- ▶ Za pomocą szczoteczki do czyszczenia usunąć resztki włosów z otworu w obudowie i z noża (rys. 8).



### Ostrożnie! Szkody na skutek niewłaściwego użytkowania.

- ▶ Noża nie wolno odkręcać
- ▶ Nie wolno całkowicie wysuwać noża tnącego!
- ▶ Przesunąć nóż tnący w bok (rys. 8ⓐ) i za pomocą szczoteczki do czyszczenia oczyścić nóż i grzebień tnący z resztek włosów. Po czyszczeniu noża tnącego nasunąć go ponownie na pozycję wyjściową (rys. 8ⓐ). Nóż tnący powinien znaleźć się pośrodku grzebienia tnącego.
- ▶ Oliwić nóż przy użyciu oleju do noża (rys. 9).



- ▶ W celu zapewnienia dobrych i trwałych własności tnących należy regularnie czyścić i oliwić nóż.
- ▶ Nóż należy oliwić **co 15 minut**, nakładając po jednej kropli oleju na oznaczone powierzchnie (rys. 9).
- ▶ Jeśli mimo regularnego czyszczenia i oliwienia właściwości tnące obniżają się po dłuższym czasie użytkowania, należy wymienić nóż.
- ▶ Ponownie założyć nóż i go docisnąć (rys. 7ⓐ), patrz Wymiana noża.
- ▶ Po naoliwieniu włączyć urządzenie na ok. 10 sekund, żeby zapewnić równomierną dystrybucję oleju.
- ▶ Urządzenie czyścić miękką, ewentualnie lekko zwilżoną ściereczką.

### Wymiana noża

1. Wyłączyć urządzenie za pomocą włącznika/wyłącznika (rys. 3ⓐ).
2. Wcisnąć przycisk odblokowujący (rys. 6ⓐ) w kierunku noża i wysunąć nóż z obudowy (rys. 6ⓐ).
3. Zdjąć nóż z uchwytu (rys. 6ⓐ).
4. Nałożyć nowy nóż na uchwyt (rys. 7ⓐ).
5. Włączyć urządzenie (rys. 3ⓐ), a następnie docisnąć nóż do urządzenia ręcznego, aż zatrzasknie się w słyszalny sposób, a ostrze poruszy się (rys. 7ⓐ).

### Usuwanie usterek

#### Nóż tnie nieprawidłowo lub wyrwa włosy

Przyczyna: nóż jest zabrudzony lub zużyty.

- ▶ Oczyścić i naoliwić nóż. Jeżeli problem nie został rozwiązany, należy wymienić nóż.

#### Zranienie skóry

Przyczyna: Zbyt silny nacisk na skórę.

- ▶ Zmniejszyć nacisk przy strzyżeniu blisko skóry.

Przyczyna: zbyt stromy kąt noża.

- ▶ Przyłożyć urządzenie bardziej płasko.

Przyczyna: uszkodzony nóż.

- ▶ Sprawdzić, czy podczas użytkowania nie zostały uszkodzone wierzchołki ząbków, i w razie potrzeby wymienić nóż.

### Urządzenie nie działa

Przyczyna: awaria zasilania.

- ▶ Należy sprawdzić prawidłowość połączenia między zasilaczem sieciowym a gniazdem sieciowym.
- ▶ Sprawdzić kabel elektryczny pod kątem ewentualnych uszkodzeń.

### Urządzenie zmniejsza prędkość

Przyczyna: Nóż porusza się ciężko.

- ▶ Oczyścić i naoliwić nóż. Jeżeli problem nadal występuje, wymienić nóż.

### Nie można nałożyć noża

Przyczyna: Uchwyt noża jest złożony.

- ▶ Rozłożyć uchwyt z obudowy płaskim śrubokrętem.

Jeśli wskazówki te nie prowadzą do rozwiązania problemu, należy zwrócić się do naszego centrum serwisowego. W żadnym przypadku nie próbować samodzielnie naprawiać urządzenia!

### Utylizacja



#### Ostrożnie! Szkody dla środowiska w razie niewłaściwej utylizacji.

- ▶ Prawidłowa utylizacja służy ochronie środowiska i zapobiega potencjalnemu szkodliwemu oddziaływaniu na człowieka i środowisko.

W przypadku utylizacji urządzenia należy przestrzegać ustawowych przepisów.

#### Informacja dotycząca utylizacji urządzeń elektrycznych i elektronicznych w Unii Europejskiej:



Obowiązujące w obrębie Unii Europejskiej wytyczne dotyczące utylizacji urządzeń zasilanych elektrycznie zostały opisane w przepisach krajowych, opartych na dyrektywie UE 2012/19/UE o zużytych urządzeniach elektronicznych (WEEE). Zgodnie z nimi nie wolno wyrzucić tego typu urządzeń razem z odpadami komunalnymi lub domowymi. Urządzenie jest bezpłatnie odbierane w komunalnych punktach zbiórki lub przez specjalistyczne zakłady. Opakowanie produktu składa się z materiałów, które można poddać recyklingowi. Materiały te należy zutylizować w ekologiczny sposób i oddać do odpowiedniego punktu zbiórki.

## Návod k použití (překlad) Zastříhovač chlupů pro zvířata typ 1251 / 1264

### Obecné pokyny pro uživatele

#### Informace o použití návodu k obsluze

- ▶ Dříve než výrobek poprvé použijete, musíte si přečíst kompletní návod k obsluze a porozumět jeho obsahu.
- ▶ Považujte návod k obsluze za součást výrobku a dobře jej uschovejte na dostupném místě.
- ▶ Tento návod k použití si můžete vyžádat v našich servisních centrech i ve formě pdf-souboru. Na požádání můžete v našich servisních centrech získat ES-prohlášení o shodě i v jiných úředních jazycích EU.
- ▶ Pokud budete výrobek předávat dalšímu uživateli, předejte mu také návod k obsluze.

#### Vysvětlení symbolů

Následující symboly jsou použity na přístroji, příp. na síťovém zdroji:



Symbol třídy ochrany II.



Značka shody CE.



Značka shody UKCA pro britský trh.



Značka shody EAC pro Eurasijský ekonomický svaz.



Označení WEEE pro zákaz likvidace elektrických a elektrotechnických zařízení v domovním odpadu.

Následující symboly a signální slova se používají v našich návodech k obsluze:



#### NEBEZPEČÍ

Nebezpečí úrazu elektrickým proudem s nebezpečím vážného nebo smrtelného úrazu.



#### NEBEZPEČÍ

Nebezpečí exploze s nebezpečím vážného nebo smrtelného úrazu.



#### NEBEZPEČÍ

Hrozi nebezpečí při použití hořlavých látek. Při vzniku požáru hrozi těžké škody na zdraví nebo poškození s následkem smrti.



#### VAROVÁNÍ

Varování před možným nebezpečím úrazu nebo zdravotním rizikem.



#### POZOR

Upozornění na nebezpečí vzniku hmotných škod.



Upozornění s užitečnými informacemi a tipy.

- ▶ Výzva k provedení určitých kroků.

1. Kroky provádějte v popsáném pořadí.
- 2.
- 3.

### Obecné bezpečnostní pokyny



**Přečtěte si a dodržujte všechny bezpečnostní pokyny a uschovejte je!**

#### Používání v souladu s určením

- Zastříhovač srsti zvířat používejte výlučně ke stříhání zvířecích chlupů a srsti.
- Tento přístroj je zkonstruován pro komerční využití.

#### Požadavky na uživatele

- Před prvním uvedením do provozu si bezpodmínečně přečtěte celý návod k obsluze a seznamte se s přístrojem.
- Tento přístroj není určen osobám se sníženými tělesnými, senzorickými nebo duševními schopnostmi či nedostatečnými zkušenostmi a znalostmi (včetně dětí). Takové osoby smějí přístroj používat pouze pod dohledem nebo po obdržení instrukce o použití přístroje od osoby, která je odpovědná za jejich bezpečnost. Děti musejí být pod dohledem, aby se zajistilo, že si s přístrojem nebudou hrát.
- Jen proevropské trhy:  
Tento přístroj smějí používat děti od 14 let a osoby se sníženými fyzickými, senzorickými nebo mentálními schopnostmi nebo s nedostatkem zkušeností a/nebo znalostí pouze pod dozorem, nebo po poučení o bezpečném použití přístroje, a poté, co porozuměly nebezpečí, která z jeho použití plynou. Nenechávejte děti, aby si s přístrojem hrály. Čištění a uživatelskou údržbu nesmějí provádět děti bez dozoru.
- Přístroj odkládejte mimo dosah zvířat, a tak aby byl chráněn před povětrnostními vlivy.

#### Nebezpečí



**Nebezpečí! Zasažení elektrickým proudem z důvodu poškození přístroje/síťového kabelu.**

- ▶ Přístroj rovněž nepoužívejte, pokud řádně nefunguje, je poškozen nebo pokud spadl do vody. Aby se zabránilo vzniku nebezpečí, smějí být opravy prováděny pouze autorizovaným servisním centrem nebo

odbornými pracovníky se vzděláním v oblasti elektrotechniky za použití originálních náhradních dílů.

- ▶ Příklad nikdy nepoužívejte s poškozeným přívodním kabelem, respektive síťovým zdrojem se zástrčkou. Aby se zabránilo vzniku nebezpečí, smějí být poškozené přívodní kabely, příp. síťové zdroje se zástrčkou vyměněny pouze autorizovaným servisním centrem nebo odborným pracovníkem se vzděláním v oblasti elektrotechniky za použití originálních náhradních dílů.



### Nebezpečí! Zasažení elektrickým proudem z důvodu vniklé kapaliny.

- ▶ Nepoužívejte přístroj v blízkosti vany na koupání, sprchy nebo jiných nádob obsahujících vodu. Rovněž nepoužívejte přístroj na místech s vysokou vlhkostí vzduchu. Po každém použití vytáhněte zástrčku, protože blízkost vody představuje nebezpečí, i když je přístroj vypnutý.
- ▶ Elektrické přístroje vždy odkládejte, resp. uchovávejte tak, aby nemohly spadnout do vody (například do umyvadla). Chraňte přístroj před vodou a jinými tekutinami.
- ▶ V žádném případě se nedotýkejte elektrického přístroje, který spadl do vody, ani se nedotýkejte vody. Ihned vytáhněte síťovou zástrčku.
- ▶ Nechte přístroj zkontrolovat v servisním centru před opětovným uvedením do provozu.
- ▶ Přístroj používejte a skladujte pouze v suchých místnostech.
- ▶ Doporučujeme použití dalších bezpečnostních opatření, jako je instalovaná certifikovaná ochrana proti chybovému proudu (RCD) se spouštěcím proudem max. 30 mA v elektrickém obvodu. Zeptejte se na radu svého elektroinstalátora.



### Nebezpečí výbuchu!

- ▶ Nikdy nepoužívejte přístroj v prostředích s vysokou koncentrací aerosolů (sprejů) nebo v prostředích, kde se uvolňuje kyslík.



### Nebezpečí! Hořlavé!

- ▶ Na přístroj nikdy nestříkejte výrobky označené jako hořlavé aerosoly (spreje).



### Varování! Úrazy způsobené přehřátými stříhacími bloky

- ▶ Stříhací blok se může při dlouhotrvajícím používání přístroje zahřívát. Přerušujte pravidelně používání přístroje, aby se mohla stříhací hlavice ochladit.



### Varování! Nebezpečí úrazu následkem nesprávné manipulace.

- ▶ Nikdy nepoužívejte přístroj, pokud je stříhací blok poškozený.
- ▶ Před odložením přístroje vždy vypněte, následkem vibrací může dojít k pádu přístroje.



### Pozor! Nebezpečí poškození následkem nesprávné manipulace.

- ▶ Příklad použijte pouze na napětí uvedené na typovém štítku.
- ▶ Používejte pouze výrobcem doporučené příslušenství.
- ▶ Do otvorů v přístroji nikdy nestrkejte nebo nenechte do nich zapadnout jakékoliv předměty.
- ▶ Příklad nenoste za přívodní kabel a pro odpojení od sítě zatáhněte vždy za zástrčku a nikoli za kabel nebo za přístroj.
- ▶ Přívodní kabel a přístroj chraňte před horkými povrchy.
- ▶ Příklad neskladujte se zkrouceným nebo zalomeným přívodním kabelem.

## Popis výrobku

### Označení součástí (obr. 1)

- A Stříhací blok
- B Odblokovací tlačítko pro stříhací blok
- C Tlačítko pro zapnutí/vypnutí
- D Závěsný kroužek
- E Přívodní kabel
- F Čisticí kartáček\*
- G Olej na stříhací blok\*
- H Napájecí zdroj se zástrčkou
- I Konektorový nástavec (varianta podle dané země)

**bez obrázku:** Hřebenové nástavce\*

\* Volitelné příslušenství se může lišit podle daného modelu.

## Technické údaje

### Ruční přístroj

Pohon:	Motor 12 V DC
Rozměry (D x Š x H)	196 x 54 x 48 mm
Hmotnost:	cca 360 g (bez kabelu)
Hladina emise akustického tlaku:	max. 63 dB(A) @ 25 cm
Vibrace:	< 2,5 m/s <sup>2</sup>

### Napájecí zdroj se zástrčkou

Výrobce:	E-Tek Electronics Manufacturing Ltd. No. 5, Jingye Road, Yanchuan, Songgang Town, Baoan District, Shenzhen, Guangdong, China
Typ:	Adaptér 9050A-1
Model:	ZD024B120200
Vstupní napětí:	100 – 240 V
Vstupní frekvence:	50/60 Hz
Výstupní napětí:	12,0 V
Výstupní proud:	2,0 A
Výstupní výkon:	24 W
Průměrná účinnost v provozu:	86,2 %
Účinnost při nízkém zatížení (10 %):	76,2 %
Příkon ve stavu bez zátěže:	0,075 W

Volitelně:	
Výrobce:	Gold Mark (China) Limited Unit 1706, 17/F., Vanta Industrial Centre, 21-33 Tai Lin Pai Road, Kwai Chung, N.T. Hong Kong
Typ:	Adaptér 9050A-1 (VI)
Vstupní napětí:	100 – 240 V
Vstupní frekvence:	50/60 Hz
Výstupní napětí:	12,0 V
Výstupní proud:	1,2 A
Výstupní výkon:	14,4 W
Průměrná účinnost v provozu:	84,28 %
Účinnost při nízkém zátížení (10 %):	74,28 %
Příkon ve stavu bez zátěže:	0,075 W

### Provozní podmínky

Prostředí: 0°C – +40°C

Přístroj je izolován a odrušen. Splňuje požadavky směrnice EU týkající se elektromagnetické kompatibility 2014/30/EU a směrnici o strojních zařízeních 2006/42/ES.

### Provoz

#### Příprava

**i** Uchovejte obalový materiál pro případ pozdější bezpečného skladování nebo přepravy.

- ▶ Zkontrolujte úplnost dodávky.
- ▶ Zkontrolujte všechny součásti, zda nedošlo během přepravy k jejich poškození.

**i** Mějte prosím na paměti, že u všech našich výrobků provádíme kontrolu kvality. V důsledku toho se mohou na stříhacím bloku, nebo na zastříhovači vlasů nacházet malé syntetické vlásky. Ujistujeme Vás však, že Vás zastříhovač a Váš stříhací blok jsou nepoužití!

### Bezpečnost

**!** **Pozor! Poškození následkem použití nesprávného zdroje napětí.**

- ▶ Přístroj používejte pouze na napětí uvedené na typovém štítku.

#### Provoz/napájení ze sítě

1. Zapojte napájecí zdroj do zásuvky (obr. 2).
2. Tlačítkem pro zapnutí/vypnutí přístroj zapněte (obr. 3 ⊕) a po použití jej vypněte (obr. 3 ⊖).

**i** Přístroj má dva rychlostní stupně. Můžete je vybrat tlačítkem k zapnutí a vypnutí.  
Stupeň 1 = nízká rychlost  
Stupeň 2 = vysoká rychlost

### Obsluha

#### Stříhání hřebenovitými nástavci

Přístroj můžete také používat s hřebenovitými nástavci. Nástrčnými hřebeny můžete rozšířit rozsah délky sestřihů.

#### Nasazení/sejmutí hřebenového nástavce

1. Hřebenovitý nástavec nasadíte na spodní okraj stříhacího bloku (obr. 4 ⊕) a přetáhněte jej přes řeznou hranu stříhacího hřebenu, až hřebenovitý nástavec zaskočí (obr. 4 ⊖).
2. Hřebenovitý nástavec přetáhněte ve směru k řezné hraně stříhacího hřebenu (obr. 5) a sejmete ze stříhacího bloku hřebenovitý nástavec.

### Údržba



**Varování! Nebezpečí úrazu a poškození následkem nesprávné manipulace.**

- ▶ Před zahájením všech čistících a údržbových prací přístroj vypněte a odpojte ho od napájení.

#### Čištění a péče



**Pozor! Zasažení elektrickým proudem z důvodu vniklé kapaliny.**

- ▶ Nenamáčejte přístroj do vody!
- ▶ Zabraňte vniknutí kapaliny dovnitř přístroje.



**Pozor! Poškození agresivními chemikáliemi.**

- Agresivní chemikálie mohou poškodit přístroj a příslušenství.
- ▶ Nepoužívejte žádná rozpouštědla ani čisticí písky.
- ▶ Používejte pouze výrobce doporučené čisticí prostředky a olej na stříhací blok.



- Součásti příslušenství můžete koupit online nebo u našich obchodníků.
- Náhradní díly a olej na stříhací blok můžete nakoupit v našich servisních centrech.

- ▶ Pokud je nasazen hřebenovitý nástavec (obr. 5), sejmete jej a vyklepote stříhací blok z krytu (obr. 6), viz výměnu stříhacího bloku.
- ▶ Čisticím kartáčkem odstraňte zbytky vlasů z otvoru krytu a ze stříhacího nástavce (obr. 8).



**Pozor! Nebezpečí poškození následkem nesprávné manipulace.**

- ▶ Stříhací blok nesmí být nasroubován!
- ▶ Stříhací nůž nesmí být zcela vysunutý!

- ▶ Posuňte stříhací nůž stranou (obr. 8 ⊕) a čisticím kartáčkem očistěte stříhací nůž a stříhací hřeben od vlasů. Po vyčištění zasuňte stříhací nůž opět zpět do výchozí polohy (obr. 8 ⊖). Stříhací nůž musíte umístit na střed stříhacího hřebenu.
- ▶ Stříhací blok namažte olejem na stříhací blok (obr. 9).



- ▶ Pro dobrý a dlouhodobý stříhací výkon je důležité stříhací blok pravidelně čistit a olejovat.

- ▶ Stříhací blok olejujte **každých 15 minut** kápnutím vždy jedné kapky oleje na vyznačené plochy (obr. 9).
- ▶ Pokud po delším používání i přes pravidelné čištění a olejeování stříhací výkon klesne, měli byste stříhací blok vyměnit.

- ▶ Nasadte znovu stříhací blok a opět jej přiklopte (obr. 7 ©), viz výměnu stříhacího bloku.
- ▶ Po naolejení přístroj asi na 10 sekund zapněte, aby se vytvořil stejnoměrný olejový film.
- ▶ Přístroj otírejte jen měkkým, případně lehce navlhčeným hadříkem.

### Výměna stříhacího bloku

1. Vypněte přístroj tlačítkem pro zapnutí/vypnutí (obr. 3 ©).
2. Stiskněte odblokovací tlačítko (obr. 6 ©) ve směru ke stříhacímu bloku a stříhací blok vyklopte z pouzdra (obr. 6 ©).
3. Sejměte stříhací blok z držáku (obr. 6 ©).
4. Na držák nasadte nový stříhací blok (obr. 7 ©).
5. Zapněte přístroj (obr. 3 ©), poté vmáčkněte stříhací nástavec do přístroje, dokud slyšitelně nezaskočí a nezačne se pohybovat nůž (obr. 7 ©).

### Odstranění problémů

#### Stříhací blok stříhá špatně nebo vlasy trhá

Příčina: Stříhací blok je znečištěný nebo opotřebený.

- ▶ Stříhací blok vyčistěte a namažte olejem. Pokud by se s tím problém nevyřešil, vyměňte stříhací nástavec.

#### Poranění pokožky

Příčina: Příliš silný tlak na pokožku.

- ▶ Snižte tlak při stříhání blízko pokožky.

Příčina: Úhel řezu je příliš strmý.

- ▶ Strojek nasadte naplocho.

Příčina: Poškozený stříhací blok.

- ▶ Zkontrolujte, zda se při používání nepoškodily hroty zubů a také vyměňte stříhací blok.

#### Přístroj nefunguje

Příčina: Vadné napájení.

- ▶ Zkontrolujte, zda je kontakt mezi napájecím zdrojem a zásuvkou správný.
- ▶ Zkontrolujte, zda nedošlo k případnému poškození přívodního kabelu.

#### Přístroj snižuje rychlost

Příčina: Stříhací blok se pohybuje ztuha.

- ▶ Stříhací blok vyčistěte a namažte olejem. Jestliže problém přetrvává, vyměňte stříhací blok.

#### Stříhací blok nelze nasadit

Příčina: Držák stříhacího bloku je zaklapnutý.

- ▶ Vyklopte držák plochým šroubovákem z kryty.

Pokud nedokážete problém odstranit podle těchto pokynů, obraťte se na naše servisní středisko. V žádném případě se nepokoušejte opravit přístroj sami!

### Likvidace odpadu



#### Opatrně! Poškození životního prostředí při nesprávné likvidaci.

- ▶ Řádná likvidace slouží k ochraně životního prostředí a brání možným škodlivým účinkům na člověka a životní prostředí.

Při likvidaci dodržujte příslušné legislativní předpisy.

#### Informace o likvidaci elektrických a elektronických přístrojů v Evropské unii:



V rámci Evropské unie se likvidace přístrojů s elektrickým pohonem řídí národními ustanoveními, která jsou založena na směrnici EU 2012/19/EU o použitých elektronických přístrojích (WEEE). Podle tohoto ustanovení nesmíte přístroj likvidovat spolu s komunálním nebo domovním odpadem. Přístroj zdarma odevzdejte do komunální sběrný odpadu nebo do sběrného dvora. Balení produktu se skládá z recyklovatelných materiálů. Likvidujte je ekologicky a recyklujte je.

## Návod na obsluhu (preklad) Strihača na zvieraciu sršť typ 1251 / 1264

### Všeobecné pokyny pre používateľa

#### Informácie o používaní návodu na obsluhu

- ▶ Pred prvým uvedením prístroja do prevádzky je nutné prečítať si celý návod na obsluhu a porozumieť jeho obsahu.
- ▶ Návod na obsluhu vnímajte ako súčasť výrobku a dobre ho uschovajte na dostupnom mieste.
- ▶ Tento návod na obsluhu môžete vyžiadať z našich servisných stredísk, aj ako PDF súbor. ES-vyhlásenie o zhode môžete z našich servisných stredísk vyžiadať aj v ďalších úradných jazykoch EÚ.
- ▶ Pri postúpení tohto prístroja tretím osobám odovzdajte aj tento návod na obsluhu.

#### Vysvetlenie symbolov

Na prístroji, príp. na zdroji napájania sa používajú tieto symboly:



Symbol stupňa ochrany II.



Označenie zhody CE.



Označenie zhody UKCA pre britský trh.



Označenie zhody EAC pre oblasť Eurázijskej hospodárskej únie.



Označenie zhody WEEE o zákaze likvidácie elektrických a elektronických prístrojov v odpade z domácností.

V našich návodoch na obsluhu sa používajú nasledujúce symboly a výstražné slová:



#### NEBEZPEČENSTVO

Nebezpečenstvo v dôsledku úrazu elektrickým prúdom, pri ktorom môže dôjsť k ťažkému zraneniu alebo usmrteniu.



#### NEBEZPEČENSTVO

Nebezpečenstvo výbuchu s následkom ťažkého zranenia alebo smrti.



#### NEBEZPEČENSTVO

Nebezpečenstvo v dôsledku používania zápalných látok. Ako následok vznik požiaru, možné telesné poranenie alebo smrť.



#### VÝSTRAHA

Výstraha pred možným ublížením na zdraví alebo zdravotným rizikom.



#### POZOR

Upozornenie na nebezpečenstvo vecných škôd.



Upozornenie na užitočné informácie a tipy.

- ▶ Poukazuje na výzvu na konanie.

1. Vykonajte nasledujúce úkony v opísanom poradí.
- 2.
- 3.

### Všeobecné bezpečnostné upozornenia



**Prečítajte si a dodržiavajte všetky bezpečnostné pokyny a uschovajte ich!**

#### Použitie v súlade s určením

- Strojičky na strihanie srsti zvierat používajte výlučne na strihanie zvieracej srsti a kožušiny.
- Tento prístroj je skonštruovaný na používanie v priemyselnej oblasti.

#### Požiadavky na používateľa

- Pred prvým uvedením do prevádzky si prečítajte celý návod na obsluhu a oboznámte sa s prístrojom.
- Tento prístroj nie je určený na používanie osobami (vrátane detí) so zníženými telesnými, senzoricými alebo duševnými schopnosťami alebo nedostatkom skúseností a vedomostí, jedine ak bude na ne dohliadať osoba, ktorá je zodpovedná za bezpečnosť, alebo ak od nej dostali pokyny týkajúce sa používania prístroja. Na deti by sa malo dohliadať, aby sa zabezpečilo, že sa nehrajú s prístrojom.
- Len pre európske trhy:  
Tento prístroj môžu používať deti staršie ako 14 rokov, ako aj osoby so zníženými telesnými, senzoricými alebo duševnými schopnosťami alebo nedostatkom skúseností a/alebo vedomostí len v tom prípade, ak bude na ne dohliadať iná osoba, alebo ak od nej dostali pokyny týkajúce sa bezpečného používania prístroja a porozumeli nebezpečenstvám vyplývajúcim z používania tohto prístroja. Deti sa nesmú hrať s prístrojom. Deti nesmú vykonávať čistenie a používateľskú údržbu, len pod dohľadom inej osoby.
- Prístroj uchovávajte mimo dosahu zvierat a pred vplyvmi počasia.

## Ohrozenia

**Nebezpečenstvo! Zásah elektrickým prúdom v dôsledku poškodení na prístroji/sieťovom kábli.**

- ▶ Nepoužívajte prístroj, ak nefunguje riadne, ak je poškodený, alebo ak spadol do vody. Na zabránenie ohrozeniam smie opravy vykonávať výlučne autorizované servisné centrum alebo elektrotechnicky vyskolený odborník za použitia originálnych náhradných dielov.
- ▶ Nikdy nepoužívajte prístroj s poškodeným elektrickým káblom resp. sieťovým adaptérom. Na zabránenie ohrozeniam smie poškodený elektrický kábel, príp. zástrčkové sieťové časti vymieňať výlučne autorizované servisné centrum alebo elektrotechnicky vyskolený odborník za použitia originálnych náhradných dielov.

**Nebezpečenstvo! Zásah elektrickým prúdom v dôsledku vniknutej kvapaliny.**

- ▶ Nepoužívajte prístroj v blízkosti vaní, sprch alebo iných nádob, ktoré sú naplnené vodou. Takisto ho nepoužívajte na miestach s vysokou vlhkosťou vzduchu. Po každom použití vytiahnite sieťovú zástrčku, pretože blízkosť vody predstavuje nebezpečenstvo aj pri vypnutom prístroji.
- ▶ Elektrické prístroje vždy odložte resp. uschovajte tak, aby nemohli spadnúť do vody (napr. do umývadla). Prístroj držte mimo dosahu vody a iných kvapalín.
- ▶ V žiadnom prípade sa nedotýkajte elektrického prístroja, ktorý spadol do vody, ani sa ho nedotýkajte z vody. Okamžite vytiahnite sieťovú zástrčku.
- ▶ Pred opätovným uvedením do prevádzky nechajte prístroj skontrolovať v servisnom stredisku.
- ▶ Prístroj používajte a uschovávajte iba v suchých priestoroch.
- ▶ Ako prídavné bezpečnostné opatrenie sa odporúča zabudovanie odskúšaného ochranného zariadenia proti chybnému prúdu (RCD) s dimenzačným spúšťacím prúdom nie viac ako 30 mA v prúdovom obvode. Poradte sa s vašim elektroinštalatérom.

**Nebezpečenstvo výbuchu!**

- ▶ Prístroj nepoužívajte nikdy v prostrediach, v ktorých sa nachádza vysoká koncentrácia aerosolových (sprejových) produktov alebo v ktorých sa uvoľňuje kyslík.

**Nebezpečenstvo! Zápalné!**

- ▶ Prístroj nikdy nestriekajte s aerosolovými (sprejovými) produktmi označenými ako zápalné.

**Výstraha! Zranenia v dôsledku prehriatych strihacích blokov.**

- ▶ Dlhotrvajúcim používaním prístroja sa môže strihací blok zohriať. Používanie pravidelne prerušujte, aby ste dali vychladiť strihací blok.

**Výstraha! Zranenia v dôsledku neodbornej manipulácie.**

- ▶ Nikdy nepoužívajte prístroj s poškodeným strihacím blokom.
- ▶ Vypnite prístroj vždy pred jeho odložením, pretože prístroj môže spadnúť v dôsledku vibrácií.

**Pozor! Poškodenie v dôsledku neodbornej manipulácie.**

- ▶ Prístroj používajte výlučne s napätím uvedeným na typovom štítku.
- ▶ Používajte výlučne výrobcom odporúčané príslušenstvo.
- ▶ Nikdy nestrkajte ani nenechajte spadnúť predmety do otvorov prístroja.
- ▶ Prístroj nenoste za elektrický kábel a na odpojenie od elektrickej siete ťahajte vždy za zástrčku a nie za kábel alebo prístroj.
- ▶ Elektrický kábel a prístroj držte mimo dosahu horúcich plôch.
- ▶ Prístroj neuschovávajte s pretočeným alebo prelomeným elektrickým káblom.

## Opis výrobku

## Názvy dielov (obr. 1)

- A Strihací blok
- B Odblokovací gombík pre strihací blok
- C Zapínač/vypínač
- D Závesný krúžok
- E Elektrický kábel
- F Čistiaca kefka\*
- G Olej pre strihací blok\*
- H Zdroj napájania
- I Nástavec na zástrčku (podľa variantu krajiny)

**bez obrázka:** Hrebeňové nadstavce\*

\* Voliteľné príslušenstvo sa môže líšiť v závislosti od modelu.

## Technické údaje

## Ručný prístroj

Pohon:	Motor 12 V DC
Rozmery (D x Š x V):	196 x 54 x 48 mm
Hmotnosť	cca 360 g (bez káblu)
Emisná hladina akustického tlaku:	max. 63 dB(A) @ 25 cm
Vibrácie:	< 2,5 m/s <sup>2</sup>

## Zdroj napájania

Výrobca:	E-Tek Electronics Manufacturing Ltd. No. 5, Jingye Road, Yanchuan, Songgang Town, Baoan District, Shenzhen, Guangdong, China
Typ:	Adaptér 9050A-1
Model:	ZD024B120200
Vstupné napätie:	100 – 240 V
Frekvencia vstupného striedavého prúdu:	50/60 Hz



Výstupné napätie:	12,0 V
Výstupný prúd:	2,0 A
Výstupný výkon:	24 W
Priemerná účinnosť v aktívnom režime:	86,2 %
Účinnosť pri nízkej záťaži (10 %):	76,2 %
Spotreba energie v stave bez záťaže:	0,075 W

Alternatívne:  
 Výrobca: Gold Mark (China) Limited  
 Unit 1706, 17/F., Vanta Industrial Centre, 21-33 Tai Lin Pai Road, Kwai Chung, N.T. Hong Kong  
 Typ: Adaptér 9050A-1 (VI)

Vstupné napätie:	100 – 240 V
Frekvencia vstupného striedavého prúdu:	50/60 Hz
Výstupné napätie:	12,0 V
Výstupný prúd:	1,2 A
Výstupný výkon:	14,4 W
Priemerná účinnosť v aktívnom režime:	84,28 %
Účinnosť pri nízkej záťaži (10 %):	74,28 %
Spotreba energie v stave bez záťaže:	0,075 W

#### Prevádzkové podmienky

Okolie: 0°C – +40°C

Prístroj je ochranné izolovaný a odrušený. Splňa požiadavky EÚ smernice 2014/30/EÚ o elektromagnetickej kompatibilitate a smernice 2006/42/ES o strojových zariadeniach.

#### Prevádzka

##### Príprava

-  Uschovajte obalový materiál na neskoršie bezpečné uskladnenie alebo prepravu.

- ▶ Skontrolujte úplnosť rozsahu dodávky.
- ▶ Skontrolujte všetky diely na prípadné poškodenie pri preprave.

-  Majte na pamäti, že na všetkých našich výrobkoch robíme kontrolu kvality. Na základe tohto postupu sa môžu na strihacej násade alebo strojčeku na strihanie vlasov nachádzať malé syntetické chlípky. Ubezpečujeme vás však, že váš strojček na strihanie vlasov a vaša strihacia násada sú nepoužiteľ!



##### Bezpečnosť



#### Pozor! Poškodenie v dôsledku nesprávneho napätového napájania.

- ▶ Prístroj používajte výlučne s napätím uvedeným na typovom štítku.

#### Sieťová prevádzka

1. Zasuňte sieťový adaptér do zásuvky (obr. 2).
2. Zapnite prístroj pomocou zapínača/vypínača (obr. 3 ) a po použití ho vypnite (obr. 3 ).





Prístroj má dva rýchlostné stupne. Tie je možné voliť pomocou zapínača/vypínača.  
 Stupeň 1 = pomalá rýchlosť  
 Stupeň 2 = vysoká rýchlosť

#### Obsluha

##### Strihanie s hrebeňovými nadstavcami

Prístroj sa môže prevádzkovať aj s hrebeňovými nadstavcami. S hrebeňovými nadstavcami môžete rozšíriť rozsah dĺžky strihania.

##### Nasadenie/odobratie hrebeňového nadstavca

1. Nasadte hrebeňový nadstavec na spodnej hrane strihacieho bloku (obr. 4 ) a posúvajte ho cez strihaciu hranu strihacieho hrebeňa, až kým hrebeňový nadstavec nezaskočí (obr. 4 ).
2. Potiahnite hrebeňový nadstavec v smere strihacej hrany strihacieho hrebeňa (obr. 5) a odoberte nasúvací hrebeň zo strihacieho bloku.

#### Údržba



#### Výstraha! Poranenia a vecné škody v dôsledku neodbornej manipulácie.

- ▶ Pred začatím všetkých čistiacich a údržbových prác prístroj vypnite a odpojte ho od napájania.

#### Čistenie a starostlivosť



#### Nebezpečenstvo! Úraz elektrickým prúdom vniknutím kvapaliny.

- ▶ Prístroj neponárajte do vody!
- ▶ Do vnútra prístroja nenechajte vniknúť žiadne kvapaliny.



#### Pozor! Poškodenie agresívnymi chemikáliami.

- Agresívne chemikálie môžu poškodiť prístroj a príslušenstvo.
- ▶ Nepoužívajte žiadne rozpúšťadlá alebo abrazívne čistiace prostriedky.
- ▶ Používajte výlučne výrobcom odporúčané čistiace prostriedky a olej na strihaciu násadu.



- Príslušenstvo si môžete zakúpiť online cez našich obchodníkov.
- Náhradné diely a olej na strihaciu násadu si môžete zakúpiť cez naše servisné stredisko.

- ▶ Odoberte prípadne nasadený hrebeňový nadstavec (obr. 5) a vyklapte strihaciu násadu z telesa (obr. 6), pozri výmena strihacej násady.
- ▶ Pomocou čistiacej kefy odstráňte zvyšky vlasov z otvoru telesa a strihacej násady (obr. 8).

**Pozor! Poškodenie v dôsledku nesprávnej manipulácie.**

- Strihacia násada sa nesmie naskrutkovať!
- Strihací nôž sa nesmie celkom vysunúť!

- Posuňte strihací nôž nabok (obr. 8 ⊕) a čistiacou kefkou vyčistíte strihací nôž a strihací hrebeň od ostríhaných vlasov. Po čistení zasuňte strihací nôž znova späť do východiskovej polohy (obr. 8 ⊕). Strihací nôž by mal byť zarovnaný do stredu k strihaciemu hrebeňu.
- Strihaciu násadu naolejujte olejom na strihaciu násadu (obr. 9).



- Pre dobrý a dlho trvajúci strihací výkon je dôležité strihaciu násadu pravidelne čistiť a olejovať.
- Strihaciu násadu naolejujte na označených plochách (obr. 9) **každých 15 minút** jednu kvapku oleja.
- Ak po dlhšej dobe používania aj napriek pravidelnejmu čisteniu a olejovaniu poklesne výkon strihania, mala by sa strihacia násada vymeniť.

- Nasadte znova strihaciu násadu a zaklopte ju znova (obr. 7 ⊕), pozri Výmena strihacej násady.
- Po naolejovaní prístroj na cca 10 sekúnd zapnite, aby sa zabezpečilo rovnomerné rozdelenie olejového filmu.
- Prístroj utierajte iba mäkkou, prípadne mierne navlhčenou handrou.

**Výmena strihacej násady**

1. Vypnite spotrebič pomocou zapínača/vypínača (obr. 3 ⊕).
2. Zatláčajte odbokovaciu tlačidlo (obr. 6 ⊕) v smere strihacej násady a vyklepte strihaciu násadu smerom von (obr. 6 ⊕).
3. Strihací blok vyberte z držiaka (obr. 6 ⊕).
4. Novú strihaciu násadu nasadte na držiak (obr. 7 ⊕).
5. Prístroj zapnite (obr. 3 ⊕), následne zatláčajte strihaciu násadu proti ručnému prístroju, až počutelte zaskočí a pohne sa nôž (obr. 7 ⊕).

**Odstraňovanie porúch****Strihací blok strihá zle alebo šklbe**

Príčina: Strihací blok je znečistený alebo opotrebovaný.

- Vyčistíte a naolejujte strihací blok. Ak by sa problém odstránil, vymeňte strihací blok.

**Poranenie pokožky**

Príčina: Príliš silný tlak na pokožku.

- Znížte prítlak pri strihaní v blízkosti pokožky.

Príčina: Príliš strmý uhol strihania.

- Nasadte prístroj viac naplocho.

Príčina: Poškodený strihací blok.

- Skontrolujte, či používaním nedošlo k poškodeniu hrotov zubov a v prípade potreby vymeňte strihací blok.

**Prístroj nebeží**

Príčina: Chybné napájanie.

- Skontrolujte bezchybný kontakt medzi sieťovým adaptérom a zásuvkou.
- Skontrolujte elektrický kábel na prípadné poškodenia.

**Prístroj znižuje rýchlosť**

Príčina: Strihacia násada sa ťažko pohybuje.

- Vyčistíte a naolejujte strihaciu násadu. Ak problém naďalej pretrváva, vymeňte strihaciu násadu.

**Strihacia násada sa nedá nasadiť**

Príčina: Držiak strihacej násady je sklopený.

- Pomocou plochého skrutkovača vyklepte držiak z telesa.

Ak pomocou týchto pokynov nemôžete odstrániť problém, obráťte sa na naše servisné stredisko. V žiadnom prípade sa nepokúšajte prístroj opravovať sami!

**Likvidácia****Pozor! Poškodenie životného prostredia pri nesprávnej likvidácii.**

- Riadna likvidácia slúži ochrane životného prostredia a zabraňuje možným škodlivým účinkom na človeka a životné prostredie.

V prípade likvidácie prístroja dodržiavajte príslušné zákonné predpisy.

**Informácie o likvidácii elektrických a elektronických prístrojov v Európskej únii:**

V rámci Európskej únie je likvidácia elektricky poháňaných prístrojov predpísaná národnými ustanoveniami, ktoré sú založené na EÚ smernici 2012/19/EÚ o odpade z elektrických a elektronických zariadení (OEEZ). Prístroj sa nesmie zlikvidovať do komunálneho alebo domového odpadu. Prístroj prevezmú bezplatne komunálne zberné miesta resp. zberne druhotných surovín. Obal výrobku pozostáva z recyklovateľných materiálov. Zlikvidujte ho odborne a odovzdajte ho na recykláciu.

## Upute za uporabu (prijevod) Aparat za šišanje krzna, tip 1251 / 1264

### Opće napomene za korisnike

#### Informacije o primjeni uputa za uporabu

- ▶ Ove upute za uporabu moraju se u potpunosti pročitati i razumjeti prije prvog uključivanja aparata.
- ▶ Upute za uporabu su dio proizvoda i treba ih čuvati na sigurnom i dostupnom mjestu.
- ▶ Od naših servisnih centara možete zatražiti ove upute i u PDF formi. EZ izjava o sukladnosti može se od naših servisnih centara dobiti i na drugim službenim jezicima EU.
- ▶ Ako prosljeđujete aparat drugima, priložite i ove upute.

#### Tumačenje simbola

Na uređaju odnosno jedinici za napajanje nalaze se sljedeći simboli:



Simbol razreda zaštite II.



Oznaka sukladnosti CE.



Oznaka sukladnosti UKCA za britansko tržište.



Oznaka sukladnosti EAC za teritoriju Euroazijske ekonomske unije.



Oznaka WEEE koja ukazuje na zabranu odlaganja električnih i elektroničkih uređaja u komunalni otpad.

U našim uputama za uporabu nalaze se sljedeći simboli i oznake opasnosti:



#### OPASNOST

Opasnost od strujnog udara uz mogućnost nanošenja teških do smrtonosnih tjelesnih ozljeda.



#### OPASNOST

Opasnost od eksplozije uz mogućnost nanošenja teških do smrtonosnih tjelesnih ozljeda.



#### OPASNOST

Opasnost prilikom primjene zapaljivih tvari. U slučaju požara postoji mogućnost nanošenja teških do smrtonosnih tjelesnih ozljeda.



#### UPOZORENJE

Upozorenje na opasnost od nanošenja tjelesnih ozljeda ili narušavanja zdravlja.



#### OPREZ

Upućivanje na opasnost od nanošenja materijalne štete.



Upućivanje na korisne informacije i savjete.

- ▶ Ukazivanje na zahvate koje treba obaviti.
1. Navedene postupke izvršite propisanim redoslijedom.
  - 2.
  - 3.

### Opće sigurnosne upute



**Pročitajte i sačuvajte ove upute!**

#### Namjenska uporaba

- Aparati za šišanje krzna namijenjeni su isključivo skraćivanju životinjskih vlasi i krzna.
- Ovaj uređaj je predviđen za profesionalnu primjenu.

#### Kriteriji koje mora ispunjavati korisnik

- Prije prve primjene treba pročitati kompletne upute za uporabu i upoznati se s aparatom.
- Ovaj uređaj nije namijenjen za upotrebu od strane osoba (uključujući i djecu) s ograničenim tjelesnim, osjetilnim ili psihičkim sposobnostima, odnosno osoba s nedostatnim iskustvom i/ili znanjem, osim ako ih ne nadzire osoba nadležna za njihovu sigurnost ili ih je ta osoba uputila u rukovanje uređajem. Nadzirite djecu kako biste bili sigurni da se ne igraju uređajem.
- Samo za tržišta unutar Europske unije:  
Djeca starija od 14 godina, osobe sa smanjenim tjelesnim, osjetilnim ili mentalnim sposobnostima kao i one s nedostatnim iskustvom i znanjem smiju rukovati ovim aparatom samo uz nadzor ili nakon upućivanja u njegovu sigurnu upotrebu i možebitne povezane opasnosti. Djeca se ne smiju igrati uređajem. Djeca ne smiju čistiti i održavati uređaj bez nadzora odraslih.
- Uređaj treba držati izvan dohvata životinja i zaštititi od vremenskih utjecaja.

#### Opasnosti



**Opasnost! Strujni udar uslijed oštećenja aparata i/ili strujnog kabela.**

- ▶ Nemojte koristiti uređaj ako ne radi propisno, ako je oštećen ili nakon što je pao u vodu. Kako biste eventualne opasnosti sveli na najmanju moguću mjeru, popravke prepustite isključivo ovlaštenom servisnom centru ili stručnom električaru uz primjenu originalnih rezervnih dijelova.
- ▶ Nipošto nemojte koristiti uređaj s oštećenim strujnim kablom odnosno oštećenom jedinicom za

napajanje. Kako biste eventualne opasnosti sveli na najmanju moguću mjeru, zamjenu oštećenih strujnih kabela i jedinica za napajanje prepustite isključivo ovlaštenom servisnom centru ili stručnom električaru uz primjenu originalnih rezervnih dijelova.



### Opasnost! Opasnost od strujnog udara u slučaju prodiranja tekućine u uređaj.

- ▶ Uređaj se ne smije koristiti u blizini običnih i tuš kada kao i drugih spremnika s vodom. Također je zabranjena primjena u okruženjima s velikom vlažnosti zraka. Nakon svake primjene izvucite strujni utikač, jer blizina vode predstavlja opasnost i kad je uređaj isključen.
- ▶ Električne uređaje uvijek ostavljajte odnosno spreimate tako da ne mogu pasti u vodu (npr. u umivaonik). Čuvajte uređaj dalje od vode i drugih tekućina.
- ▶ Elektrouređaj koji je pao u vodu nipošto ne pokušavajte rukama izvaditi van. Smjesta izvucite strujni utikač.
- ▶ Prije ponovnog uključivanja predajte ga nekom od servisnih centara radi provjere.
- ▶ Uređaj čuvajte i koristite samo u suhim prostorijama.
- ▶ Kao dodatnu preventivnu mjeru preporučujemo da u strujni krug ugradite odobrenu zaštitnu sklopku (RCD) s naznačenom strujom greške od najviše 30 mA. Potražite savjet od stručnog elektroinstalatera.



### Opasnost od eksplozije!

- ▶ Nikad ne koristite uređaj na mjestima s visokom koncentracijom aerosola odnosno sprejeva ili na kojima dolazi do oslobađanja kisika.



### Opasnost! Zapaljivo!

- ▶ Nikad ne koristite uređaj istovremeno prskajući aerosole odnosno sprejeve koji su označeni kao zapaljivi.



### Upozorenje! Opasnost od ozljeđivanja pregrijanim oštricama.

- ▶ Nakon dugotrajnog rada uređaja oštrice se mogu zagrijati. Povremeno isključujte uređaj kako bi se oštrice ohladile.



### Upozorenje! Opasnost od ozljeđivanja uslijed nestručnog rukovanja.

- ▶ Nipošto nemojte koristiti uređaj s oštećenim oštricama.
- ▶ Prije odlaganja uvijek isključite uređaj, budući da zbog vibriranja može pasti.



### Oprez! Opasnost od oštećenja uslijed nestručnog rukovanja.

- ▶ Uređaj smije raditi samo na naponu koji je naznačen na natpisnoj pločici.
- ▶ Koristite isključivo onaj pribor kojeg preporučuje proizvođač.

- ▶ U otvore uređaja nemojte gurati nikakve predmete i ne dopustite da u njih nešto upadne.
- ▶ Nemojte nositi uređaj držeći ga za struji kabel, a pri odvajanju s električne mreže obavezno ga primite za utikač, a ne za kabel ili sam uređaj.
- ▶ Držite strujni kabel i uređaj dalje od vrućih površina.
- ▶ Nemojte čuvati uređaj s upređenim ili presavijenim strujnim kablom.

## Opis proizvoda

### Naziv dijelova (sl. 1)

- A** Nosač oštrica
- B** Gumb za odglavljivanje nosača oštrica
- C** Prekidač
- D** Alka za kvačenje
- E** Strujni kabel
- F** Četkica za čišćenje\*
- G** Ulje za podmazivanje oštrica\*
- H** Jedinica za napajanje
- I** Utični prilagodnik (ovisno o lokalnoj izvedbi)

**bez slike:** Natični češljevi\*

\* Opcionalni pribor se razlikuje ovisno o modelu.

## Tehnički podaci

### Ručna jedinica

Pogon:	Motor 12 V DC
Dimenzije (D x Š x V):	196 x 54 x 48 mm
Težina:	oko 360 g (bez kabela)
Razina buke:	maks. 63 dB(A) @ 25 cm
Vibracije:	< 2,5 m/s <sup>2</sup>

### Jedinica za napajanje

Proizvođač: E-Tek Electronics Manufacturing Ltd.  
No. 5, Jingye Road, Yanchuan, Songgang Town, Baoan District, Shenzhen, Guangdong, China

Tip:	Adapter 9050A-1
Model:	ZD024B120200
Ulazni napon:	100 – 240 V
Frekvencija ulaznog izmjeničnog napona:	50/60 Hz
Izlazni napon:	12,0 V
Izlazna jakost struje:	2,0 A
Izlazna snaga:	24 W
Prosječna učinkovitost pod opterećenjem:	86,2 %
Učinkovitost pod malim opterećenjem (10 %):	76,2 %
Potrošnja energije u stanju bez opterećenja:	0,075 W

### Alternativno:

Proizvođač: Gold Mark (China) Limited  
Unit 1706, 17/F., Vanta Industrial Centre, 21-33 Tai Lin Pai Road, Kwai Chung, N.T. Hong Kong

Tip:	Adapter 9050A-1 (VI)
Ulazni napon:	100 – 240 V
Frekvencija ulaznog izmjeničnog napona:	50/60 Hz
Izlazni napon:	12,0 V
Izlazna jakost struje:	1,2 A
Izlazna snaga:	14,4 W
Prosječna učinkovitost pod opterećenjem:	84,28 %
Učinkovitost pod malim opterećenjem (10 %):	74,28 %
Potrošnja energije u stanju bez opterećenja:	0,075 W

### Radni uvjeti

Temperatura okoline: 0°C – +40°C

Aparat ima zaštitnu izolaciju i zaštićen je od radiosmetnji. Ispunjavanje zahtjeve Direktive EU o elektromagnetskoj kompatibilnosti 2014/30/EU i Direktive o strojevima 2006/42/EZ.

## Rad

### Priprema



Sačuvajte ambalažu radi kasnijeg sigurnijeg čuvanja ili transporta.

- ▶ Provjerite je li isporuka potpuna.
- ▶ Provjerite da nije došlo do oštećenja dijelova pri transportu.



Napominjemo da se svi naši proizvode podvrgavaju postupku osiguranja kvalitete. Kao posljedica toga na nosaču oštrica ili šišaču za kosu mogu zaostati sitne vlasi sintetičke kose. No, svakako vas uvjeravamo da vaš šišač za kosu i nosač oštrica nisu korišteni!

### Sigurnost



**Oprez! Postoji opasnost od oštećenja uslijed krivog naponskog napajanja.**

- ▶ Uređaj smije raditi samo na naponu koji je naznačen na natpisnoj pločici.

### Rad na mreži

- Utaknite jedinicu za napajanje u utičnicu (sl. 2).
- Uključite uređaj prekidačem (sl. 3Ⓢ) i nakon uporabe ga isključite (sl. 3Ⓢ).



Uređaj ima dva stupnja brzine, koje se biraju postavljanjem prekidača u odgovarajući položaj.  
stupanj 1 = mala brzina  
stupanj 2 = velika brzina

## Rukovanje

### Šišanje s natičnim češljovima

Aparat može raditi i s natičnim češljovima. Natičnim češljovima možete proširiti raspon rezne duljine.

### Postavljanje i skidanje natičnih češljeva

- Prislonite natični češalj uz donji rub oštrica (sl. 4Ⓢ) pa ga povucite preko ruba tako da dosjedne (sl. 4Ⓢ).
- Skinite natični češalj u pravcu ruba oštrica (sl. 5) pa ga odvojite od nosača oštrica.

### Čišćenje i održavanje



**Opasnost! Opasnost od strujnog udara u slučaju prodiranja tekućine u uređaj.**

- ▶ Nemojte uranjati uređaj u vodu!
- ▶ Pazite da u uređaj ne dospije nikakva tekućina.



**Oprez! Opasnost od oštećenja agresivnim kemikalijama.**

- Agresivne kemikalije mogu oštetiti uređaj i pribor.
- ▶ Nemojte koristiti nikakva otapala niti abrazivna sredstva za čišćenje.
  - ▶ Koristite isključivo ona sredstva za čišćenje i ulja za oštrice koja preporučuje proizvođač.



- Pribor možete naručiti online ili nabaviti u našim trgovinama.
- Za rezervne dijelove i ulje za podmazivanje oštrica obratite se nekom od naših servisnih centara.

- ▶ Skinite eventualno nataknuti natični češalj (sl. 5) i otklopite nosač oštrica od kućišta (sl. 6), vidi pog. Zamjena nosača oštrica.
- ▶ Priloženom četkicom očistite ostatke vlasi iz otvora kućišta i s nosača oštrica (sl. 8).



**Oprez! Opasnost od oštećenja uslijed nestručnog rukovanja.**

- ▶ Nosač oštrica se ne smije odvijati!
- ▶ Oštrice se ne smiju kompletno istisnuti van!

- ▶ Pomaknite oštrice u stranu (sl. 8Ⓢ) pa četkicom uklonite zaostale dlake s oštrica i reznog češlja. Nakon čišćenja vratite oštrice u početni položaj (sl. 8Ⓢ). Oštrice trebaju biti na sredini reznog češlja.
- ▶ Nauljite oštrice uljem koje je predviđeno u tu svrhu (sl. 9).



- ▶ Za dugotrajno dobre rezultate šišanja redovito čistite i podmazujte oštrice.
- ▶ **Svakih 15 minuta** poškoprite naznačena mjesta na nosaču oštrica po jednom kapi ulja za oštrice (sl. 9).
- ▶ Ako nakon dugotrajne primjene unatoč čestom čišćenju i podmazivanju učinak uređaja počne slabiti, potrebno je zamijeniti nosač oštrica.

- ▶ Ponovo umetnite i zaklopite nosač oštrica (sl. 7Ⓢ), vidi pog. Zamjena nosača oštrica.
- ▶ Nakon podmazivanja uključite aparat na oko 10 s, kako bi se ulje ravnomjerno rasporedilo.
- ▶ Uređaj brišite samo mekanom, eventualno neznatno navlaženom krpom.

### Zamjena nosača oštrica

1. Isključite prekidač uređaja (sl. 3 Ⓞ).
2. Pritisnite tipku za otpuštanje (sl. 6 Ⓞ) prema nosaču oštrica pa otklopite nosač oštrica od kućišta (sl. 6 Ⓞ).
3. Skinite nosač oštrica s držača (sl. 6 Ⓞ).
4. Postavite nov nosač oštrica u držač (sl. 7 Ⓞ).
5. Uključite aparat (sl. 3 Ⓞ), zatim pritisnite nosač oštrica prema uređaju tako da čujno dosjedne, a da se oštrica pomiče (sl. 7 Ⓞ).

### Rješavanje problema

#### Nosač oštrica reže loše ili čupa

Uzrok: Nosač oštrica je zaprljan ili pohaban.

- ▶ Očistite ga i nauljite. Ako time niste riješili problem, zamijenite nosač oštrica.

#### Ozljede kože

Uzrok: Pritisak na kožu je prejak.

- ▶ Manje pritišćite pri šišanju uz kožu.

Uzrok: Kut rezanja je previše oštar.

- ▶ Držite aparat ravnije.

Uzrok: Oštećen nosač oštrica.

- ▶ Provjerite jesu li zupci oštećeni pri radu uređaja pa prema potrebi zamijenite nosač oštrica novim.

#### Uređaj ne radi

Uzrok: Smetnja električnog napajanja.

- ▶ Provjerite kontakt između jedinice za napajanje i utičnice.
- ▶ Provjerite je li strujni kabel oštećen.

#### Uređaj usporava

Uzrok: Pokretljivost nosača oštrica je otežana.

- ▶ Očistite i nauljite nosač oštrica. Ako problem i dalje postoji, zamijenite nosač oštrica.
- ▶

#### Nosač oštrica se ne može postaviti

Uzrok: Držač nosača oštrica je sklopljen.

- ▶ Ravnim odvijačem otklopite držač iz kućišta.

Ako ne možete riješiti problem prateći ove upute, obratite se našem servisnom centru. Ne pokušavajte sami popraviti uređaj!

### Odlaganje u otpad



**Oprez! Neprimjerenim odlaganjem u otpad ugrožava se okoliš.**

- ▶ Propisno odlaganje u otpad služi zaštiti okoliša i sprječava zagađenja.

Pri odlaganju uređaja u otpad treba se pridržavati mjerodavnih zakonskih propisa.

**Informacije o tretmanu otpadnih električnih i elektroničkih uređaja u Europskoj uniji:**



unutar Europske unije tretman otpadnih električnih uređaja reguliran je nacionalnim propisima koji se temelje na Direktivi EU 2012/19/EU o otpadnoj električnoj i elektroničkoj opremi (WEEE). Uređaji na koje se to odnosi ne smiju se baciti u komunalni otpad. Krajnji korisnici ih mogu besplatno predati u nekom od komunalnih sabirnih centara ili skupljalištu sekundarnih sirovina. Ambalaža proizvoda izrađena je od materijala koji se mogu reciklirati pa ju shodno tome treba dati na reciklažu.

## Használati utasítás (fordítás) Állatnyírógép Típus 1251 / 1264

### Általános felhasználói tudnivalók

#### A használati utasítás használatára vonatkozó információk

- ▶ Mielőtt először üzembe helyezné a készüléket, teljesen át kell olvasnia a használati utasítást és meg kell értenie annak tartalmát.
- ▶ Tekintse a használati utasítást a termék részének, és őrizze azt biztos, könnyen hozzáférhető helyen.
- ▶ Ez a használati utasítás PDF-fájl formájában megígyenelhető szervizközpontjainktól is. Az EK-megfelelőségi nyilatkozat az EU többi hivatalos nyelvén is igényelhető szervizközpontjainktól.
- ▶ Mellékelje ezt a használati utasítást, ha továbbadja a készüléket.

#### Szimbólummagyarázat

A készüléken ill. hálózati adapteren a következő szimbólumokat használják.



II. érintésvédelmi osztály szimbóluma



CE megfelelőségi jel



UKCA megfelelőségi jel a brit piacra



EAC megfelelőségi jel az Eurázsiai Gazdasági Unió részére.



WEEE jelölés az elektromos és elektronikus hulladékok háztartási hulladékkal való ártalmatlanításának tilalmára

Kezelési útmutatóin a következő szimbólumokat és jelzőszavakat használják:



#### VESZÉLY

Áramütés okozta veszély, amely esetleg súlyos vagy halálos testi sérülést okozhat.



#### VESZÉLY

Robbanásveszély, amely esetleg súlyos vagy halálos testi sérülést okozhat.



#### VESZÉLY

Tűzveszélyes anyagok használatából eredő veszély. A tűz súlyos testi sérüléshez vagy halálhoz vezethet.



#### FIGYELMEZTETÉS

Figyelmeztetés esetleges testi sérülésre vagy egészségügyi kockázatra.



#### VIGYÁZAT

Figyelmeztetés anyagi kár veszélyére.



Hasznos információkat és ötleteket tartalmazó tudnivaló.

- ▶ Felszólítás cselekvésre.

1. Hajtsa végre ezeket a lépéseket az ismertetett sorrendben.
- 2.
- 3.

### Általános biztonsági tudnivalók



**Olvassák el, vegyék figyelembe és őrizték meg a biztonsági tudnivalókat!**

#### Rendeltetésszerű használat

- Az állatnyírógépeket kizárólag állati szőr és írha nyírására szabad használni.
- Ezt a készüléket foglalkozásszerű használatra tervezték.

#### A felhasználóval szemben támasztott követelmények

- Az első üzembe helyezést megelőzően teljesen olvassa át a használati utasítást és ismerkedjen meg a készülékkel.
- Ezt a készüléket nem használhatják olyan személyek (beleértve gyermekeket is), akik korlátozott testi, érzékszervi vagy szellemi képességekkel rendelkeznek, illetve nincs megfelelő tapasztalatuk és tudásuk hacsak nem állnak az illető biztonságáért felelős személy felügyelete alatt, illetve nem kapnak attól utasításokat a készülék használatára vonatkozóan. Gyermekek csak felügyelet alatt használhatják a készüléket, hogy semmiképpen ne játszhassanak azzal.
- Csak az európai piacokhoz: Ezt a készüléket 14 évesnél fiatalabb gyermekek, illetve csökkent fizikai, érzékelési vagy mentális képességekkel rendelkező személyek, illetve tapasztalattal és/vagy ismeretekkel nem rendelkező személyek csak akkor használhatják, ha ehhez felügyeletet biztosítanak számukra, illetve ha betanították őket a készülék biztonságos használatára, és megismerték a készülékkel kapcsolatos veszélyeket is. Gyermekek nem játszhatnak a készülékkel. A tisztítást és a felhasználói karbantartást gyermekek nem végezhetik, kivéve, ha felügyeletet biztosítanak a számukra.
- A készüléket állatoktól és az időjárás hatásától védett helyen kell lerakni.

## Veszélyeztetések



### Veszély! Áramütés a készülék/a hálózati kábel sérülése következtében.

- ▶ A készüléket nem szabad használni, ha az nem működik szabályosan, sérült vagy vízbe esett. A veszélyek elkerülése érdekében a készülék javítását kizárólag meghatalmazott szervizközpont vagy elektrotechnikai képzettségű szakember végezheti, eredeti pótalkatrészek felhasználásával.
- ▶ A készüléket semmiképpen sem szabad sérült kábellel, illetve sérült tápegységgel használni. A veszélyeztetések elkerülése érdekében a sérült tápkábel, ill. a hálózati adapter cseréjét kizárólag meghatalmazott szervizközpont vagy elektrotechnikai képzettségű szakember végezheti, eredeti pótalkatrészek felhasználásával.



### Veszély! Áramütés folyadék behatolása miatt.

- ▶ Ezt a készüléket nem szabad fürdőkád, zuhanyzó vagy más, vizet tartalmazó edény közelében használni. Ugyanúgy nem szabad használni azt magas páratartalmú helyen. Minden egyes használat után ki kell húzni a hálózati csatlakozódugót, mert a víz közelebe még akkor is veszélyt jelent, ha a készülék ki van kapcsolva.
- ▶ Az elektromos készülékeket minden esetben úgy kell lerakni, illetve tárolni, hogy azok ne eshessenek vízbe (pl. mosdókagylóba). A készülék víztől és más folyadékoktól távol tartandó.
- ▶ Ha egy elektromos készülék vízbe esik, akkor azt semmiképpen sem szabad megérinteni vagy a vízben megfogni. Azonnal ki kell húzni a hálózati csatlakozódugót.
- ▶ Az újbóli üzembe helyezést megelőzően a készüléket ellenőriztetni kell egy szervizközpontban.
- ▶ A készüléket csak száraz helyiségben szabad használni és tárolni.
- ▶ Kiegészítő óvintézkedésként ajánlatos az áramkörbe beépíteni egy max. 30 mA kioldási áramerősségre méretezett, bevizsgált hibaáram-védőkapcsolót (RCD). Kérjen tanácsot villanyszerelőtől.



### Robbanásveszély!

- ▶ A készüléket semmiképpen nem szabad olyan környezetben használni, ahol magas koncentrációban fordulhat elő aeroszol (spray) vagy ahol oxigén szabadulhat fel.



### Veszély! Tűzveszélyes!

- ▶ Soha ne permetezzen a készülékre tűzveszélyesként jelölt aeroszol (spray) termék.



### Figyelmeztetés! A túlelegetett vágófejek sérülést okozhatnak.

- ▶ A készülék hosszan tartó használata esetén a vágófej felforrósodhat. Rendszeres időközönként szakítsa meg a használatot, biztosítva a vágófej lehűlését.



### Figyelmeztetés! Sérülések szakszerűtlen kezelés miatt.

- ▶ Semmiképpen ne használja a készüléket sérült vágófejjel.
- ▶ Mielőtt lerakná a készüléket, mindig kapcsolja ki azt, mivel a rezgés következtében az leeshet.



### Vigyázat! Sérülések szakszerűtlen kezelés miatt.

- ▶ A készüléket kizárólag az adattáblán megadott feszültséggel szabad üzemeltetni.
- ▶ Kizárólag a gyártó által ajánlott tartozékokat szabad használni.
- ▶ Soha ne dugjon vagy ejtsen tárgyakat a készülék nyílásaiba.
- ▶ Ne vigye a készüléket a kábelnél fogva, és a hálózatról való leválasztáshoz minden esetben a csatlakozódugót és ne a kábelt vagy a készüléket húzza.
- ▶ A kábel és a készülék forró felületektől távol tartandó.
- ▶ Ne tárolja a készüléket megcsavarodott vagy megtört kábellel.

## A termék leírása

### Az alkatrészek megnevezése (1. ábra)

- A Vágófej
- B A vágófej kireteszelőgombja
- C Be-/kikapcsoló
- D Akasztókarika
- E Hálózati csatlakozóvezeték
- F Tisztítókefe\*
- G Olaj a vágófejhez\*
- H Hálózati adapter
- I Konnektortoldal (az országban használt változattól függően)

### ábra nélkül: fésűtoldatok\*

\* Az opcionális tartozékok modellenként eltérhetnek.

## Műszaki adatok

### Kézi készülék

Hajtás:	12 V DC motor
Méreték (H x Sz x M):	196 x 54 x 48 mm
Súly:	kb. 360 g (kábel nélkül)
Kibocsátási hangnyomásszint:	max.63 dB (A) @ 25 cm
Vibráció:	< 2,5 m/s <sup>2</sup>

### Hálózati adapter

Gyártó: E-Tek Electronics Manufactory Ltd.  
No. 5, Jingye Road, Yanchuan, Songgang Town, Baoan District, Shenzhen, Guangdong, China

Típus:	9050A-1 adapter
Modell:	ZD024B120200
Bemenő feszültség:	100 – 240 V
Bemenő váltóáram-frekvencia:	50/60 Hz
Kimenő feszültség:	12,0 V



Kimenő áramerősség:	2,0 A
Kimenő teljesítmény:	24 W
Aktív üzemmódban mért átlagos hatásfok:	86,2 %
Hatékonyság alacsony terhelésnél (10 %):	76,2 %
Üresjárású üzemmódban mértenergiafogyasztás:	0,075 W

Alternatív: Gyártó:	Gold Mark (China) Limited Unit 1706, 17/F., Vanta Industrial Centre, 21-33 Tai Lin Pai Road, Kwai Chung, N.T. Hong Kong
Típus: Bemenő feszültség: Bemenő váltóáram- frekvencia:	9050A-1 (VI) adapter 100 – 240 V 50/60 Hz

Kimenő feszültség:	12,0 V
Kimenő áramerősség:	1,2 A
Kimenő teljesítmény:	14,4 W
Aktív üzemmódban mért átlagos hatásfok:	84,28 %
Hatékonyság alacsony terhelésnél (10 %):	74,28 %
Üresjárású üzemmódban mért energiafogyasztás:	0,075 W

### Üzemeltetési feltételek

Környezet: 0°C – +40°C

A készülék kettős szigeteléssel és rádiófrekvenciás zavarvédelemmel rendelkezik. Kielégíti az EU elektromágneses zavarvédelemről szóló 2014/30/EU, illetve a gépekről szóló 2006/42/EK irányelveinek követelményeit.

## Használat

### Előkészítés

 Őrizze meg a csomagolóanyagot, hogy később biztonságosan tudja tárolni vagy szállítani a készüléket.

- ▶ Ellenőrizze a szállítmány hiánytalanságát.
- ▶ Vizsgálja meg az összes alkatrészt az esetleges szállítási károk szempontjából.

 Vegye figyelembe, hogy minden termékünket minőség-ellenőrzésnek vetjük alá. Ezért apró műanyagszálak kerülhetnek a hajvágó gép vágófejére. Biztosítjuk azonban, hogy a hajvágó gép és a vágófej használatlan!

### Biztonság



**Vigyázat! A helytelen áramellátás károsodáshoz vezet.**

- ▶ A készüléket kizárólag az adattáblán megadott feszültséggel szabad üzemeltetni.

### Használat hálózatról

1. Dugja be az adaptert a csatlakozóaljzatba (2. ábra).
2. Kapcsolja be a készüléket a be-/kikapcsolóval (3ⓐ ábra), a használat után pedig kapcsolja ki azt (3ⓑ ábra).



A készülék két sebesség fokozattal rendelkezik. Azokat a be-/kikapcsolóval lehet kiválasztani.  
1-es fokozat = lassú sebesség  
2-es fokozat = gyors sebesség

### Kezelés

#### Hajvágás fésűtoldatokkal

A készülék használható fésűtoldatokkal is. A fésűtoldatokkal bővítheti a vágási hossz tartományát.

#### A fésűtoldat felhelyezése/levétele

1. Helyezze a fésűtoldatot a vágófej alsó szélére (4ⓐ ábra), majd húzza át azt a nyírófésű vágóélén, amíg a fésűtoldat be nem kattann a helyére (4ⓑ ábra).
2. Húzza a fésűtoldatot a nyírófésű vágóélének irányába (5. ábra), majd vegye le a fésűtoldatot a vágófejről.

### Karbantartás



**Figyelmeztetés! Szakszerűtlen kezelés okozta sérülések és anyagi károk.**

- ▶ A tisztítási és karbantartási munkákat megelőzően kapcsolja ki a készüléket, és válassza le azt az áramforrásról.

#### Tisztítás és ápolás



**Veszély! Áramütés folyadék behatolása miatt.**

- ▶ A készüléket nem szabad vízbe meríteni!
- ▶ Ügyeljen arra, nehogy folyadék kerüljön a készülék belsejébe.



**Vigyázat! Maró hatású vegyszerek okozta károsodás.**

- A maró hatású vegyszerek megrongálhatják a készüléket és a tartozékokat.
- ▶ Oldószeres vagy súroló hatású tisztítószeres használata tilos!
  - ▶ Kizárólag a gyártó által ajánlott tisztítószer és vágófej-olajat használja.



- A tartozékok beszerezhetők online vagy a márkakereskedőtől.
- A pótkatrészek és a vágófej-olaj beszerezhetők szervizközpontjainkban.

- ▶ Vegye le az esetlegesen felhelyezett fésűtoldatot (5. ábra), és hajtja le a vágófejet a házról (6. ábra), lásd „A vágófej cseréje” c. részt.
- ▶ A tisztítókefével távolítsa el a maradék hajat a burkolat nyílásából és a vágófejről (8. ábra).

**Vigyázat! Sérülések szakszerűtlen kezelés miatt.**

- ▶ A vágófejet nem szabad szétszavarozni!
- ▶ A nyírókést nem szabad teljesen kitolni!

- ▶ Tolja el oldalt a nyírókést (8 ③ ábra), majd a tisztítókefével tisztítsa meg a nyírókést és a nyírófésűt a hajmaradéktól. A nyírókést minden egyes tisztítást követően vissza kell tolni a kiindulási helyzetbe (8 ④ ábra). A nyírókést központosan kell kiigazítani a nyírófésűhöz képest.
- ▶ Olajozza be a vágófejet vágófej-olajjal (9. ábra).



- ▶ A jó és tartós vágási teljesítmény biztosításához fontos a vágófejet rendszeresen megtisztítani és beolajozni.
- ▶ **15 percenként** a megjelölt felületeken olajozza be a vágófejet egy-egy csepp olajjal (9. ábra).
- ▶ Amennyiben hosszú használati időt követően a vágási teljesítmény a rendszeres tisztítás és olajozás ellenére romlana, úgy a vágófejet ki kell cserélni.

- ▶ Tegye vissza a vágófejet, és nyomja a készülékre (7 ④ ábra), lásd „A vágófej cseréje” c. részt.
- ▶ Olajozás után kb. 10 másodpercre kapcsolja be a gépet, gondoskodva az olajhártya egyenletes eloszlásáról.
- ▶ A készüléket csak puha, esetleg enyhén nedves törölrongyal szabad letörölni.

**A vágófej cseréje**

1. Kapcsolja ki a készüléket a be-/kikapcsolóval (3 ⑤ ábra).
2. Nyomja a kireteszelógombot (6 ② ábra) a vágófej irányába és hajtsa el a vágófejet a háztól (6 ③ ábra).
3. Vegye le a vágófejet a tartóról (6 ④ ábra).
4. Tegye az új vágófejet a tartóra (7 ⑤ ábra).
5. Kapcsolja be a készüléket (3 ② ábra), majd ezt követően nyomja a vágófejet a kézi készülékre, amíg az hallhatóan be nem kattán és a kés mozogni nem kezd (7 ⑥ ábra).

**Hibaelhárítás****A vágófej rosszul vág vagy tépi a hajat.**

Ok: A vágófej bepiszkolódott vagy elkopott.

- ▶ Tisztítsa meg és olajozza be a vágófejet. Ha ez nem oldja meg a problémát, akkor cserélje ki a vágófejet.

**Börsérülés**

Ok: Túl erősen nyomja a készüléket a bőrre.

- ▶ Bőrközeli vágáskor csökkentse a nyomóerőt.

Ok: A készülék túl nagy vágási szögben van felhelyezve.

- ▶ Helyezze fel a készüléket kisebb szögben.

Ok: Sérült vágófej.

- ▶ Ellenőrizze, hogy használat közben megrongálódtak-e a foghegyek és adott esetben cserélje ki a vágófejet.

**A készülék nem működik.**

Ok: Áramellátási hiba.

- ▶ Ellenőrizze, hogy kifogástalan-e az érintkezés a dugaszolható tápegység és a csatlakozóaljzat között.
- ▶ Vizsgálja meg a hálózati csatlakozóvezetékét az esetleges sérülések szempontjából.

**A készülék sebessége lecsökken**

Ok: A vágófej nagyon szennyezett.

- ▶ Tisztítsa meg és olajozza be a vágófejet. Ha a probléma továbbra is fennáll, cserélje ki a vágófejet.

**A vágófejet nem lehet felhelyezni**

Ok: A vágófej tartója beakadt.

- ▶ A tartót egy lapos csavarhúzóval pattintsa ki a burkolatból.

Ha nem tudja megszüntetni a problémát e tudnivalók segítségével, akkor forduljon szervizközpontunkhoz. Semmiképpen ne próbálja saját maga javítani a készüléket!

**A hulladék ártalmatlanítása****Figyelem! Környezeti károk szabálytalan hulladék-kezelés esetén.**

- ▶ A hulladék előírászerű ártalmatlanítása a környezetvédelmet szolgálja és megakadályozza az emberre, illetve a környezetre gyakorolt esetleges káros hatásokat.

A készülék ártalmatlanításakor vegye figyelembe a mindenkori törvényes előírásokat.

**Információk elektromos és elektronikus készülékek Európai Unión belüli ártalmatlanítására vonatkozóan:**

Az Európai Unión belül az elektromos meghajtású készülékek hulladékainak ártalmatlanítását az elektromos és elektronikus berendezések hulladékairól szóló 2012/19/EU (WEEE) irányelven alapuló nemzeti rendelkezések szabályozzák. Ennek megfelelően a készüléket a továbbiakban nem szabad kommunális vagy háztartási hulladékként kezelni. A készüléket ingyenesen átveszik a települési gyűjtőhelyeken, ill. a hulladékgyűjtő udvarokban. A termék csomagolása újrahasznosítható anyagokból készült. Ezeket az anyagokat környezetbarát módon ártalmatlanítsa, és adja le őket újrahasznosításra.

## Navodila za uporabo (prevod) Strižnik za živalsko dlako tip 1251 / 1264

### Splošni napotki za uporabnika

#### Informacije o uporabi navodil za uporabo

- ▶ Pred prvo uporabo aparata morate v celoti prebrati in razumeti navodila za uporabo.
- ▶ Navodila za uporabo obravnajte kot del izdelka in jih skrbno shranite na dostopnem mestu.
- ▶ V naših servisnih centrih lahko zaprosite za navodila za uporabo v PDF obliki. Za izjavo o skladnosti ES v drugih uradnih jezikih EU lahko zaprosite pri naših servisnih centrih.
- ▶ Če to napravo predate naprej, ji priložite to navodilo za obratovanje.

#### Obrazložitev simbolov

Na napravi oz. napajalniku uporabljajo se sledeči simboli:



Simbol zaščitnega razreda II.



Oznaka skladnosti CE.



Oznaka skladnosti UKCA za trg Združenega kraljestva.



Oznaka skladnosti EAC za ozemlje Evrazijske ekonomske unije.



Oznaka WEEE, ki prepoveduje odstranjevanje električnih in elektronskih naprav med gospodinjske odpadke.

Naslednje simbole in oznake za nevarnost lahko najdemo v naših navodilih za uporabo:



#### NEVARNOST

Nevarnost zaradi električnega udara z možnostjo hudih telesnih poškodb ali smrti.



#### NEVARNOST

Nevarnost eksplozije z možnostjo hudih telesnih poškodb ali smrti.



#### NEVARNOST

Tveganje, povezano z uporabo vnetljivih snovi. Nevarnost zaradi požara s posledično možnimi težkimi telesnimi poškodbami ali celo smrtjo.



#### OPOZORILO

Opozorilo na možnost telesnih poškodb ali zdravstvenega tveganja.



#### POZOR

Napotek na nevarnost materialne škode.



Napotek s koristnimi informacijami in nasveti.

- ▶ Od vas se pričakuje dejanje.
1. Ta dejanja opravite v opisanem zaporedju.
  - 2.
  - 3.

### Splošna varnostna navodila



**Preberite in upoštevajte vse varnostne napotke in ta navodila skrbno shranite!**

#### Namenska uporaba

- Aparate za striženje živali uporabljajte izključno za striženje živalske dlake in živalskih kožuhov.
- Ta aparat je namenjen za profesionalno uporabo.

#### Zahteve za uporabnika

- Pred prvo uporabo v celoti preberite navodila za uporabo in se seznanite z aparatom.
- Ta aparat ni namenjen uporabi s strani oseb (vključno z otroki) z zmanjšanimi telesnimi, zaznavnimi ali duševnimi sposobnostmi ali s pomanjkanjem izkušenj in znanja, razen pod nadzorom osebe, ki je odgovorna za njihovo varnost, ali po njenih navodilih za uporabo aparata. Otroci naj bodo pod nadzorom, da se ne bi igrali z aparatom.
- Samo za trge v Evropski uniji:  
Otroci, starejši od 14 let in osebe z omejenimi telesnimi, zaznavnimi ali duševnimi zmoglostmi ali pomanjkanjem izkušenj in/ali znanja, smejo uporabljati to napravo le, če so pod nadzorom ali pa so bili poučeni o varni uporabi aparata in z njo povezanih nevarnostih. Otroci se ne smejo igrati z aparatom. Čiščenja in uporabniškega vzdrževanja otroci smejo opravljati samo pod nadzorom.
- Aparat shranjujte na varnem kraju izven dosega živali in vremenjskih vplivov.

#### Nevarnosti



**Nevarnost! Električni udar zaradi poškodb aparata/priključnega kabla.**

- ▶ Ne uporabljajte aparata, če ne deluje pravilno, če je poškodovan ali pa je padel v vodo. Da ne bi prišlo do poškodb, sme popravila izvajati izključno pooblaščen servisni center ali strokovnjaki elektro stroke ob uporabi originalnih nadomestnih delov.
- ▶ Nikoli ne uporabljajte aparata s poškodovanim električnim kablom oz. vtičnim napajalnikom. Da ne bi prišlo do poškodb, sme poškodovan električni kabel oz. vtični napajalnik zamenjati izključno pooblaščen

servisni center ali strokovnjaki elektro stroke ob uporabi originalnih nadomestnih delov.



#### Nevarnost! Električni udar zaradi vdora tekočine.

- ▶ Tega aparata ni dovoljeno uporabljati v bližini kopalnih kadi, kadi za prhanje ali drugih posod, ki vsebujejo vodo. Prav tako ga ne uporabljajte na krajih z visoko vlažnostjo zraka. Po vsaki uporabi izvlecite vtič iz vtičnice, saj bližina vode predstavlja nevarnost tudi pri izklopljenem aparatu.
- ▶ Električne aparate vedno odlagajte oz. shranjujte tako, da ne morejo pasti v vodo (npr. v umivalnik). Izogibajte se stiku aparatov z vodo in drugimi tekočinami.
- ▶ Nikakor se ne dotikajte aparata, ki je padel v vodo ali pa vode, v katero je padel aparat. Takoj izvlecite vtič iz omrežja.
- ▶ Aparat dajte pred ponovnim zagonom na pregled v enega od servisnih centrov.
- ▶ Aparat uporabljajte in shranjujte le v suhih prostorih.
- ▶ Kot dodaten previdnostni ukrep priporočamo vgradnjo preizkušene zaščitne naprave na okvarni tok (FID) z nazivnim sprožilnim tokom, ki ne presega 30 mA, v električni tokokrog. Za nasvet vprašajte svojega električarja.



#### Nevarnost eksplozije!

- ▶ Nikoli ga ne uporabljajte v okoljih, v katerih je previsoka koncentracija izdelkov v aerosolih (razpršila), ali pa se v njih sprošča kisik.



#### Nevarnost! Vnetljivo!

- ▶ Aparata nikoli ne uporabljajte v okoljih, v katerih se razpršijo vnetljivi izdelki v aerosolih (razpršila).



#### Opozorilo! Poškodbe zaradi pregreth strižnih nastavkov.

- ▶ Zaradi daljše uporabe aparata strižni nastavek se lahko segreje. Od časa do časa prekinite uporabo in pustite, da se strižni nastavek ohladi.



#### Opozorilo! Poškodbe zaradi nestrokovne uporabe.

- ▶ Nikoli ne uporabljajte aparata s poškodovanim strižnim nastavkom.
- ▶ Aparat vedno izklopite, preden ga odložite, saj lahko zaradi tresljajev pade na tla.



#### Opozorilo! Poškodbe zaradi nestrokovne uporabe.

- ▶ Aparat sme delovati izključno z napetostjo, navedeno na tipski ploščici.
- ▶ Uporabljajte izključno pribor, ki ga priporoča proizvajalec.
- ▶ V odprtine aparata nikoli ne vtikajte oz. ne pustite pasti predmetov.
- ▶ Aparat nikoli ne nosite naokoli, če ga držite za električni kabel, in ko priključni kabel izvlečete iz omrežja, vedno vlecite vtič in nikoli ne vlecite kabla ali aparata.

- ▶ Ne postavljajte aparata in električnega kabla blizu vročih ploskev.
- ▶ Ne shranjujte aparata z zasukanim ali prepognjenim električnim kablom.

## Opis izdelka

### Opis delov (sl. 1)

- A** Strižni nastavek
  - B** Gumb za deblokado strižnega nastavka
  - C** Stikalo za vklop / izklop
  - D** Obroček za obešanje
  - E** Priključni kabel
  - F** Čistilna krtača\*
  - G** Olje za strižni nastavek\*
  - H** Vtični napajalnik
  - I** Nastavek za vtič (glede na različico države)
- ni slike:** Česalni nastavki\*

\* Dodatni pribor se lahko glede na model razlikuje.

## Tehnični podatki

### Ročni aparat

Pogon:	Motor 12 V DC
Mere (D x Š x V):	196 x 54 x 48 mm
Teža:	pribl. 360 g (brez kabla)
Raven oddanega zvočnega tlaka:	maks. 63 dB(A) na razdalji 25 cm
Tresljaji:	< 2,5 m/s <sup>2</sup>

### Vtični napajalnik

Proizvajalec: E-Tek Electronics Manufactory Ltd.  
No. 5, Jingye Road, Yanchuan, Songgang Town, Baoan District, Shenzhen, Guangdong, China

Tip: Adapter 9050A-1  
Model: ZD024B120200

Vhodna napetost:	100 – 240 V
Frekvenca vhodne izmenične napetosti:	50/60 Hz
Izhodna napetost:	12,0 V
Izhodni tok:	2,0 A
Izhodna moč:	24 W
Povprečni izkoristek v aktivnem stanju:	86,2 %
Izkoristek pri majhni obremenitvi (10 %):	76,2 %
Poraba energije v stanju brez obremenitve:	0,075 W

Alternativno:  
Proizvajalec: Gold Mark (China) Limited  
Unit 1706, 17/F., Vanta Industrial Centre, 21-33 Tai Lin Pai Road, Kwai Chung, N.T. Hong Kong  
Adapter 9050A-1 (VI)

Tip:  
Vhodna napetost: 100 – 240 V

Frekvenca vhodne izmenične napetosti:	50/60 Hz
Izhodna napetost:	12,0 V
Izhodni tok:	1,2 A
Izhodna moč:	14,4 W
Povprečni izkoristek v aktivnem stanju:	84,28 %
Izkoristek pri majhni obremenitvi (10 %):	74,28 %
Poraba energije v stanju brez obremenitve:	0,075 W

### Obratovalni pogoji

Temperatura okolice: 0°C – +40°C

Aparat je opremljen z zaščitno izolacijo in zaščiten pred radijskimi motnjami. Izpolnjuje zahteve Direktive EU o elektromagnetni združljivosti 2014/30/EU in Direktive o strojih 2006/42/ES.

## Uporaba

### Prilava

-  Shranite embalažo zaradi varnega skladiščenja ali transporta.

- ▶ Preverite popolnost obsega dobave.
- ▶ Preverite, ali so se deli poškodovali med transportom.

-  Upošteвайте, da za vse naše izdelke zagotavljamo kakovost. Zaradi tega postopka so lahko na strižnem nastavku ali aparatu za striženje las majhne sintetične dlake. Zagotavljamo pa vam, da vaš aparat za striženje las in strižni nastavek nista uporabljena!

### Varnost

-  **Pozor! Poškodbe zaradi napačne napajalne napetosti.**
  - ▶ Aparat sme delovati izključno z napetostjo, navedeno na tipski ploščici.

### Omrežno napajanje

1. Omrežni vtič na napajalniku vtaknite v vtičnico (sl. 2).
2. S stikalom za vklop / izklop aparat vklopite (sl. 3Ⓢ) in ga po uporabi izklopite (sl. 3Ⓢ).

-  Aparat ima dve hitrostni stopnji. Med njima lahko izbirate s stikalom za vklop / izklop.
  1. stopnja = nižja hitrost
  2. stopnja = višja hitrost

## Upravljanje

### Striženje s česalnimi nastavki

Aparat lahko uporabljate tudi s česalnimi nastavki. S česalnimi nastavki lahko razširite obseg dolžine striženja.

### Namestitev / odstranitev česalnega nastavka

1. Česalni nastavek namestite na spodnji rob strižnega nastavka (sl. 4Ⓢ) in ga povlecite prek rezalnega roba strižnega glavnika, da se zaskoči (sl. 4Ⓢ).
2. Česalni nastavek povlecite v smeri rezalnega roba strižnega glavnika (sl. 5) in ga sнемite.

### Vzdrževanje



#### **Opozorilo! Telesne poškodbe in materialna škoda zaradi nestrokovne uporabe.**

- ▶ Izklopite aparat in izvlecite vtič iz vtičnice, preden začnete s čiščenjem in vzdrževanjem.

### Čiščenje in nega



#### **Nevarnost! Električni udar zaradi vdora tekočine.**

- ▶ Ne potaplajte aparata v vodo!
- ▶ Ne dovolite vdora tekočine v notranjost aparata.



#### **Pozor! Poškodbe zaradi agresivnih kemikalij.**

- Agresivne kemikalije lahko poškodujejo aparat in pribor.
  - ▶ Ne uporabljajte topil in abrazivnih čistil.
  - ▶ Uporabljajte izključno čistila in olje za strižni nastavek, ki jih priporoča proizvajalec.



- Dele pribora lahko nabavite prek spleta ali pri naših trgovcih.
- Nadomestne dele in olje za strižni nastavek lahko nabavite v naših servisnih centrih.

- ▶ Sнемite morebitno postavljeni česalni nastavek (sl. 5) in preklopite strižni nastavek stran od ohišja (sl. 6), glejte poglavje Zamenjava strižnega nastavka.
- ▶ S čistilno krtačo odstranite ostanke las iz odprtine v ohišju in s strižnega nastavka (sl. 8).



#### **Pozor! Poškodbe zaradi nestrokovne uporabe.**

- ▶ Strižnega nastavka ne smete priviti!
- ▶ Strižnega noža ne smete popolnoma izvleči!

- ▶ Potisnite strižni nož v stran (sl. 8Ⓢ) in s čistilno krtačko očistite odrezane lase s strižnega noža in strižnega glavnika. Po čiščenju potisnite strižni nož nazaj v izhodišni položaj (sl. 8Ⓢ). Strižni nož mora biti poravnani sredi strižnega glavnika.
- ▶ Strižni nastavek naoljite z oljem za strižni nastavek (sl. 9).



- ▶ Za dobro in dolgotrajno delovanje strižnega aparata je pomembno da redno očistite in naoljite strižni nastavek.
- ▶ Namažite strižni nastavek **na vsakih 15 minut** s po eno kapljico olja na označenih ploskvah (sl. 9).
- ▶ Če se po daljši uporabi zmogljivost strižnega aparata zmanjša, kljub rednemu čiščenju in mazanju, morate zamenjati strižni nastavek.

- ▶ Ponovno namestite in zložite strižni nastavek (sl. 7Ⓢ), glejte poglavje Zamenjava strižnega nastavka.

- ▶ Po naoljevanju vklopite aparat za pribl. 10 sekund, da zagotovite enakomerno porazdelitev oljnega filma.
- ▶ Aparat obrišite le z mehko, morda nekoliko navlaženo krpo.

### Zamenjava strižnega nastavka

1. S stikalom za vklop / izklop izklopite aparat (sl. 3 Ⓞ).
2. Pritisnite deblokirno tipko (sl. 6 Ⓞ) v smeri strižnega nastavka in preklopite strižni nastavek navzven (sl. 6 Ⓞ).
3. Snemite strižni nastavek z držala (sl. 6 Ⓞ).
4. Namestite novi strižni nastavek na držalo (sl. 7 Ⓞ).
5. Vključite aparat (sl. 3 Ⓞ), nato pa pritisnite strižni nastavek na aparat, da se slišno zaskoči in lahko premikate nož (sl. 7 Ⓞ).

### Odprava težav

#### Strižni nastavek slabo striže ali cuka

Vzrok: Strižni nastavek je umazan ali obrabljen.

- ▶ Očistite in naoljite strižni nastavek. Če to ne pomaga, zamenjajte strižni nastavek.

#### Poškodbe kože

Vzrok: Prevelik pritisk na kožo.

- ▶ Zmanjšajte pritisk pri striženju blizu kože.

Vzrok: Nastavljen je prestrm strižni kot.

- ▶ Aparat prislonite bolj položno.

Vzrok: Strižni nastavek je poškodovan.

- ▶ Preverite, ali so se konice zobnikov pri uporabi poškodovali in strižni nastavek po potrebi zamenjajte.

#### Aparat ne deluje

Vzrok: Napaka na viru napetosti.

- ▶ Preverite brezhibnost stikov med vtičem in vtičnico.
- ▶ Preverite napajalni kabel glede morebitnih poškodb.

#### Hitrost aparata se zmanjša

Vzrok: Strižni nastavek se težko premika.

- ▶ Očistite in naoljite strižni nastavek. Če težave ne morete odpraviti, zamenjajte strižni nastavek.

#### Strižnega nastavka ni mogoče namestiti

Vzrok: Držalo strižnega nastavka je zloženo.

- ▶ Držalo s ploskim izvijačem izvlecite iz ohišja.

Če težave s temi napotki ne morete odpraviti, vas prosimo, da se obrnete na naš servisni center. Nikakor ne smete poskušati sami popraviti aparata!

### Odstranjanje



#### Pozor! Okoljska škoda v primeru napačnega odstranjanja.

- ▶ S praviim odstranjanjem varujemo okolje in prečujemo možne škodljive vplive na ljudi in okolje.

Pri odstranjanju aparata upoštevajte veljavne zakonske predpise.

#### Informacije o odstranjanju električnih in elektronskih naprav v Evropski uniji:



V Evropski uniji je odstranjanje aparatov na električni pogon urejeno z nacionalnimi predpisi, ki temeljijo na evropski Direktivi 2012/19/EU o odpadnih elektronskih napravah (WEEE). Poslej naprav ni več dovoljeno odlagati med komunalne ali gospodinjne odpadke. Aparat bodo brezplačno sprejeli na komunalnih zbirnih centrih oz. v zbiralnicah surovin. Embalaža je izdelana iz materiala, ki ga je mogoče reciklirati. Odlagajte jo na okolju prijazen način in jo reciklirajte.

## Manual de utilizare (traducere) Mașină de tuns animale, model 1251 / 1264

### Indicații generale pentru utilizator

#### Informații referitoare la folosirea instrucțiunilor de folosire

- ▶ Înainte de a pune aparatul în funcțiune pentru prima oară, instrucțiunile de folosire trebuie citite și înțelese integral.
- ▶ Manualul de utilizare reprezintă o parte integrantă a produsului și trebuie să fie păstrat cu grijă și ținut la îndemână.
- ▶ Acest manual de utilizare poate fi solicitat și sub formă de fișier PDF în centrul de service. Declarația de conformitate CE poate fi solicitată și în alte limbi oficiale ale UE de la service-ul nostru.
- ▶ Instrucțiunile trebuie să însoțească aparatul dacă acesta se transmite mai departe la terți.

#### Explicarea simbolurilor

Următoarele simboluri se utilizează pe aparat, respectiv pe alimentatorul de rețea cu ștecher:



Simbol clasa de protecție II.



Marcaj de conformitate CE.



Marcaj de conformitate UKCA pentru piața din Marea Britanie.



Marcaj de conformitate EAC pentru teritoriul Uniunii Economice Eurasiatice.



Marcaj DEEE pentru interzicerea eliminării echipamentelor electrice și electronice în deșeurile menajere.

Următoarele simboluri și cuvinte de avertizare se utilizează în manualele noastre de utilizare:



#### PERICOL

Pericol de electrocutare cu posibile vătămări grave sau deces.



#### PERICOL

Risc de explozie cu posibile vătămări grave sau deces.



#### PERICOL

Pericol cauzat de utilizarea substanțelor inflamabile. Prin apariția incendiilor sunt posibile accidente grave sau chiar decesul.



#### AVERTISMENT

Avertizare cu privire la posibilele vătămări corporale sau un risc pentru sănătate.



#### ATENȚIE

Indicarea riscului de pagube materiale.



Indicație cu informații utile și sfaturi.

- ▶ Vi se va cere să luați măsuri.
1. Efectuați aceste acțiuni în ordinea descrisă.
  - 2.
  - 3.

### Indicații generale de siguranță



**Citiți și respectați instrucțiunile de siguranță și păstrați-le!**

#### Utilizare preconizată

- Folosiți mașinile de tuns păr la animale exclusiv pentru tăierea părului și blăniile animalelor.
- Acest aparat a fost construit pentru utilizarea în domenii comerciale.

#### Instrucțiuni pentru utilizator

- Înainte de prima punere în funcțiune a aparatului, citiți bine instrucțiunile de folosire și familiarizați-vă cu aparatul.
- Nu este permisă utilizarea acestui aparat de către persoane (inclusiv copii) care au capacitate locomotorie, senzorială sau mentală redusă sau sunt lipsite de experiență și pregătire, cu excepția cazului în care sunt sub supraveghere sau sunt instruite în privința utilizării aparatului de către o persoană răspunzătoare pentru siguranța lor. Copiii trebuie supravegheați pentru a vă asigura că nu se joacă cu aparatul.
- Numai pentru piețele din Europa:  
Acest aparat poate fi utilizat de copii începând cu vârsta de 14 ani, precum și de persoane cu capacitate locomotorie, senzorială sau mentală redusă ori lipsite de experiență și/sau pregătire, cu condiția să fie supravegheate sau să fi fost instruite în privința utilizării în siguranță a aparatului și să fi înțeles pericolul care pot rezulta de aici. Copiii lor este interzis să se joace cu aparatul. Curățarea și întreținerea nu se vor realiza de către copii, cu excepția situației în care aceștia sunt supravegheați.
- Depozitați aparatul într-un loc inaccesibil pentru animale, protejat de intemperii.

#### Pericole



**Perico! Electrocutare prin defecțiuni la aparat/cablu de alimentare.**

- ▶ Nu folosiți aparatul dacă nu funcționează corect, dacă este deteriorat sau dacă a căzut în apă. Pentru

a evita pericolele, reparațiile pot fi efectuate exclusiv de un service autorizat sau de un electrician autorizat cu folosirea de piese de schimb originale.

- ▶ Nu folosiți niciodată aparatul cu un cablu de alimentare sau alimentator cu ștecher defecte. Pentru evitarea pericolelor, cablurile de alimentare, resp. alimentatoarele cu ștecher defecte pot fi înlocuite doar de un centru de service autorizat sau de un electrician autorizat cu utilizarea de piese de schimb originale.



#### Pericol! Electrocutare prin penetrare de lichide.

- ▶ Nu folosiți aparatul în apropiere de căzi, cabine de duș, sau alte recipiente cu conținut de apă. De asemenea nu le folosiți în locuri cu umiditate ridicată. După utilizare, scoateți aparatul din priză, deoarece apropierea de apă este periculoasă chiar și cu aparatul oprit.
- ▶ Așezați și păstrați întotdeauna aparatele electrice astfel încât să nu poată cădea accidental în apă (de ex. în chiuvetă). Feriți aparatul de apă și alte lichide.
- ▶ Nu atingeți și nu întindeți mâna în niciun caz după un aparat electric căzut în apă. Scoateți imediat ștecherul din priză.
- ▶ Duceți aparatul la verificat în centrul de service înainte de a-l repune în funcțiune.
- ▶ Folosiți și păstrați aparatul numai în camere uscate.
- ▶ Ca măsură suplimentară de siguranță, se recomandă protejarea circuitului electric cu un întrerupător de siguranță sensibil la curent rezidual (RCD) omologat, cu declanșare la curent nominal maxim 30 mA. Cereți sfatul instalatorului specializat.



#### Pericol de explozie!

- ▶ Nu folosiți niciodată produsul în medii în care se găsește o concentrație mare de produse cu aerosoli (sprayuri) sau în care se degajă oxigen.



#### Pericol! Inflamabil!

- ▶ Nu stropiți niciodată aparatul cu produse (spray) cu aerosoli marcate ca inflamabile.



#### Avertisment! Accidentări din cauza seturilor de cuțite supraincălzite.

- ▶ Folosirea prea îndelungată a aparatului duce la încălzirea setului de cuțite. Întrerupeți regulat utilizarea pentru a permite setului de cuțite să se răcească.



#### Avertisment! Accidente cauzate de o manipulare necorespunzătoare.

- ▶ Nu folosiți niciodată aparatul dacă setul de lame este deteriorat.
- ▶ Opriti imediat aparatul înainte de a-l pune deoparte, deoarece aparatul poate cădea din cauza vibrațiilor.



#### Atenție! Daune prin manipulare neadecvată.

- ▶ Alimentați aparatul doar cu tensiunea indicată pe plăcuța de tip a aparatului.

- ▶ Folosiți exclusiv accesoriile recomandate de către producător.
- ▶ Nu introduceți niciodată și nu lăsați să cadă obiecte în fantele aparatului.
- ▶ Nu transportați aparatul de cablu de alimentare și pentru scoaterea din priză trageți de fișă și nu de cablu sau aparat.
- ▶ Țineți cablu de alimentare și aparatul la distanță de suprafețele fierbinți.
- ▶ Nu depozitați aparatul cu cablu de alimentare răsucit sau indoit strâns.

## Descriere produs

### Denumirea pieselor (fig. 1)

- A Set de cuțite
- B Buton de deblocare pentru setul de cuțite
- C Întrerupător pornit/oprit
- D Inel de suspendare
- E Cablu de alimentare
- F Periuță de curățat\*
- G Ulei pentru setul de cuțite\*
- H Alimentator rețea cu ștecher
- I Set cu ștecher (în funcție de varianta de țară)

**fără figură:** Blocuri de piepteni\*

\* Accesoriile opționale pot diferi în funcție de model.

### Date tehnice

#### Aparat portabil

Mecanism:	Motor DC, 12 V
Dimensiuni (L x B x H):	196 x 54 x 48 mm
Greutate:	cca 360 g (fără cablu)
Nivel de presiune acustică:	max. 63 dB(A) @ 25 cm
Vibrare:	< 2,5 m/s <sup>2</sup>

#### Alimentator rețea cu ștecher

Producător: E-Tek Electronics Manufactory Ltd.  
No. 5, Jingye Road, Yanchuan, Songgang Town, Baoan District, Shenzhen, Guangdong, China

Tip:	Adaptor 9050A-1
Model:	ZD024B120200
Tensiune de intrare:	100 – 240 V
Frecvență curent alternativ de intrare:	50/60 Hz
Tensiune de ieșire:	12,0 V
Curent de ieșire:	2,0 A
Putere de ieșire:	24 W
Efficiență medie în regim de funcționare:	86,2%
Efficiență la sarcină redusă (10%):	76,2%
Consum de putere în regim fără sarcină:	0,075 W



Alternativă:  
 Producător: Gold Mark (China) Limited  
 Unit 1706, 17/F., Vanta Industrial  
 Centre, 21-33 Tai Lin Pai Road,  
 Kwai Chung, N.T. Hong Kong

Tip: Adaptor 9050A-1 (VI)  
 Tensiune de intrare: 100 – 240 V

Frecvență curent alternativ  
 de intrare: 50/60 Hz  
 Tensiune de ieșire: 12,0 V  
 Curent de ieșire: 1,2 A  
 Putere de ieșire: 14,4 W  
 Eficiență medie  
 în regim de funcționare: 84,28%  
 Eficiență la  
 sarcină redusă (10%): 74,28%  
 Consum de putere  
 în regim fără sarcină: 0,075 W

### Condiții de funcționare

Ambient: 0°C – +40°C

Aparatul este prevăzut cu izolație de protecție și antiparazitare. Acesta îndeplinește cerințele Directivei UE privind compatibilitatea electromagnetică 2014/30/UE și Directiva privind echipamentele tehnologice 2006/42/CE.

### Funcționare

#### Pregătire

**i** Păstrați ambalajul original pentru depozitarea ulterioară în siguranță sau pentru transport.

- ▶ Verificați ca livrarea să fie completă.
- ▶ Controlați fiecare piesă să nu aibă daune de transport.

**i** Rețineți faptul că pentru toate produsele noastre efectuăm o verificare a calității. Datorită acestui proces pot exista mici fire sintetice pe setul de cuțite sau pe mașina de tuns. Va asigurăm însă de faptul că mașina dumneavoastră de tuns părul și setul dumneavoastră de cuțite sunt neutilizate!

#### Siguranță

**!** **Atenție! Daune din cauza alimentării cu tensiune necorespunzătoare.**

- ▶ Alimentați aparatul doar cu tensiunea indicată pe plăcuța de tip a aparatului.

#### Funcționarea de la rețea

1. Introduceți alimentatorul cu ștecăr în priză (fig. 2).
2. Deconectați aparatul de la întrerupătorul pornit/oprit (fig. 3ⓐ) și după folosire (fig. 3ⓐ).

**i** Aparatul are două niveluri de viteză. Acestea pot fi selecționate de la butonul pornit/oprit.  
 Nivelul 1 = viteză redusă  
 Nivelul 2 = viteză ridicată

### Folosire

#### Tunderea cu pieptenii detașabili

Aparatul poate fi utilizat și cu pieptenii detașabili. Cu ajutorul blocurilor de piepteni se poate mări domeniul de lungimi de tăiere.

#### Montarea/demontarea pieptenilor detașabili

1. Atașați blocul de piepteni la marginea inferioară a setului de cuțite (fig. 4ⓐ) și glisați-l de-a lungul marginii de tăiere a pieptenului foarfecelor, până la fixare (fig. 4ⓐ).
2. Trageți blocul de piepteni în sensul marginii de tăiere a pieptenului foarfecelor (fig. 5) și scoateți blocul de piepteni din setul de cuțite.

### Întreținere



**Avertisment! Răniri și daune prin manipulare neadecvată.**

- ▶ Opriti aparatul înainte de a începe lucrările de curățare și întreținere și deconectați-l de la sursa de alimentare.

#### Curățare și îngrijire



**Pericol! Electrocutare din cauza pătrunderii lichidelor.**

- ▶ Nu scufundați aparatul în apă!
- ▶ Nu permiteți pătrunderea lichidelor în interiorul dispozitivului.



**Atenție! Deteriorare cauzată de substanțe chimice agresive.**

- Substanțele chimice agresive pot deteriora aparatul și accesoriile.
- ▶ Nu utilizați solvenți sau soluții abrazive.
  - ▶ Folosiți exclusiv produse de curățare și ulei pentru setul de cuțite recomandate de către producător.



- Puteți achiziționa componente pentru accesorii online sau prin intermediul distribuitorului nostru.
- Piese de schimb și uleiuri pentru setul de cuțite le puteți achiziționa de la centrul nostru de service.

- ▶ Scoateți orice set de piepteni atașabil (Fig. 5) și desfaceți setul de cuțite din carcasă (Fig. 6), consultați secțiunea Înlocuirea setului de cuțite.
- ▶ Îndepărtați resturile de păr din deschiderea carcasei și setul de cuțite cu ajutorul periutei (fig. 8).



**Atenție! Daune din cauza manipulării necorespunzătoare.**

- ▶ Setul de cuțite nu trebuie înșurubat!
- ▶ Cuțitul foarfecelui nu trebuie extras complet!

- ▶ Mutați în lateral cuțitul foarfecelui (fig. 8ⓐ) după care curățați de resturile de păr cuțitul foarfecelui și pieptenul foarfecelui, cu perița de curățat. După curățare glisați cuțitul foarfecelui înapoi în poziția inițială (fig. 8ⓐ). Cuțitul foarfecelui trebuie aliniat central față de pieptenele foarfecelui.

- Ungeți lamele cu uleiul pentru setul de cuțite (Fig. 9).



- Pentru o performanță de tăiere bună și de lungă durată, este important să curățați și să ungeți regulat setul de cuțite.
- Ungeți setul de cuțite **la fiecare 15 minute** cu o picătură de ulei pe fiecare dintre suprafețele marcate (Fig. 9).
- Dacă după o durată îndelungată de utilizare capacitatea de tăiere se reduce, chiar dacă aparatul a fost curățat și uns în mod regulat, setul de cuțite trebuie înlocuit.

- Introduceți la loc setul de cuțite și rabatați-l înapoi (Fig. 7 ©), consultați secțiunea Înlocuirea setului de cuțite.
- După ungere, porniți aparatul timp de aproximativ 10 secunde pentru a asigura o distribuție uniformă a peliculei de ulei.
- Ștergeți aparatul numai cu o lavetă moale, eventual ușor umezită.

### Înlocuirea setului de cuțite

1. Oprăți dispozitivul cu ajutorul comutatorului Pornit/Oprit (Fig. 3 ©).
2. Apăsăți butonul de deblocare (Fig. 6 ©) în direcția setului de cuțite și desfaceți setul de cuțite din carcasă (Fig. 6 ©).
3. Înlăturați setul de cuțite din suport (Fig. 6 ©).
4. Atașați noul set de cuțite la suport (Fig. 7 ©).
5. Porniți aparatul (Fig. 3 ©), apăsați apoi setul de cuțite în aparat până când se fixează cu un clic și cuțitul se mișcă (Fig. 7 ©).

### Înlăturarea problemelor

#### Setul de cuțite taie prost sau ciuștește

Cauză: Setul de cuțite este murdar sau uzat.

- Curățarea și ungerea cuțitului. În cazul în care prin aceasta nu se remediază problema, înlocuiți setul de cuțite.

#### Rănirea pielii

Cauză: Apăsare prea puternică pe piele.

- Atunci când tundeți foarte scurt, reduceți presiunea de apăsare pe piele.

Cauză: Unghiul de tăiere este prea acut.

- Înclinați mai mult aparatul.

Cauză: Set de cuțite defect.

- Controlați dacă au fost deteriorate vârfulurile dinților în timpul utilizării și eventual înlocuiți setul de cuțite.

#### Aparatul nu merge

Cauză: Alimentare cu curent defectuoasă.

- Asigurați-vă că există un contact perfect între alimentatorul cu ștecăr și priză.
- Verificați cablul de alimentare să nu aibă defecte.

#### Aparatul funcționează la viteză mai mică

Cauză: Setul de cuțite este prea strâns.

- Curățați și ungeți cu ulei setul de cuțite. Dacă problema persistă, înlocuiți setul de cuțite.

#### Setul de cuțite nu poate fi montat

Cauză: Suportul setului de cuțite este rabatat înăuntru.

- Scoateți suportul din carcasă, folosind o șurubelniță plată.

Dacă problema nu se poate rezolva cu aceste instrucțiuni, contactați centrul nostru de service. Nu încercați să reparați aparatul pe cont propriu!

#### Eliminare



#### Atenție! În caz de eliminare necorespunzătoare mediul poate fi dăunat.

- Eliminarea corectă protejează mediul și previne posibile efecte dăunătoare asupra omului și mediului.

La eliminarea aparatului, respectați normele corespunzătoare.

#### Informație privind eliminarea aparatelor electrice și electronice în Uniunea Europeană:



În cadrul Uniunii Europene, în cazul aparatele cu funcționare electrică, eliminarea este reglementată prin norme naționale, care se bazează pe directiva UE 2012/19/CE referitoare la aparatele electronice uzate (WEEE). Aparatul nu poate fi aruncat la gunoii menajer. Aparatul este preluat de către punctele locale de colectare și reciclare. Ambalajul produsului este realizat din materiale reciclabile. Eliminați-le în mod ecologic și duceți-le la reciclat.

## Инструкция за експлоатация (превод) Машинка за подстригване на животни тип 1251 / 1264

### Общи указания за ползване

#### Информация за ползване на упътването

- ▶ Преди да ползвате уреда за първи път трябва да прочетете и да разберете цялото упътване.
- ▶ Гледайте добре на упътването като на част от уреда и го съхранявайте добре на достъпно място.
- ▶ Това упътване може да бъде получено и като PDF-файл от центъра за обслужване на клиенти. Декларацията за съответствие на Европейския съюз може да бъде получена и на други езици на ЕС от центровете за обслужване на клиенти.
- ▶ При предаване на уреда на други прилагайте упътването.

#### Обяснение на символите

Следните символи се използват на устройството, съотв. щепселното захранване:



Символ за клас на защита II.



СЕ-знак за съответствие.



Знак за съответствие на UKCA за пазара в Обединеното кралство.



Знак за съответствие на EAC за евразийската територия Икономически съюз.



Знак WEEE, забраняващ изхвърлянето на електрически и електронни устройства в битовите отпадъци.

Следните символи и сигнални думи се използват в нашите инструкции за експлоатация:



#### ОПАСНОСТ

Опасност от токов удар с вероятност за тежки телесни повреди или смърт.



#### ОПАСНОСТ

Опасност от експлозия с вероятност за тежки телесни повреди или смърт.



#### ОПАСНОСТ

Опасност при употреба на възпламеняеми вещества. При пожар са възможни като следствие тежки телесни наранявания или смърт.



#### ПРЕДУПРЕЖДЕНИЕ

Предупреждение за евентуално телесно нараняване или за опасност за здравето.



#### ВНИМАНИЕ

Указание за опасност от материални щети.



Указание с полезна информация и указания.

- ▶ Вие се призовавате за дадено действие.

1. Извършете тези действия в посочената
2. последователност.
- 3.

#### Общи указания за безопасност



Прочетете и спазвайте всички указания за безопасност и ги запазете!

#### Използване по предназначението

- Ползвайте машинката за подстригване на животни само за животински косьм и козина.
- Този уред е конструиран за професионална употреба.

#### Изисквания към потребителя

- Преди първо пускане на уреда в експлоатация, прочетете цялото ръководство за работа и се запознайте с уреда.
- Този уред не е подходящ за ползване от хора (включително и деца) с ограничени физически, сетивни или психически възможности или липса на опит и знания, освен ако не са под надзор или не са инструктирани, как да се ползва уреда от лице, което отговаря за тяхната безопасност. Децата трябва да се наблюдават, за да не си играят с уреда.
- Само за европейските пазари:  
Този уред може да се ползва от деца над 14 годишна възраст, както и от лица с ограничени физически, сетивни или психически възможности или без опит и знания, само ако са под надзор и са инструктирани, как да се ползва безопасно уреда, както и за произхождащите от това опасности. Деца не трябва да си играят с уреда. Почистването и поддръжката не трябва да се извършва от деца без контрол.
- Уредът да се съхранява на място, където животни нямат достъп и защитено от атмосферни влияния.

#### Заплахи



**Опасност! Токов удар от щета по уреда / захранващ кабел.**

- ▶ Уредът да не се използва, ако не работи коректно, ако е повреден или ако е паднал във водата. За избягване на опасности ремонти трябва да се извършват само от оторизиран сервиз или от

специалисти с електротехническо образование при използване на оригинални резервни части.

- ▶ Уредът никога да не се ползва, ако е повреден кабелът. За избягване на опасности увредени захранващ кабел, съотв. кабел на адаптера трябва да се подменят само от оторизиран сервиз или от специалисти с електротехническо образование при използване на оригинални резервни части.



### Опасност! Токов удар поради влязла течност.

- ▶ Този уред да не се ползва в близост до вани, душ-кабини или до други съдове, съдържащи вода. Също така, да не се ползват на места с висока влажност на въздуха. След всяко ползване да се изключва уредът от контакта, защото близостта на вода е опасна и при изключен уред.
- ▶ Електроуредите да се поставят и съхраняват така, че да не могат да паднат във водата (напр. в умивалника). Уредът да се държи на страна от контакт с вода и с други течности.
- ▶ Паднал във вода уред в никакъв случай да не се пипа и да не се бърка във водата. Веднага да се издърпа кабела.
- ▶ Преди да се ползва отново уредът трябва да се контролира в центъра за обслужване.
- ▶ Уредът да се ползва и съхранява само в сухи помещения.
- ▶ Като допълнителна мярка за безопасност се препоръчва в токовия кръг да се постави защита срещу утечен ток (RCD) с ток на задействане не повече от 30 mA. Обърнете се към електромонтьор за съвет.



### Опасност от експлозия!

- ▶ Уредът да не се ползва в среди, в които има висока концентрация на аерозолни продукти (спрей) или се отделя кислород.



### Опасност! Възпламеняем!

- ▶ Не пръскайте уреда никога с аерозолни продукти (спрей), обозначени като възпламеняеми.



### Предупреждение! Наранявания в следствие на прегрети ножчета.

- ▶ При дълготрайна употреба на уреда може да прегреят ножчетата. Прекъсвайте редовно употребата за да изстинат ножчетата.



### Предупреждение! Наранявания в следствие на неправилно ползване.

- ▶ Уредът никога да не се ползва с повредени ножчета.
- ▶ Преди да поставите някъде уреда винаги го изключвайте, тъй като може да падне поради вибрациите.



### Внимание! Щети вследствие на неправилно ползване.

- ▶ Захранвайте уреда само с променливо напрежение, посочено на типовата табелка на уреда.
- ▶ Използвайте само аксесоарите, препоръчани от производителя.
- ▶ Да не се вкарват предмети или да се допуска те да паднат в отворите на уреда.
- ▶ Уредът да не се носи за кабела и при изваждане от контакта да не се дърпа за кабели или за уреда, а от щекера.
- ▶ Захранващият кабел и уреда да стоят настрана от горещи повърхности.
- ▶ Уредът да не се съхранява с усукан или прегънат захранващ кабел.

## Описание продукта

### Описание на частите (фиг. 1)

- A Ножчета
- B Бутон за отблокиране на ножчетата
- C Бутон за включване/изключване
- D Халка за окачване
- E Захранващ кабел
- F Четка за почистване\*
- G Масло за ножчетата\*
- H Щепселно захранващо устройство
- I Приставка за щепсел (в зависимост от варианта на държавата)

### без фигура: Приставки гребен\*

\* Допълнителните принадлежности могат да бъдат различни в зависимост от модела.

## Технически данни

### Ръчен уред

Задвижване:	Двигател, 12 В DC
Размери (Д x Ш x В):	около 360 g (без кабел)
Тегло:	макс. 63 dB(A) @ 25 cm
Ниво на шума:	< 2,5 m/s <sup>2</sup>
Вибрация:	

### Щепселно захранващо устройство

Производител:	E-Tek Electronics Manufactory Ltd. No. 5, Jingye Road, Yanchuan, Songgang Town, Baoan District, Shenzhen, Guangdong, Китай
Тип:	Адаптер 9050A-1
Модел:	ZD024B120200
Входно напрежение:	100 – 240 V
Честота на входния променлив ток:	50/60 Hz
Изходно напрежение:	12,0 V
Изходен ток:	2,0 A
Изходна мощност:	24 W
Среден КПД	
в работен режим:	86,2 %

КПД при ниско натоварване (10 %): 76,2 %  
 Консумирана мощност на празен ход: 0,075 W

Алтернативи:  
 Производител: Gold Mark (China) Limited  
 Unit 1706, 17/F., Vanta Industrial Centre, 21-33 Tai Lin Pai Road, Kwai Chung, N.T. Hong Kong  
 Адаптер 9050A-1 (VI)

Тип:  
 Входно напрежение: 100 – 240 V  
 Честота на входния променлив ток: 50/60 Hz  
 Изходно напрежение: 12,0 V  
 Изходен ток: 1,2 A  
 Изходна мощност: 14,4 W  
 Среден КПД в работен режим: 84,28 %  
 КПД при ниско натоварване (10 %): 74,28 %  
 Консумирана мощност на празен ход: 0,075 W

Условия на работа  
 Околна среда: 0°C – +40°C

Уредът е със защитна изолация и не смущава радиообхвата. Той съответства на директивата на ЕС за електромагнитна поносимост 2014/30/ЕС и на директивата за машини 2006/42/ЕО.

## Начин на ползване

### Подготвяне

 Запазете опаковката за по-късно съхраняване или транспорт.

- ▶ Проверете съдържанието на доставката.
- ▶ Проверете частите за евентуални повреди от транспорт.

 Моля, обърнете внимание, че ние извършваме контрол на качеството при всички наши продукти. В резултат на този процес може да има малки синтетични косъмчета върху ножчетата или машината за подстригване. Въпреки това ние Ви гарантираме, че Вашата машина за подстригване и ножчетата не са използвани!

### Безопасност

 **Внимание! Щети от неправилно захранващо напрежение.**  
 ▶ Захранвайте уреда само с променливо напрежение, посочено на типовата табелка на уреда.

### Работа със захранване от мрежата

1. Включете щекера на адаптера в контакта към мрежата (фиг. 2).

2. С бутона за включване/изключване включете уреда (фиг. 3 Ⓐ) и след употреба го изключете (фиг. 3 Ⓑ).

 Уредът има две степени за скоростта. Те могат да се избират от бутона вкл./изкл.  
 скорост 1 = бавна скорост  
 скорост 2 = висока скорост

## Обслужване

### Подстригване с приставки гребен

Уредът може да се ползва и с приставки гребен. С приставките гребен можете да разширите спектъра на дължината на рязане.

### Поставяне и смъкване на приставката гребен.

1. Поставете приставката гребен на долния кант на ножчетата (фиг. 4 Ⓐ) и го дръпнете над режещия кант на гребена за подстригване, докато приставката гребен щракне (фиг. 4 Ⓑ).
2. Дръпнете приставката гребен по посока на режещия ръб на гребена за подстригване (фиг. 5) и смъкнете приставката гребен от ножчетата.

## Поддръжка



### Предупреждение! Наранявания и материални щети в следствие на неправилно ползване.

- ▶ Преди почистване или поддръжка изключете с бутона за включване/изключване уреда и прекъснете електрозахранването.

### Почистване и грижи за уреда



#### Опасност! Токов удар поради влязла течност.

- ▶ Не потапяйте уреда във вода!
- ▶ Не допускайте да влязат течности в уреда.



#### Внимание! Щети от агресивни химикали.

- Агресивни химикали могат да повредят уреда и аксесоарите.
- ▶ Не употребявайте разтворители и абразивни средства.
  - ▶ Използвайте само препоръчаните от производителя почистващи средства и смазочно масло за ножчета.



- Допълнителни принадлежности можете да купите онлайн или от наш търговец.
- Резервни части масло и масло за ножчетата можете да купите от нашия център за обслужване.

- ▶ Свалете евентуално поставената приставка гребен (фиг. 5) и отворете надолу ножчетата (фиг. 6), виж Смяна на ножчетата.
- ▶ С четка почистете от косъмчетата отвората на уреда и от ножчетата (фиг. 8).



## Внимание! Щети вследствие на неправилно ползване.

- ▶ Да не се развинтват винчетата на ножчетата!
  - ▶ Режещият нож не бива да се изважда до край!
- ▶ Избутайте режещия нож настрани (фиг. 8Ⓐ) и почистете с четката ножа и режещия гребен от косъмчета. след почистване поставете режещия нож в изходна позиция (фиг. 8Ⓑ). Режещият нож трябва да е поставен по средата на гребена за подстригване.
- ▶ Смазвайте ножчетата със смазочно масло за ножчета (фиг. 9).
- i**
- ▶ За добра и дълготрайна работа на режещите редовно е важно те редовно да се почистват и смазват.
  - ▶ Смазвайте ножчетата на **всеки 15 минути** с по една капка масло върху обозначените за целта повърхности (фиг. 9).
  - ▶ Ако след продължителна употреба, въпреки редовното почистване и смазване, спадне режещата способност на ножчетата, те трябва да се подменят.
- ▶ Поставете отново ножчетата и ги затворете (фиг. 7Ⓒ), вж Смяна на ножчетата.
  - ▶ За равномерно разпределяне на масления филм включете уреда след смазване за около 10 сек.
  - ▶ Почиствайте уреда само с мека, евентуално леко влажна кърпа.

## Подмяна на ножчетата

1. Изключете с бутона за вкл. /изкл. уреда (фиг. 3Ⓒ).
2. Натиснете бутона за отключване (фиг. 6Ⓒ) по посока на ножчетата и ги отворете от корпуса (фиг. 6Ⓓ).
3. Смиъкнете ножчетата от държача (фиг. 6Ⓔ).
4. Поставете новите ножчета в държача (фиг. 7Ⓒ).
5. Включете уреда (фиг. 3Ⓐ), след това натиснете после ножчетата към уреда, така че да се фиксират с шракване и ножът да може да се движи (фиг. 7Ⓒ).

## Отстраняване на проблеми

### Ножчетата режат лошо или скубят

Причина: Ножчетата са замърсени или изхабени.

- ▶ Почистете и смажете ножчетата. Ако проблемът не се отстрани с това, сменете ножчетата.

### Наранявания на кожата

Причина: Силно натискане на кожата.

- ▶ Намалете натиска при подстригване близо до кожата.

Причина: Зададен е стръмен ъгъл на подстригване.

- ▶ Поставете уреда по-полегато.

Причина: Повредени ножчета

- ▶ Проверете дали при употреба са повредени връхчетата на зъбчетата и подменете евентуално ножчетата.

## Уредът не работи

Причина: Дефектно електрозахранване.

- ▶ Убедете се в безпогрешния контакт между адаптера и контакта.
- ▶ Проверете захранващия кабел за евентуални повреди.

## Уредът намалява скоростта

Причина: Ножчетата се движат трудно.

- ▶ Почистете и смажете ножчетата. Ако проблемът остане, сменете ножчетата.

## Ножчетата не могат да се поставя

Причина: Държачът на ножчетата е прибран.

- ▶ Отворете държача с плоска отвертка от корпуса.

Ако с тези указания не можете да отстраните повредата, се обърнете към центъра за обслужване. Никога не се опитвайте сами да ремонтирате уреда!

## Отстраняване на отпадъци



### Внимание! Погрешното отстраняване причинява щети на околната среда.

- ▶ Правилното отстраняване служи на опазването на околната среда и предотвратява възможни вредни влияния върху човек и природа.

При изхвърляне на уреда спазвайте съответните законни разпоредби.

### Информация за изхвърляне на електрически и електронни уреди в Европейския съюз:



В Европейския съюз за електроуреди важат националните разпоредби за изхвърляне на отпадъци, които се базират на Директива на ЕС 2012/19/ЕС за стара електронна техника (OEEO). Съгласно това те вече не могат да се изхвърлят като домашна смет. Уредът се приема безплатно от комуналните събирателни пунктове респ. от пунктове за рециклиране. Опаковката на продукта е от материали, които могат да се рециклират. Изхвърлете ги природосъобразно и ги върнете за преработка.

## Руководство по эксплуатации (перевод) Ножницы для стрижки шерсти животных, тип 1251 / 1264

### Общие рекомендации по пользованию

#### Информация по пользованию руководством по эксплуатации

- ▶ Перед эксплуатацией прибора необходимо полностью прочесть и понять данное руководство по эксплуатации!
- ▶ Руководство по эксплуатации является неотъемлемой частью продукции, тщательно сохраняйте его и держите в легкодоступном месте.
- ▶ Вы также можете получить данное руководство по эксплуатации в формате PDF в одном из наших сервисных центров по запросу. Декларация о соответствии стандартам EG на других официальных языках стран ЕС может быть получена по запросу в одном из наших сервисных центров.
- ▶ При передаче прибора третьим лицам передавайте также руководство по эксплуатации.

#### Объяснение символов

На приборе и сетевом блоке питания используются следующие символы:



Символ класса защиты II.



Знак соответствия нормам ЕС (знак CE).



Знак соответствия стандартам UKCA для британского рынка.



Знак Евразийского соответствия (EAC) для Евразийского экономического союза.



Маркировка WEEE, запрещающая утилизацию электрических и электронных приборов вместе с бытовыми отходами.

В наших руководствах по эксплуатации используются следующие символы и сигнальные слова:



#### ОПАСНОСТЬ

Опасность удара электрическим током, который может повлечь за собой тяжкие телесные повреждения или смерть.



#### ОПАСНОСТЬ

Опасность взрыва, который может повлечь за собой тяжкие телесные повреждения или смерть.



#### ОПАСНОСТЬ

Опасность в результате применения воспламеняющихся веществ. В результате пожара возможны тяжелые телесные повреждения или смерть.



#### ПРЕДУПРЕЖДЕНИЕ

Предупреждение об опасности телесных повреждений или рисках для здоровья.



#### ВНИМАНИЕ

Указание об опасности нанесения материального ущерба.



Полезная информация и советы.

- ▶ Указание выполнить соответствующее действие.
1. Произведите указанные действия в данном порядке.
  - 2.
  - 3.

#### Фирменная табличка

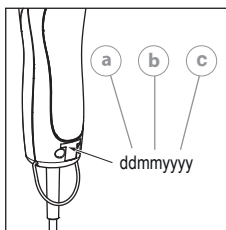

Дата производства

- Ⓐ День
- Ⓑ Месяц
- Ⓒ Год

#### Общие правила техники безопасности



**Ознакомьтесь с правилами техники безопасности и соблюдайте их!**

#### Использование по назначению

- Используйте машинку для стрижки животных только для стрижки волосяного покрова и шерсти животных.
- Данный прибор предназначен для профессионального использования.

#### Требования к пользователю

- Перед первым использованием необходимо полностью прочесть данное руководство по эксплуатации и подробно ознакомиться с прибором.
- Данный прибор не рассчитан на использование лицами (включая детей) с ограниченными физическими, сенсорными или умственными способностями, а также с недостаточным опытом или знаниями. Использование этой группой лиц допустимо лишь под наблюдением или

под руководством лица, отвечающего за безопасность. Не оставляйте детей без присмотра; нельзя допускать, чтобы они играли с прибором.

Только для европейского рынка:

Данным прибором могут пользоваться дети в возрасте от 14 лет и старше, а также лица с ограниченными физическими, сенсорными или умственными способностями или с недостаточным опытом и (или) знаниями, если они выполняют это под присмотром или прошли инструктаж по безопасному использованию прибора и понимают риски в связи с ним. Нельзя допускать, чтобы дети играли с прибором.

Дети не должны заниматься очисткой и пользовательским обслуживанием без присмотра.

Храните прибор за пределами досягаемости животных и воздействия погодных явлений.

## Опасности



### Опасность! Опасность удара электрическим током в случае повреждения прибора/ сетевого кабеля.

- ▶ Не используйте прибор, если он работает ненадлежащим образом, был поврежден или же побывал в воде. Во избежание опасностей ремонтные работы разрешено проводить только в авторизованном сервисном центре или силами квалифицированного электротехника с использованием оригинальных запчастей.
- ▶ Никогда не используйте прибор с поврежденным сетевым кабелем или сетевым блоком. Во избежание опасностей поврежденные сетевой кабель или сетевые блоки следует заменять только в авторизованном сервисном центре или силами квалифицированного электротехника с использованием оригинальных запчастей.



### Опасность! Опасность удара электрическим током в случае проникновения жидкости.

- ▶ Не пользуйтесь прибором возле ванны, душа и любых емкостей с водой. Также не пользуйтесь прибором в местах с высокой влажностью воздуха. После каждого использования вынимайте вилку из розетки, так как близость воды представляет опасность даже для выключенного прибора.
- ▶ Всегда размещайте или храните электроприборы так, чтобы они не могли упасть в воду (например, в раковину). Держите прибор вдали от воды и других жидкостей.
- ▶ Ни в коем случае не дотрагивайтесь до упавшего в воду электроприбора, а также до воды, в которую он упал. Немедленно выньте вилку сетевого кабеля из розетки.
- ▶ Прежде чем вновь включить прибор, проверьте его в сервисном центре.
- ▶ Используйте и храните прибор только в сухих помещениях.
- ▶ В качестве дополнительной меры безопасности в силовой контур рекомендуется встроить устройство защитного отключения (УЗО), настроенное

на утечку тока не более чем 30 мА. Обратитесь за советом к вашему электрику.



### Опасность взрыва!

- ▶ Никогда не используйте прибор в помещениях с высокой концентрацией аэрозольных распылителей (спреев) или при выделении кислорода.



### Опасность! Опасность воспламенения!

- ▶ Не допускать попадания на прибор аэрозолей/спреев с пометкой «огнеопасно».



### Предупреждение! Опасность ожога со стороны блока ножей.

- ▶ В результате длительной эксплуатации блок ножей может нагреться. Периодически прерывайте эксплуатацию, чтобы охладить блок ножей.



### Предупреждение! Опасность травмирования при ненадлежащем использовании.

- ▶ Никогда не используйте прибор с поврежденным блоком ножей.
- ▶ Всегда выключайте прибор перед тем, как его отложить, так как вследствие вибраций прибор может упасть.



### Осторожно! Повреждение вследствие неверного использования.

- ▶ Эксплуатировать прибор только при напряжении, которое указано на табличке прибора.
- ▶ Используйте только принадлежности, рекомендованные производителем.
- ▶ Не вставлять и не допускать попадания каких-либо предметов в отверстия прибора.
- ▶ Не держите прибор за сетевой кабель при переноске; вынимая из розетки, держитесь за вилку, а не тяните за кабель или прибор.
- ▶ Не допускайте соприкосновения прибора и сетевого кабеля с горячими поверхностями.
- ▶ Не храните прибор с перекрученным или изогнутым сетевым кабелем.

## Описание изделия

### Наименование деталей (рис. 1)

- A Блок ножей
- B Кнопка разблокировки для блока ножей
- C Выключатель
- D Петля для подвешивания
- E Сетевой кабель
- F Щеточка для чистки\*
- G Масло для блока ножей\*
- H Сетевой блок питания
- I Штекерный наконечник (в зависимости от варианта для конкретной страны применения)

**рис. отсутствует:** Насадки\*

\* Опциональные принадлежности могут отличаться в зависимости от модели.



## Технические характеристики

### Ручной прибор

Привод:	Двигатель постоянного тока 12 В
Размеры (Д x Ш x В):	196 x 54 x 48 мм
Вес:	прим. 360 г (без кабеля)
Уровень звукового давления:	макс. 63 дБ(А) на расстоянии 25 см
Вибрация:	< 2,5 м/с <sup>2</sup>

### Сетевой блок питания

Производитель:	E-Tek Electronics Manufactory Ltd. № 5, Jingye Road, Yanchuan, Songgang Town, Baoan District, Shenzhen, Guangdong, China (КНР) Адаптер 9050A-1
Тип:	
Модель:	ZD024B120200
Входное напряжение:	100 – 240 В
Частота входного переменного тока:	50/60 Гц
Выходное напряжение:	12,0 В
Выходной ток:	2,0 А
Выходная мощность:	24 Вт
Средний показатель эксплуатационной эффективности:	86,2 %
Эффективность при низкой нагрузке (10 %):	76,2 %
Потребляемая мощность при нулевой нагрузке:	0,075 Вт

### Или:

Производитель:	Gold Mark (КНР) Limited Unit 1706, 17/F., Vanta Industrial Centre, 21-33 Tai Lin Pai Road, Kwai Chung, N.T. Гонконг Адаптер 9050A-1 (VI)
----------------	--

### Тип:

Входное напряжение:	100 – 240 В
Частота входного переменного тока:	50/60 Гц
Выходное напряжение:	12,0 В
Выходной ток:	1,2 А
Выходная мощность:	14,4 Вт
Средний показатель эксплуатационной эффективности:	84,28 %
Эффективность при низкой нагрузке (10 %):	74,28 %
Потребляемая мощность при нулевой нагрузке:	0,075 Вт

### Условия эксплуатации

Окружающая среда:	0°С...+40°С
-------------------	-------------

Прибор имеет надежную электроизоляцию и не создает радиопомех. Прибор соответствует требованиям Директивы ЕС по электромагнитной совместимости 2014/30/ЕС и Директивы ЕС по машиностроению 2006/42/ЕС.

## Эксплуатация

### Подготовка

- Сохраняйте упаковку прибора для последующего безопасного хранения или транспортировки.

- Проверьте комплектность поставки.
- Проверьте все компоненты на возможные повреждения при транспортировке.

- Обратите внимание, что мы осуществляем контроль качества всей нашей продукции. В результате этого процесса на блоке ножей или машинке для стрижки волос могут остаться небольшие синтетические волоски. Однако мы заверяем вас, что машинка для стрижки волос и блок ножей не использовались!

### Безопасность



#### Осторожно! Опасность повреждений вследствие несоответствующего питающего напряжения.

- Эксплуатировать прибор только при напряжении, которое указано на табличке прибора.

### Работа от сети

- Вставьте сетевой блок в розетку (рис. 2).
- Включите прибор с помощью выключателя (рис. 3Ⓐ), после использования выключите прибор (рис. 3Ⓑ).



- Прибор работает в двух скоростных режимах. Выбор осуществляется при помощи выключателя.  
Положение 1 = низкая скорость  
Положение 2 = высокая скорость

## Эксплуатация

### Стрижка с использованием насадок

Прибор может также использоваться с насадками. С помощью насадок можно расширить диапазон длины стрижки.

### Установка и отсоединение насадки

- Поместите насадку на нижний край блока ножей (рис. 4Ⓒ) и двигайте ее на режущий край стригального гребня, пока насадка не зафиксируется (рис. 4Ⓓ).
- Потяните насадку в направлении режущего края стригального гребня (рис. 5) и снимите ее с блока ножей.

## Техническое обслуживание



#### Предупреждение! Опасность травм и материального ущерба при неправильном обращении.

- Перед началом очистки и технического обслуживания прибора следует отсоединить его от электрической сети.

## Очистка и уход



**Опасность! Опасность удара электрическим током в случае проникновения жидкости.**

- ▶ Не опускайте прибор в воду!
- ▶ Не допускайте проникновения жидкостей внутрь прибора.



**Осторожно! Повреждения вследствие воздействия агрессивных химикатов.**

Агрессивные химикаты могут повредить прибор и принадлежности.

- ▶ Не используйте растворители или абразивные чистящие средства.
- ▶ Применяйте только рекомендованные изготовителем чистящие средства и масло для блока ножей.



- Аксессуары можно приобрести онлайн или в наших специализированных магазинах.
- Запасные части и масло для блока ножей можно приобрести в наших сервисных центрах.

- ▶ Снимите при необходимости насадку (рис. 5) и откиньте блок ножей от корпуса (рис. 6), см. пункт «Замена блока ножей».
- ▶ Щеточкой для чистки удалите остатки волос из отверстия в корпусе и из блока ножей (рис. 8).



**Осторожно! Повреждение вследствие неверного использования.**

- ▶ Блок ножей нельзя отвинчивать!
- ▶ Стригальный нож нельзя выдвигать полностью!

- ▶ Передвиньте стригальный нож в сторону (рис. 8а) и очистите с помощью специальной щеточки стригальный нож и стригальную гребенку от остатков волос. После чистки установите стригальный нож в первоначальное положение (рис. 8б). Стригальный нож должен быть выровнен серединой к стригальной гребенке.
- ▶ Смазывайте блок ножей специальным маслом (рис. 9).



- ▶ Чтобы добиться длительной и бесперебойной работы прибора, необходимо часто очищать блок ножей и смазывать его маслом.
- ▶ Наносите на блок ножей **каждые 15 минут** по одной капле масла на обозначенные поверхности (рис. 9).
- ▶ Если после длительного использования, несмотря на регулярную чистку и смазку, производительность стрижки снижается, блок ножей необходимо заменить.

- ▶ Установите обратно и закройте блок ножей (рис. 7б), см. пункт «Замена блока ножей».
- ▶ После смазки включите прибор примерно на 10 секунд для равномерного распределения масляной пленки.
- ▶ Протирайте прибор только мягкой, при необходимости слегка влажной тряпкой.

## Замена блока ножей

1. Выключите прибор с помощью выключателя (рис. 3б).
2. Нажмите кнопку разблокировки (рис. 6а) в направлении блока ножей и откиньте блок ножей от корпуса (рис. 6б).
3. Извлеките блок ножей из зажима (рис. 6в).
4. Установите новый блок ножей на зажим (рис. 7а).
5. Включите прибор (рис. 3а), прижмите блок ножей к прибору до щелчка и убедитесь, что ножи двигаются (рис. 7б).

## Поиск и устранение неполадок

### Блок ножей плохо стрижет или дергает волосы

Причина: блок ножей загрязнен или изношен.

- ▶ Очистите и смажьте блок ножей. Если проблему устранить не удалось, замените блок ножей.

### Повреждение кожи

Причина: слишком сильное давление на кожу.

- ▶ Уменьшите давление во время стрижки близко к коже.

Причина: Угол резания слишком близкий к вертикали.

- ▶ Используйте прибор под меньшим углом.

Причина: поврежден блок ножей.

- ▶ Проверьте кончики зубьев на наличие повреждений и при необходимости замените блок ножей.

### Прибор не работает

Причина: неисправность электроснабжения.

- ▶ Проверьте контакт между блоком питания и штепсельной розеткой.
- ▶ Проверьте сетевой кабель на наличие повреждений.

### Прибор снижает скорость

Причина: тугий ход блока ножей.

- ▶ Очистите и смажьте блок ножей. Если проблема сохраняется, замените блок ножей.

### Не удается установить блок ножей

Причина: сложен держатель блока ножей.

- ▶ Откиньте держатель от корпуса с помощью плоской отвертки.

Если не удалось устранить проблему с помощью данных рекомендаций, обратитесь в наш сервисный центр. Категорически запрещается самостоятельно ремонтировать прибор!

## Утилизация



**Осторожно! Вредное воздействие на окружающую среду при неправильной утилизации.**

- ▶ Надлежащая утилизация способствует защите природы и предотвращает возможные вредные воздействия на человека и окружающую среду.

В случае утилизации прибора соблюдайте соответствующие законодательные предписания.

### Информация об утилизации электрических и электронных приборов в Европейском Союзе:



В странах Европейского Союза утилизация электрических приборов регулируется национальными предписаниями, базирующимися на директиве ЕС 2012/19/EU для отработанных электронных приборов (WEEE). Согласно этой директиве прибор запрещено утилизировать вместе с коммунальными или бытовыми отходами. Прибор бесплатно принимается в местных сборных пунктах и пунктах приема отходов для вторичной переработки. Упаковка изделия выполнена из материалов, подлежащих вторичной переработке. Утилизируйте их экологически безопасным способом и отправляйте на вторичную переработку.

de

en

fr

it

es

pt

nl

da

sv

no

fi

tr

pl

cs

sk

hr

hu

sl

ro

bg

ru

uk

et

lv

lt

el

ar

## Посібник користувача (переклад) Машинки для стрижки тварин, Тип 1251 / 1264

### Загальні інструкції з використання

#### Інформація щодо користування посібником з експлуатації

- ▶ Перед першим використанням пристрою уважно прочитайте весь посібник з експлуатації.
- ▶ Посібник з експлуатації є частиною виробу і мусить надійно зберігатися в легко доступному місці.
- ▶ Ви можете отримати цей посібник з експлуатації в форматі PDF в одному з наших сервісних центрів. Заяву про відповідність стандартам EG на інших офіційних мовах країн ЄС можна також отримати в одному з наших сервісних центрів.
- ▶ У разі передачі приладу третім особам передавайте також цей посібник з експлуатації.

#### Пояснення символів

На пристрої або штепсельному імпульсному блоці живлення використовуються такі символи:



Символ класу захисту II.



Знак відповідності CE.



Знак відповідності UKCA для ринку Великобританії.



Знак відповідності EAC для території Євразійського економічного союзу.



Знак WEEE на заборону утилізації електричних та електронних пристроїв разом із побутовими відходами.

У наших посібниках із експлуатації використовуються такі символи й сигналні слова:



#### НЕБЕЗПЕКА

Небезпека ураження електричним струмом, що може спричинити тяжкі тілесні ушкодження чи навіть смерть.



#### НЕБЕЗПЕКА

Небезпека вибуху, що може спричинити тяжкі тілесні ушкодження чи навіть смерть.



#### НЕБЕЗПЕКА

Небезпека через використання речовин, що спалахнуть. Пожежа може призвести до тяжких тілесних ушкоджень чи навіть смерті.



#### ПОПЕРЕДЖЕННЯ

Попередження про можливість отримання тілесних ушкоджень чи існуючий ризик для здоров'я.



#### ОБЕРЕЖНО

Небезпека пошкодження майна.



Корисна інформація й поради.

- ▶ Вказівка на необхідність виконання певної дії.
1. Виконуйте ці інструкції в наведеній послідовності.
  - 2.
  - 3.

### Загальні вказівки з техніки безпеки



**Ознайомтеся з правилами техніки безпеки та виконуйте їх!**

#### Використання за призначенням

- Машинка для стриження тварин призначена виключно для стриження тваринної вовни й хутра.
- Цей пристрій призначений для професійного використання.

#### Вимоги до користувача

- Перед першим використанням уважно прочитайте посібник з експлуатації та ознайомтеся з пристроєм.
- Цей пристрій не призначений для використання людьми (у тому числі дітьми), що мають обмежені фізичні, сенсорні чи розумові здібності або володіють недостатніми знаннями чи досвідом, за винятком випадків, коли такі люди знаходяться під наглядом чи отримують вказівки щодо користування пристроєм від особи, яка несе відповідальність за їх безпеку. Наглядайте за дітьми, щоб вони не бавилися з пристроєм.
- Тільки для європейського ринку:  
Цей пристрій може використовуватися дітьми віком від 14 років, а також особами з обмеженими фізичними, сенсорними чи розумовими здібностями, а також недостатнім досвідом та/або знаннями тільки під наглядом, або якщо такі особи отримали вказівки щодо безпечного використання пристрою і розуміють усі пов'язані з ним ризики. Не дозволяйте дітям гратися з пристроєм. Не дозволяйте дітям чистити або обслуговувати пристрій без нагляду.
- Зберігайте прилад поза зоною досяжності тварин та впливу погодних умов.

#### Ризики й небезпеки



**Небезпека! Ураження струмом через пошкодження пристрою/кабелю живлення.**

- ▶ Не використовуйте пристрій, якщо він не працює належним чином, був пошкоджений або ж побував

у воді. Щоб уникнути небезпеки, ремонт слід виконувати тільки в уповноваженому сервісному центрі або силами кваліфікованого електротехніка з використанням оригінальних запчастин.

- ▶ Не користуйтеся пристроєм із пошкодженим електричним кабелем або штепсельним імпульсним блоком живлення. Щоб уникнути небезпеки, заміну пошкодженого електричного кабелю або штепсельного імпульсного блоку живлення слід виконувати тільки в уповноваженому сервісному центрі або силами кваліфікованого електротехніка з використанням оригінальних запчастин.



### Небезпека! Ураження струмом через потрапляння рідини.

- ▶ Не використовуйте пристрій поблизу від ванни, душу та інших ємностей, що містять воду. Також забороняється користуватися пристроєм у місцях з високою вологістю повітря. Після використання витягніть штекер із розетки, оскільки близькість до води становить небезпеку, навіть коли пристрій вимкнений.
- ▶ Завжди розміщуйте або зберігайте електричні прилади таким чином, щоб вони не могли впасти у воду (наприклад, в умивальник). Тримайте пристрій подалі від води та інших рідин.
- ▶ У жодному разі не торкайтеся електричного пристрою, якщо той упав у воду, та не торкайтеся води. Одразу витягніть вилку кабелю живлення з розетки.
- ▶ Перш ніж знов увімкнути пристрій, перевірте його в сервісному центрі.
- ▶ Користуйтеся пристроєм і зберігайте його тільки у сухих приміщеннях.
- ▶ Як додатковий захід безпеки рекомендується передбачити в електричному контурі пристрій захисного відключення (ПЗВ) із номінальним струмом відключення не більше 30 мА. Порадьтеся з вашим електриком.



### Небезпека вибуху!

- ▶ Ніколи не використовуйте прилад у приміщеннях з високою концентрацією аерозольних розпилювачів (спрейів) або при виділенні кисню.



### Небезпека! Небезпека спалахування!

- ▶ Не допускати попадання на прилад аерозолів/спрейів із позначкою «вогнебезпечно».



### Попередження! Небезпека опіку з боку блоку ножів.

- ▶ В результаті тривалої експлуатації ножовий блок може нагріватися. Періодично переривайте експлуатацію, щоб охолодити блок ножів.



### Попередження! Травмування в разі неправильного поводження.

- ▶ Ніколи не користуйтеся пристроєм з пошкодженим ножовим блоком.
- ▶ Перед тим як покласти пристрій, обов'язково його вимикайте – вібрація може спричинити падіння пристрою.



### Обережно! Пошкодження в разі неправильного поводження.

- ▶ Пристрій призначений для використання тільки від джерела з напругою, що вказана на інформаційній таблиці.
- ▶ Використовуйте тільки приладдя, рекомендоване виробником.
- ▶ Не вставляйте й не допускайте потрапляння сторонніх предметів в отвори пристрою.
- ▶ Не тримайте пристрій за мережевий кабель при перенесенні; виймаючи з розетки, тягніть за вилку, а не за кабель або пристрій.
- ▶ Тримайте мережевий кабель і пристрій якнайдалі від гарячих поверхонь.
- ▶ Не зберігайте пристрій з перекрученим або перерваним мережевим кабелем.

## Опис виробу

### Позначення деталей ( мал. 1 )

- A Ножовий блок
- B Кнопка розблокування ножового блока
- C Вимикач
- D Кільце для підвішування
- E Електричний кабель
- F Щіточка для чищення\*
- G Мастолю для ножового блока\*
- H Штепсельний імпульсний блок живлення
- I Штепсельна насадка ( залежно від країни)

**немає малюнку:** Гребінкова насадка\*

\* Додаткове приладдя може відрізнитися залежно від моделі.

## Технічні характеристики

### Ручний пристрій

Привід:	Двигун 12 В пост. струму
Розміри: (Д х Ш х В):	196 x 54 x 48 мм
Вага:	прибл. 360 г (без кабелю)
Рівень звукового тиску:	макс. 63 дБ(А) на відстані 25 см
Вібрація:	< 2,5 м/с <sup>2</sup>

### Штепсельний імпульсний блок живлення

Виробник:	E-Tek Electronics Manufactory Ltd. № 5, Jingye Road, Yanchuan, Songgang Town, Baoan District, Shenzhen, Guangdong, Китай
Тип:	Адаптер 9050А-1
Модель:	ZD024B120200
Вхідна напруга:	100 – 240 В

Вхідна частота змінного струму:	50/60 Гц
Вхідна напруга:	12,0 В
Вихідний струм:	2,0 А
Вхідна потужність:	24 Вт
Середній ККД в експлуатації:	86,2 %
ККД за низького навантаження (10 %):	76,2 %
Споживана потужність без навантаження:	0,075 Вт

Альтернативний варіант:	
Виробник:	Gold Mark (China) Limited Unit 1706, 17/F., Vanta Industrial Centre, 21-33 Tai Lin Pai Road, Kwai Chung, N.T. Hong Kong (Гонконг)
Тип:	Адаптер 9050A-1 (VI)
Вхідна напруга:	100 – 240 В

Вхідна частота змінного струму:	50/60 Гц
Вхідна напруга:	12,0 В
Вихідний струм:	1,2 А
Вхідна потужність:	14,4 Вт
Середній ККД в експлуатації:	84,28 %
ККД за низького навантаження (10 %):	74,28 %
Споживана потужність без навантаження:	0,075 Вт

### Умови експлуатації

Навоколишнє середовище: від 0°C до +40°C

Пристрій має електроізоляцію та захищений від радіоперешкод. Він відповідає вимогам Директиви ЄС щодо електромагнітної сумісності 2014/30/EU та Директиви ЄС щодо машинобудування 2006/42/EG.

### Експлуатація

#### Підготовка

**i** Не викидайте пакувальні матеріали – їх можна використовувати для надійного зберігання і транспортування пристрою в майбутньому.

- ▶ Перевірте комплектність поставки.
- ▶ Перевірте всі деталі на наявність пошкоджень, отриманих у процесі транспортування.

**i** Зверніть увагу, що ми здійснюємо забезпечення якості всіх наших виробів. В результаті цього процесу на бляці ножів або на машинці для стрижки волосся можуть бути дрібні синтетичні волоски. Однак ми запевняємо вас, що машинка для стриження волосся й ножовий блок не були в використанні!

### Безпека



#### Обережно! Пошкодження через використання невідповідної напруги.

- ▶ Пристрій призначений для використання тільки від джерела з напругою, що вказана на інформаційній таблиці.

### Використання в режимі живлення від мережі

1. Підключіть штепсельний імпульсний блок живлення до електричної розетки (мал. 2).
2. За допомогою вимикача увімкніть пристрій (мал. 3 ⓐ) а після використання вимкніть його (мал. 3 ⓑ).



Пристрій має два швидкісні режими. Вибрати режим можна за допомогою вимикача.  
Позиція 1 = низька швидкість  
Позиція 2 = висока швидкість

### Експлуатація

#### Стриження з використанням гребінкових насадок

Пристрій можна використовувати разом із гребінковими насадками. За допомогою гребінкових насадок можна регулювати довжину стриження.

#### Встановлення та знімання гребінкової насадки

1. Розташуйте гребінкову насадку на нижньому краю ножового блока (мал. 4 ⓐ) і насуньте її на ріжучу кромку стригальної гребінки до фіксації (мал. 4 ⓑ).
2. Посуньте гребінкову насадку в напрямку ріжучої кромки стригальної гребінки (мал. 5) і зніміть гребінкову насадку з ножового блока.

### Технічне обслуговування



#### Попередження! Травмування й пошкодження майна в разі неправильного поводження.

- ▶ Завжди вимикайте пристрій, перш ніж почати чищення чи обслуговування, та завжди від'єднуйте його від електричної мережі.

#### Чищення та догляд



#### Небезпека! Ураження струмом через потрапляння рідини.

- ▶ Не занурюйте пристрій у воду!
- ▶ Пильнуйте, щоб всередину пристрою не потрапляла рідина.



#### Обережно! Пошкодження агресивними хімікатами.

- Агресивні хімікати можуть пошкодити пристрій і приладдя.
- ▶ Не використовуйте розчинники та абразивні засоби для чищення.
  - ▶ Використовуйте тільки рекомендовані виробником миючі засоби і рекомендоване мастило для ножового блока.

- i** · Придбати приладдя можна онлайн або в нашій торговельній мережі.
- Запасні частини і мастило для ножового блока можна придбати в наших сервісних центрах.

- ▶ Змініть гребінкову насадку (мал. 5) та відкиньте ножовий блок (мал. 6), дивіться розділ «Заміна ножового блоку».
- ▶ Щіточкою для чищення видаліть залишки волосся з отвору в корпусі та з ножового блока (мал. 8).



### **Обережно! Пошкодження в разі неправильного поводження.**

- ▶ Забороняється пригвинчувати ножовий блок!
  - ▶ Не можна зсувати ніж повністю!
- ▶ Зсуньте ніж у бік (мал. 8Ⓐ) і видаліть залишки волосся з ножа і ріжучої кромки за допомогою щітки для чищення. Після чищення зсуньте ніж у вихідне положення (мал. 8Ⓑ). Ніж має бути вирівняний по центру ріжучої кромки.
- ▶ Змащуйте ножовий блок спеціальним мастилом (мал. 9).



- ▶ Щоб досягти високої та тривалої якості підстригання, треба регулярно чистити та змащувати ножовий блок.
- ▶ Наносьте **кожні 15 хвилин** по одній краплі мастила на вказані поверхні ножового блока (мал. 9).
- ▶ Якщо якість стрижки, незважаючи на регулярне чищення та змащування, після тривалого терміну експлуатації погіршується, то ножовий блок треба замінити.
- ▶ Встановіть назад і закрийте ножовий блок (мал. 7Ⓒ), дивіться розділ «Заміна ножового блоку».
- ▶ Увімкніть пристрій після змащування приблизно на 10 секунд, щоб рівномірно розподілити мастило.
- ▶ Протирайте пристрій м'якою, за необхідності злегка зволоженою тканиною.

### **Заміна ножового блока**

1. Вимкніть пристрій за допомогою вимикача (мал. 3Ⓓ).
2. Натисніть кнопку розблокування (мал. 6Ⓐ) у напрямку ножового блока й підніміть край ножового блока (мал. 6Ⓑ).
3. Вийміть ножовий блок з тримача (мал. 6Ⓒ).
4. Розташуйте новий ножовий блок на тримачі (мал. 7Ⓓ).
5. Увімкніть пристрій (мал. 3Ⓐ), натисніть на блок ножів у напрямку приладу до фіксації та переконайтеся, що ножі рухаються (мал. 7Ⓒ).

### **Усунення несправностей**

#### **Блок ножів погано стриже або смикає волосся**

Причина: Блок ножів забруднений або зносився.

- ▶ Почистіть і змастіть ножовий блок. Якщо проблема залишиться, замініть ножовий блок.

#### **Пошкодження шкіри**

Причина: Ви надто сильно тиснете на шкіру.

- ▶ Зменште тиск при стриженні близько до шкіри.

Причина: Кут різання встановлений занадто крутий.

- ▶ Застосовувати пристрій під більш плоским кутом.

Причина: Пошкоджений ножовий блок.

- ▶ Перевірте кінчики зубців на пошкодження та при необхідності замініть ножовий блок.

#### **Пристрій не працює**

Причина: Порушене живлення.

- ▶ Переконайтеся, що штепсельний імпульсний блок живлення надійно підключений до електричної розетки.
- ▶ Перевірте електричний кабель на наявність пошкоджень.

#### **Швидкість пристрою знижується**

Причина: Ножовий блок туго рухається

- ▶ Почистіть і змастіть ножовий блок. Якщо проблема не зникає, замініть ножовий блок.

#### **Не можна приєднати ножовий блок**

Причина: Тримач ножового блока складений.

- ▶ За допомогою плоскої викрутки витягніть тримач із корпусу.

Якщо не вдалося вирішити проблему за допомогою цих вказівок, зверніться до нашого сервісного центру. В ніякому разі не намагайтеся відремонтувати прилад самостійно!

#### **Утилізація**



#### **Обережно! Неправильна утилізація завдає шкоди навколишньому середовищу.**

- ▶ Належна утилізація сприяє захисту природи й допомагає запобігати можливому шкідливому впливу на людину та навколишнє середовище.

Дотримуйтеся вимог діючого законодавства при утилізації пристрою.

#### **Інформація щодо утилізації електричного та електронного обладнання у країнах Європейського Союзу:**



Питання утилізації електричних приладів на території Європейського Союзу регулюються національними нормами, які основані на Директиві ЄС 2012/19/EU щодо утилізації електричних приборів та обладнання (WEEE). Згідно з цією Директивою не можна викидати пристрій разом із домашнім чи комунальним сміттям. Ви можете безкоштовно здати його до комунальних пунктів збору та вторинної переробки. Упаковка продукту вироблена з матеріалів, які підлягають вторинній переробці. Утилізуйте її безпечно для екології засобом та віддайте до вторинної переробки.

de  
en  
fr  
it  
es  
pt  
nl  
da  
sv  
no  
fi  
tr  
pl  
cs  
sk  
hr  
hu  
sl  
ro  
bg  
ru  
uk  
et  
lv  
lt  
el  
ar

## Kasutusjuhend (tõlge) Loomakarva-lõikusmasin, tüüp 1251 / 1264

### Üldised juhised kasutajale

#### Teave kasutusjuhendi kasutamise kohta

- ▶ Enne seadme esmakordset kasutamist lugege kasutusjuhend täielikult läbi ja püüdke sellest aru saada.
- ▶ Kasutusjuhend on toote osa. Säilitage seda hoolikalt käepärases kohas.
- ▶ Kasutusjuhendi võib tellida meie teeninduskeskustest ka PDF-failina. EÜ vastavusdeklaratsiooni võib meie teeninduskeskustest küsida ka teistes Euroopa Liidu ametlikes keeltes.
- ▶ Seadet kolmandale isikule üle andes andke üle ka kasutusjuhend.

#### Sümbolite seletused

Seadme või adapteri puhul kasutatakse järgmisi sümboleid.



Sümbol: kaitseklass II.



CE-vastavusmärgis.



UKCA-vastavusmärgis Ühendkuningriigi turu jaoks.



EAC-vastavusmärgis Euraasia Majandusliidu jaoks.



Elektri- ja elektroonikaseadmete jäätmete (WEEE) märgis, mis keelab elektri- ja elektroonikaseadmete viskamise olmejäätmete hulka.

Meie kasutusjuhendites kasutatakse järgmisi sümboleid ja signaalsõnu.



#### OHT

Raske kehavigastuse või surmaga lõppeva elektrilöögi oht.



#### OHT

Raske kehavigastuse või surmaga lõppeva plahvatusoht.



#### OHT

Oht tuleohtlike ainete kasutamisel. Tulekahju tekkimise oht, mis võib põhjustada raske kehavigastuse või lõppeda surmaga.



#### HOIATUS

Võimaliku kehavigastuse või terviseriski hoiatus.



#### ETTEVAATUST

Viide materiaalse kahju ohule.



Kasulik teave ja nõuanded.

- ▶ Teil palutakse teostada teatud toimingud.
  1. Teostage need toimingud kirjeldatud järjekorras.
  - 2.
  - 3.

### Üldised ohutusjuhised



**Lugege ja järgige kõiki ohutusjuhiseid ja hoidke ohutusjuhend alles!**

#### Sihipärane kasutamine

- Kasutage lemmikloomade pügamasinaid ainult loomakarvade ja karvakasuka pügamiseks.
- Seade on mõeldud professionaalseks kasutamiseks.

#### Nõuded kasutajale

- Lugege kasutusjuhend enne seadme esmakordset kasutuselevõtmist läbi ja tutvuge seadmega.
- See seade ei ole mõeldud kasutamiseks piiratud füüsiliste, sensoorsete või vaimsete võimetega isikutele (kaasa arvatud lapsed) või isikutele, kellel ei ole piisavalt kogemusi või teadmisi, välja arvatud siis, kui nad kasutavad seadet järelevalve all või neid on seadme kasutamise osas juhendanud nende turvalisuse eest vastutav isik. Lapsi tuleb jälgida, veendumaks, et nad seadmega ei mängi.
- Kehtib ainult Euroopa turu kohta  
Seadet võivad kasutada lapsed alates 14. eluaastast, samuti piiratud füüsiliste, sensoorsete või vaimsete võimetega isikud või isikud, kellel ei ole piisavalt kogemusi või teadmisi, kui nad teevad seda järelevalve all või kui neid on juhendatud seadme ohutu käsitsemise osas ja nad mõistavad sellega kaasnevaid ohtusid. Lapsed ei tohi seadmega mängida. Lapsed ei tohi seadet puhastada ega teostada kasutaja poolset hooldust, välja arvatud siis, kui see toimub järelevalve all.
- Hoidke seadet loomadele kättesaamatult ja ilmastikumõjutuste eest kaitsult.

#### Ohud



**Oht! Seadme või toitejuhtme kahjustumisel elektrilöögi oht.**

- ▶ Ärge kasutage seadet, kui see ei tööta nõuetekohaselt, on kahjustatud või kui see on kukkunud vette. Ohtude vältimiseks laske remonditööd teostada üksnes volitatud teeninduskeskuses või elektriku väljaõppega spetsialistil, kasutades seejuures originaalvaruosi.



- ▶ Ärge kunagi kasutage seadet kahjustatud toitejuhtme või adapteriga. Ohtude vältimiseks laske kahjustatud toitejuhe või adapterid välja vahetada üksnes volitatud teeninduskeskuses või elektriku väljaõppega spetsialistil, kasutades seejuures originaalvaruosi.



### Oht! Elektrilöögi oht seadmesse tungiva vedeliku tõttu.

- ▶ Ärge kasutage seadet vanni, dušialuse või muude mahutite läheduses, milles on vesi. Samuti ärge kasutage seadet suure õhuniiskusega kohtades. Pärast iga kasutuskorda tõmmake toitejuhe vooluvõrgust välja, kuna vee lähedus kujutab endast ohtu ka väljalülitatud seadme korral.
- ▶ Asetage või hoiustage elektriseadmed alati nii, et need ei kukuks vette (nt kraanikaussi). Vältige seadme kokkupuudet vee ja teiste vedelikega.
- ▶ Ärge mitte mingil juhul puudutage vette kukunud seadet ega vett. Eemaldage seade kohe vooluvõrgust.
- ▶ Laske seade enne uuesti kasutuselevõtmist teeninduskeskuses üle kontrollida.
- ▶ Kasutage ja hoidke seadet ainult kuivades ruumides.
- ▶ Täiendava ohutusmeetmena soovitame paigaldada vooluringi kontrollitud rikkevoolukaitsme (RCD), mille maksimaalne rakendusvool on 30 mA. Küsige nõu oma elektrikult.



### Plahvatusoht!

- ▶ Ärge kasutage seadet kunagi kohtades, kus on kõrge aerosooli (pihust) sisaldavate toodete kontsentratsioon või kus vabaneb hapnikku.



### Oht! Tuleohtlik!

- ▶ Ärge kunagi pihustage seadmele aerosooli (pihust) sisaldavaid tuleohtlikuks klassifitseeritud tooteid.



### Hoiatus! Vigastusoht ülekuumenenud lõikelemendi tõttu.

- ▶ Seadme pikaajalisel kasutamisel võib lõikeelement üle kuumeneda. Lõikelemendi jahutamiseks tehke seadme kasutamises korrapäraselt pause.



### Hoiatus! Asjatundmatust käsitemisest tingitud vigastused.

- ▶ Ärge kasutage kahjustatud lõikelemendiga seadet.
- ▶ Lülitage seade alati enne käestpanekut välja, kuna seade võib vibratsiooni tõttu maha kukkuda.



### Ettevaatus! Asjatundmatust käsitemisest tingitud kahjustused.

- ▶ Kasutage seadet alati üksnes tüübisildil ära toodud pingega.
- ▶ Kasutage ainult tootja poolt soovitatud tarvikuid.
- ▶ Ärge kunagi lükake esemeid seadme avadesse ega laske neil sinna kukkuda.

- ▶ Ärge hoidke seadet toitejuhtmest ja selle vooluvõrgust eemaldamisel tõmmake pistikust, aga mitte juhtmest või seadmest.
- ▶ Hoidke toitejuhe ja seade kuumadest pindadest eemal.
- ▶ Ärge hoiustage seadet keerdunud või väändunud toitejuhtmega.

## Tootekirjeldus

### Osade nimetused (joon 1)

- A Lõikeelement
- B Lõikelemendi vabastussupp
- C Lüli sisse- ja väljalülitamiseks
- D Riputusaaas
- E Toitejuhe
- F Puhastushari\*
- G Lõikelemendi õli\*
- H Adapter
- I Toitepistik (vastavalt riigi variandile)

### Ilma pildita: kammiosikud\*

\* Valikul saadaolevad tarvikud võivad mudelist sõltuvalt erineda.

## Tehnilised andmed

### Käiseade

Ajam:	mootor 12 V DC
Mõõtmed (p x l x k):	196 x 54 x 48 mm
Kaal:	ca 360 g (ilma juhtmeta)
Müratase:	max 63 dB(A) / 25 cm
Vibratsioon:	< 2,5 m/s <sup>2</sup>

### Adapter

Tootja:	E-Tek Electronics Manufactory Ltd. No. 5, Jingye Road, Yanchuan, Songgang Town, Baoan District, Shenzhen, Guangdong, Hiina
Tüüp:	adapter 9050A-1
Mudel:	ZD024B120200
Sisendpinge:	100 – 240 V

Sisendvahelduvvoolu sagedus:	50/60 Hz
Väljundpinge:	12,0 V
Väljundvool:	2,0 A
Väljundvõimsus:	24 W
Tööseisundi keskmine energiatõhusustegur:	86,2%
Tõhusus madalal koormusel (10%):	76,2%
Tarbimisvõimsus koormamata seisundis:	0,075 W

### Alternatiivina:

Tootja:	Gold Mark (China) Limited Unit 1706, 17/F., Vanta Industrial Centre, 21-33 Tai Lin Pai Road, Kwai Chung, N.T. Hong Kong
Tüüp:	adapter 9050A-1 (VI)

Sisendpinge:	100 – 240 V
Sisendvahelduvvoolu sagedus:	50/60 Hz
Väljundpinge:	12,0 V
Väljundvool:	1,2 A
Väljundvõimsus:	14,4 W
Tööseisundi keskmine energiatõhusustegur:	84,28%
Tõhusus madalal koormusel (10%):	74,28%
Tarbimisvõimsus koormamata seisundis:	0,075 W

### Töötingimused

Ümbritseva keskkonna temperatuur:	0 – 40 °C
-----------------------------------	-----------

Seadmel on kaitseseisund ja see ei tekitab raadiohäiret. See vastab Euroopa Liidu elektromagnetilise ühilduvuse direktiivile 2014/30/EL ja masinadirektiivile 2006/42/EÜ.

## Seadmega töötamine

### Ettevalmistamine kasutuselevõtuks

- ☺ Säilitage pakend seadme hilisemaks turvaliseks hoiustamiseks või transportimiseks.

- ▶ Kontrollige tarnekomplekti terviklikkust.
- ▶ Kontrollige kõiki osi võimalike transpordikahjustuste suhtes.

- ☺ Pange tähele, et me viime kõikide oma toodete osas läbi kvaliteedikontrolli. Selle protsessi tulemusena võib lõikeelemendil või juukselõikusmasinal olla väikesed sünteetiliselt karvakesi. Kinnitame siiski, et juukselõikusmasinat ja lõikelementi ei ole kasutatud!

### Ohutus

#### ⚠ Ettevaatust! Valest toitepingest tingitud kahjustused.

- ▶ Kasutage seadet alati üksnes tüübisildil ära toodud pingega.

### Töötamine vooluvõrgus

1. Ühendage adapter vooluvõrku (joon 2).
2. Lülitage seade lülitist sisse (joon 3, ☺) ja pärast kasutamist välja (joon 3, ☹).

- ☺ Seadmel on kaks kiirust. Neid saab valida sisse- ja väljalülitamise lülitist. Aste 1 = aeglane kiirus  
Aste 2 = suur kiirus

## Kasutamine

### Lõikamine kammiootsikuga

Seadet võib kasutada ka koos kammiootsikutega. Kammiootsikutega saate laiendada lõikepikkuste vahemikku.

### Kammiootsiku paigaldamine / eemaldamine

1. Asetage kammiootsik vastu lõikeelemendi alumist serva (joon 4, ☺) ja tõmmake seda üle lõikekammi lõikeserva, kuni kammiootsik fikseerub (joon 4, ☹).
2. Tõmmake kammiootsikut lõikekammi lõikeserva suunas (joon 5) ja eemaldage kammiootsik lõikeelemendilt.

### Korrashoid



**Hoiatus! Asjatundmatu käsitsemine võib põhjustada vigastusi ja kahjustusi.**

- ▶ Lülitage seade enne puhastus- ja hooldustöid välja ning eemaldage vooluvõrgust.

### Puhastamine ja hooldus



**Oht! Elektrilöögi oht seadmesse tungiva vedeliku tõttu.**

- ▶ Ärge kastke seadet vette!
- ▶ Vältige vedelike sattumist seadme sisse.



**Ettevaatust! Agressiivsetest kemikaalidest tingitud kahjustused.**

- Agressiivsed kemikaalid võivad seadet ja tarvikuid kahjustada.
- ▶ Ärge kasutage lahusteid ja abrasiivseid vahendeid.
- ▶ Kasutage ainult tootja poolt soovitatud puhastusvahendeid ja lõikeelemendi õli.



- Lisatarvikuid saate osta veebist või meie edasimüüjatelt.
- Varuosi ja lõikeelemendi õli saate osta meie teeninduskeskustest.

- ▶ Vajadusel võtke kammiootsik ära (joon 5) ja eemaldage lõikeelement korpuse küljest (joon 6), vt Lõikeelemendi väljavahetamine.
- ▶ Puhastage korpuse ava ja lõikeelement puhastusharjaga juustest (joon 8).



**Ettevaatust! Asjatundmatust käsitsemisest tingitud kahjustused.**

- ▶ Lõikeelemendi kruvisid ei tohi lahti keerata!
- ▶ Lõiketera ei tohi täiesti välja lükata!
- ▶ Lükake lõiketera küljele (joon 8, ☺) ja puhastage lõiketera ja -kamm puhastusharjaga juuksekarvadest. Pärast puhastamist lükake lõiketera uuesti algseesse asendisse tagasi (joon 8, ☹).
- ▶ Lõiketera peaks asetsema lõikekammi suhtes keskel.
- ▶ Õlitage lõikelementi lõikeelemendile mõeldud õliga (joon 9).

- i** ▶ Hea lõiketulemuse saavutamiseks ja lõikekvaliteedi säilimiseks on oluline lõikeelemendi regulaarselt puhastada ja õlitada.
  - ▶ Õlitage lõikeelemendi vähemalt **iga 15 minuti järel**, kandes tilga õli kõigile näidatud pindadele (joon 9).
  - ▶ Kui pärast pikka kasutusaja lõikamistulemus hoolimata korrapärasest puhastamisest ja õlitamisest halveneb, tuleb lõikeelement välja vahetada.
- ▶ Asetage lõikeelement uuesti kohale ja vajutage, kuni see fikseerub (joon 7, ©), vt Lõikelemendi väljavahetamine.
  - ▶ Õlikihi ühtlaseks jaotumiseks lülitage seade u 10 sekundiks sisse.
  - ▶ Pühkige seadet ainult pehme, vajadusel kergelt niiske lapiga.

### Lõikelemendi väljavahetamine

1. Lülitage seade lülitist välja (joon 3, ©).
2. Suruge vabastusnupp (joon 6, ©) lõikelemendi suunas ja eemaldage lõikeelement korpuse küljest (joon 6, ©).
3. Eemaldage lõikeelement hoidiku küljest (joon 6, ©).
4. Asetage uus lõikeelement hoidikule (joon 7, ©).
5. Lülitage seade sisse (joon 3, ©), seejärel suruge lõikeelemendi vastu käsiseadet, kuni see kuuldavalt fikseerub ja lõiketera liigub (joon 7, ©).

### Probleemide kõrvaldamine

#### Lõikeelement lõikab halvasti või kitkub

Põhjus: lõikeelement on määrdunud või kulunud.

- ▶ Puhastage ja õlitage lõikeelemendi. Kui probleem ei lahene, siis vahetage lõikeelement välja.

#### Nahavigastus

Põhjus: liiga tugev surve nahale.

- ▶ Vähendage nahalähedasel lõikamisel survet.

Põhjus: lõikamise nurk on liiga järsk.

- ▶ Hoidke seadet väiksema nurga all.

Põhjus: kahjustatud lõikeelement.

- ▶ Kontrollige, kas hammastik on kasutamisel kahjustada saanud ja vajadusel vahetage lõikeelement välja.

#### Seade ei tööta

Põhjus: vooluvarustuse häired.

- ▶ Veenduge, et adapteri ja pistikupesa vahel on laitmatu ühendus.
- ▶ Kontrollige toitejuhet võimalike kahjustuste osas.

#### Seade vähendab kiirust

Põhjus: lõikeelement liigub raskelt.

- ▶ Puhastage ja õlitage lõikeelemendi. Kui probleem püsib, asendage lõikeelement uuega.

#### Lõikeelemendi ei saa peale panna

Põhjus: lõikelemendi hoidik on sisse pööratud.

- ▶ Pöörake hoidik lamepea kruvikeerajaga korpusest välja.

Kui teil ei õnnestu nende juhiste abil probleemi lahendada, pöörduge meie teeninduskeskuse poole. Ärge kunagi püüdke seadet ise parandada!

### Utiliseerimine



#### Ettevaatus! Keskkonnakahju valesi utiliseerimisel.

- ▶ Nõuetekohane utiliseerimine on keskkonnanõuetekohane ja takistab inimese ja keskkonna kahjustamist.

Järgige seadme utiliseerimisel vastavaid õigusakte.

#### Euroopa Liidu elektriliste ja elektrooniliste seadmete utiliseerimise alane info:



Euroopa Liidus toimub elektriliste seadmete utiliseerimine vastavalt kohalikele regulatsioonidele, mis põhinevad Euroopa Liidu elektri- ja elektroonikaseadmete jäätmeid käsitleval direktiivil 2012/19/EÜ (WEEE). Seadet ei tohi utiliseerida koos olmejäätmetega. Seade võetakse tasuta vastu kohaliku omavalitsuse jäätmekogumispunkti või jäätmejaamas. Toote pakend on valmistatud taaskasutatavatest materjalidest. Utiliseerige see keskkonnasõbralikult ja suunake taaskasutusse.

## Dzīvnieku spalvu griežamā mašina, modelis 1251 / 1264

### Lietošanas instrukcija (tulkojums)

#### Vispārējās norādes lietotājiem

##### Informācija par lietošanas instrukciju

- ▶ Pirms uzsākt iekārtas izmantošanu ir jāizlasa un jāizprot tās Lietošanas instrukcija.
- ▶ Uzskatiet lietošanas instrukciju par produkta sastāvdaļu un uzglabājiet to drošā un viegli pieejamā vietā.
- ▶ Šo lietošanas instrukciju var iegūt mūsu servisa centros arī PDF faila formātā. Mūsu servisa centros var iegūt EK atbilstības deklarāciju arī citās ES oficiālajās valodās.
- ▶ Nododot ierīci trešajām personām, nododiet arī tās lietošanas instrukciju.

##### Simbolu skaidrojums

Uz ierīces vai tās barošanas bloka ir šādi simboli:



Simbols II aizsardzības klase.



EK atbilstības zīme.



UKCA atbilstības zīme Lielbritānijas tirgum.



EAC atbilstības zīme Eirāzijas Ekonomiskās savienības reģionam.



WEEE zīme, kas norāda uz aizliegumu likvidēt elektriskās un elektroniskās ierīces kā sadzīves atkritumus.

Mūsu lietošanas instrukcijā tiek izmantoti šādi simboli un signālvārdi:



##### **BĪSTAMI**

Pastāv elektrotrieciens risks, kas var izraisīt smagus miesas bojājumus vai pat nāvi.



##### **BĪSTAMI**

Pastāv eksplozijas risks, kas var izraisīt smagus miesas bojājumus vai pat nāvi.



##### **BĪSTAMI**

Apdraudējums, ko rada uzliesmojošu vielu lietošana. Aizdegšanās var izraisīt smagus miesas bojājumus vai pat nāvi.



##### **BRĪDINĀJUMS**

Brīdinājums par iespējamiem miesas bojājumiem vai veselības apdraudējumu.



##### **UZMANĪBU**

Norāde uz materiālo zaudējumu risku.



Norāde ar nozīmīgu informāciju un padomiem.

- ▶ Uzaičinājums veikt kādu darbību.
  1. Veiciet šīs darbības aprakstītajā secībā.
  - 2.
  - 3.

#### Vispārējās drošības norādes



**Izlasiet un ievērojiet visas drošības norādes un saglabājiet tās!**

#### Noteikumiem atbilstošs lietojums

- Dzīvnieku apspalvojuma griežamās mašīnas izmantojiet tikai dzīvnieku spalvu un pavilnas griešanai.
- Šī ierīce ir paredzēta izmantošanai komerciālos nolūkos.

#### Prasības lietotājam

- Pirms lietošanas pilnībā izlasiet lietošanas instrukciju un iepazīstieties ar pašu ierīci.
- Šo ierīci nav paredzēts lietot personām (ieskaitot bērnus) ar pazeminātām fiziskajām, sensorajām vai garīgajām spējām vai nepietiekamu pieredzi un zināšanām, ja vien tās neuzrauga vai par ierīces lietošanu nav apmācījusī persona, kas atbild par viņu drošību. Bērnus nedrīkst atstāt bez uzraudzības, lai nodrošinātu, ka viņi nerotaļājas ar ierīci.
- Tikai Eiropas tirgiem:  
Bērni no 14 gadu vecuma, kā arī cilvēki ar fiziskiem, sensoriskiem vai garīgiem traucējumiem un personas, kurām trūkst vajadzīgās pieredzes un/vai zināšanu, šo ierīci drīkst izmantot tikai citu personu uzraudzībā vai kad ir apguvuši ierīces drošas izmantošanas pamatprincipus un ir izpratuši riskus, kādus tā var radīt. Bērniem aizliegts rotaļāties ar šo ierīci. Bērni nedrīkst veikt ierīces tīrīšanu un kopšanu bez pieaugušo uzraudzības.
- Ierīce jāsgargā no dzīvniekiem, kā arī no laikpātākļu ietekmes.

#### Apdraudējums



**Bīstami! Ierīces/barošanas kabeļa bojājumi var izraisīt strāvas triecienu.**

- ▶ Neizmantojiet ierīci, ja ir traucēta tās darbība, tā ir bojāta vai iekritusi ūdenī. Lai neradītu apdraudējumu, remontu drīkst veikt vienīgi autorizētā servisa centrā vai elektrotehnikā apmācīts specializētais personāls, izmantojot oriģinālās rezerves daļas.
- ▶ Nekad neizmantojiet ierīci ar bojātu strāvas kabeli vai barošanas bloku. Lai izvairītos no apdraudējuma, bojātos strāvas kabelus vai barošanas blokus drīkst nomainīt tikai autorizēts servisa centrs vai

elektrotehniski izglītots speciālists, izmantojot oriģinālās rezerves daļas.



### Bīstami! Šķidruma iekļūšana ierīcē var izraisīt strāvas triecienu.

- ▶ Nelietojiet šo ierīci līdzās vannai, dušai vai citai ūdens tvertnei. Nelietojiet to arī vietās, kur ir liels gaisa mitrums. Pēc lietošanas beigām ik reizi izvelciet barošanas vada spraudni no kontaktligzdas, jo ūdens tuvums rada risku arī tad, kad ierīce ir izslēgta.
- ▶ Vienmēr novietojiet un glabājiet elektroierīci tā, lai tā nevarētu iekrist ūdenī, piemēram, izlietnē. Sargiet ierīci no ūdens un citiem šķidrumiem.
- ▶ Ja elektroierīce iekrīt ūdenī, nepieskarieties tai un neaizticiet ūdeni. Nekavējoties pārtrauciet strāvas padevi ierīcē.
- ▶ Ierīci pirms lietošanas atsākšanas nogādājiet uz pārbaudi servisa centrā.
- ▶ Izmantojiet un uzglabājiet ierīci tikai sausās telpās.
- ▶ Kā papildu drošības līdzekli ieteicams iebūvēt tīklā elektrības drošinātāju (RCD) ar nominālo atslēgšanas strāvas stiprumu ne vairāk par 30 mA. Par to konsultējieties ar kvalificētu elektriķi.



### Sprādzienbīstamība!

- ▶ Ierīci nedrīkst lietot vidē, kur gaisā ir daudz aerosola daļiņu vai liela skābekļa koncentrācija.



### Bīstami! Uzliesmojši!

- ▶ Nekad neļļojiet ierīci ar aerosoliem, kas ir marķēti kā uzliesmojši.



### Bridinājums! Pārkaršis asmeņu bloks var radīt apdegumus.

- ▶ Asmeņu bloks var sakarst ilgstošas ierīces lietošanas laikā. Regulāri pārtrauciet ierīces lietošanu, lai ļautu asmeņu blokam atdzist.



### Bridinājums! Savainojumi nepareizas izmantošanas dēļ.

- ▶ Nekad neizmantojiet ierīci ar bojātu asmeņu bloku.
- ▶ Pirms nolikšanas vienmēr izslēdziet ierīci, lai tā vibrācijas ietekmē nenokristu zemē.



### Uzmanību! Nepareiza izmantošana var radīt zaudējumus.

- ▶ Izmantojiet ierīci tikai ar datu plāksnītē norādīto spriegumu.
- ▶ Izmantojiet tikai ražotāja apstiprinātus piederumus.
- ▶ Neievietojiet nepiederošus priekšmetus ierīces atverēs.
- ▶ Nepārnēsājiet ierīci, turot to aiz strāvas kabeļa, un, atvienojot no elektrotīkla, vienmēr velciet aiz spraudņa, nevis aiz vada vai ierīces.
- ▶ Sargiet strāvas kabeli un ierīci no karstām virsmām.
- ▶ Neglabājiet ierīci ar savērtu vai pārlocītu strāvas kabeli.

## Izstrādājuma apraksts

### Detāļu apzīmējumi (1. att.)

- A Asmeņu bloks
  - B Asmeņu bloka atbloķēšanas poga
  - C Ieslēgšanas/izslēgšanas slēdzis
  - D Gredzens pakāršanai
  - E Strāvas kabelis
  - F Tīrīšanas birste\*
  - G Eļļa asmeņu blokam\*
  - H Barošanas bloks
  - I Spraudņa uzgalis (atkarībā no valsts varianta)
- bez attēla:** Ķemmes uzlikas\*

\* Izvēles piederumi var atšķirties atkarībā no modeļa.

### Tehniskie dati

#### Rokas ierīce

Piedziņa:	12 V līdzstrāvas motors
Izmēri (G x P x A):	196 x 54 x 48 mm
Svars:	apm. 360 g (bez kabeļa)
Trokšņa emisijas līmenis:	maks. 63 dB(A) @ 25 cm
Vibrācija:	< 2,5 m/s <sup>2</sup>

#### Barošanas bloks

Ražotājs: E-Tek Electronics Manufacturing Ltd.  
No. 5, Jingye Road, Yanchuan, Songgang Town, Baoan District, Shenzhen, Guangdong, Ķīna

Tips:	Adapters 9050A-1
Modelis:	ZD024B120200
Ieejas spriegums:	100 – 240 V
Mainstrāvas frekvence ieejā:	50/60 Hz
Izejas spriegums:	12,0 V
Izejas strāva:	2,0 A
Izejas jauda:	24 W
Vidējā efektivitāte darbības režīmā:	86,2 %
Efektivitāte pie zemas slodzes (10 %):	76,2 %
Jaudas patēriņš bezslodzes režīmā:	0,075 W

#### Alternatīva:

Ražotājs: Gold Mark (China) Limited  
Unit 1706, 17/F., Vanta Industrial Centre, 21-33 Tai Lin Pai Road, Kwai Chung, N.T. Hong Kong  
Adapteris 9050A-1(VI)

Tips:	Adapters 9050A-1(VI)
Ieejas spriegums:	100 – 240 V
Mainstrāvas frekvence ieejā:	50/60 Hz
Izejas spriegums:	12,0 V
Izejas strāva:	1,2 A
Izejas jauda:	14,4 W
Vidējā efektivitāte darbības režīmā:	84,28 %
Efektivitāte pie zemas slodzes (10 %):	74,28 %

Jaudas patēriņš  
bezslozdes režīmā: 0,075 W

**Ekspluatācijas apstākļi**  
Vides temperatūra: no 0° C līdz +40 °C

Ierīce ir izolēta un nerada elektromagnētiskus traucējumus. Tā atbilst Eiropas Parlamenta un Padomes Direktīvai 2014/30/ES par elektromagnētisko savietojamību un Eiropas Parlamenta un Padomes Direktīvai 2006/42/EK par mašīnām.

## Ekspluatācija

### Sagatavošana

**i** Saglabājiet iepakojuma materiālu, lai ierīci vēlāk droši uzglabātu vai pārvadātu.

- ▶ Pārbaudiet, vai ir piegādāts viss piegādes komplekts.
- ▶ Pārbaudiet, vai transportēšanas laikā nav sabojātas ierīces detaļas.

**i** Lūdzu, ņemiet vērā, ka mēs visiem saviem izstrādājumiem veicam kvalitātes pārbaudi. Šī procesa rezultātā uz asmeņu bloka vai uz matu griežamās mašīnas var būt palikušas nelielas sintētisko matu šķipsnas. Tomēr mēs apliecinām, ka jūsu matu griežamā mašīna un asmeņu bloks nav lietots!

### Drošība

**!** **Uzmanību! Bojājumi, ko izraisa nepareiza strāvas padeve.**

- ▶ Izmantojiet ierīci tikai ar datu plāksnītē norādīto spriegumu.

### Strāvas padeves izmantošana

1. Barošanas bloku pieslēdziet kontaktrozetei (2. att.).
2. Ar ieslēgšanas/izslēgšanas slēdzi ieslēdziet iekārtu pirms lietošanas (3. att. Ⓞ) un izslēdziet pēc tās (3. att. Ⓞ).

**i** Iekārtai ir divas ātruma pakāpes. Tās var izvēlēties ar ieslēgšanas/izslēgšanas slēdzi.

1. pakāpe = mazs ātrums
2. pakāpe = liels ātrums

## Lietošana

### Griešana ar ķemmes uzlikām

Ierīci var izmantot arī ar ķemmes uzlikām. Ar ķemmes uzlikām varat paplašināt griešanas garuma diapazonu.

### Ķemmes uzlikas uzlikšana/noņemšana

1. Uzlieciet ķemmes uzliku uz asmeņu bloka apakšējās malas (4. att. Ⓞ) un velciet to pār griezējšķēru griezējšķautni, līdz ķemmes uzlika nofiksējas (4. att. Ⓞ).
2. Pēc tam ķemmes uzliku velciet griezējšķēru griezējšķautnes virzienā (5. att.) un noņemiet ķemmes uzliku no asmeņu bloka.

## Uzturēšana



**Bīdīnājums! Nepareiza rīkošanās ar ierīci var radīt traumas un bojājumus.**

- ▶ Pirms tīrīšanas un apkopes darbu uzsākšanas izslēdziet ierīci un atvienojiet to no strāvas padeves.

## Tīrīšana un kopšana



**Bīstami! Šķidruma iekļūšana ierīcē var izraisīt strāvas triecienu.**

- ▶ Neiegremdējiet ierīci ūdenī!
- ▶ Neļaujiet šķidrumam iekļūt ierīces iekšpusē.



**Uzmanību! Agresīvas ķīmiskās vielas var radīt bojājumus.**

- Agresīvas ķīmiskās vielas var sabojāt ierīci un tās piederumus.
- ▶ Neizmantojiet šķīdinātājus un abrazīvus līdzekļus.
  - ▶ Izmantojiet tikai ražotāja ieteiktos tīrīšanas līdzekļus un asmeņu bloka eļļu.



- Piederumu daļas varat iegādāties internetā vai pie mūsu uzplātajiem.
- Rezerves daļas un asmeņu bloka eļļu varat iegādāties mūsu servisa centros.

- ▶ Noņemiet ķemmes uzliku, ja tāda ir uzlikta (5. att.), un noņemiet asmeņu bloku no korpusa (6. att.), skat. "Asmeņu bloka nomaīņa".
- ▶ Ar tīrīšanas suku palīdzību iztīriet matu atliekas no korpusa padziļinājumiem un asmeņu bloka (8. att.).



**Uzmanību! Nepareiza izmantošana var radīt zaudējumus.**

- ▶ Asmeņu bloku nedrīkst uzskrūvēt!
- ▶ Griezējasmens nedrīkst būt līdz galam izbīdīts!

- ▶ Izbīdiet griezējasmēni daļēji (8. att. Ⓞ) un notīriet nogrieztos matus no griezējasmēņa un griezējķemmes ar tīrīšanas suku. Pēc tīrīšanas iebīdiet griezējasmēni atpakaļ sākuma pozīcijā (8. att. Ⓞ). Griezējasmens ir jānovieto pret griezējķemmes vidu.
- ▶ Ieļļojiet asmeņu bloku ar asmeņu bloka eļļu (9. att.).



- ▶ Lai ilgstoši saglabātu labu griešanas sniegumu, ir svarīgi regulāri tīrīt un eļļot asmeņu bloku.
- ▶ Eļļojiet asmeņu bloku **ik pēc 15 minūtēm**, uzpīlino to pa vienai pīlei eļļas uz atzīmētajām virsmām (9. att.).
- ▶ Ja pēc ilgākas lietošanas samazinās griešanas efektivitāte, lai gan regulāri tiek veikta tīrīšana un eļļošana, ir jānomaina asmeņu bloks.

- ▶ Ievietojiet asmeņu bloku atpakaļ un pievienojiet to korpusam (7. att. Ⓞ), skat. "Asmeņu bloka nomaīņa".
- ▶ Pēc ieeļļošanas ieslēdziet mašīnu uz aptuveni 10 sekundēm, lai nodrošinātu vienmērīgu eļļas kārtiņas uzklāšanu.
- ▶ Noslaukiet ierīci tikai ar mikstu, ja nepieciešams, viegli samitrinātu drāniņu.

### Asmeņu bloka nomaiņa

1. Izslēdziet ierīci ar ieslēgšanas/izslēgšanas slēdzi (3. att. ⑥).
2. Nospiediet atbloķēšanas pogu (6. att. ③) asmeņu bloka virzienā un nolokiet asmeņu bloku no korpusa (6. att. ⑥).
3. Noņemiet asmeņu bloku no turētāja (6. att. ⑥).
4. Uzlieciet jaunu asmeņu bloku uz turētāja (7. att. ⑥).
5. Ieslēdziet ierīci (3. att. ③), pēc tam spiediet asmeņu bloku pret rokas ierīci, līdz tas dzirdami nofiksējas un asmens sāk kustēties (7. att. ⑥).

### Darbības traucējumu novēršana

#### Asmeņu bloks slikti griež matus vai plēš tos.

lemesls: asmeņu bloks ir netīrs vai nolietojies.

- Iztīriet un ieeļļojiet asmeņu bloku. Ja problēma nav atrisināta, nomainiet asmeņu bloku.

#### Ādas savainojumi

lemesls: pārāk liels spiediens uz ādu.

- Samaziniet spiedienu, griežot tuvu ādai.

lemesls: griešanas leņķis ir pārāk stāvs.

- Lietot ierīci lēzenākā stāvoklī.

lemesls: bojāts asmeņu bloks.

- Pārbaudiet, vai lietošanas laikā nav sabojāti asmeņu bloka zobiņi, un vajadzības gadījumā nomainiet asmeņu bloku.

#### Ierīce nedarbojas

lemesls: bojāta strāvas padeve.

- Pārbaudiet, vai ir kontakts starp barošanas bloku un kontaktrozeti.
- Pārbaudiet, vai nav bojāts strāvas kabelis.

#### Ierīce darbojas ar mazāku ātrumu

lemesls: Asmeņu bloka darbība ir traucēta.

- Iztīriet un ieeļļojiet asmeņu bloku. Ja problēma saglabājas, nomainiet asmeņu bloku.

#### Nevar uzlikt asmeņu bloku

lemesls: Asmeņu bloka turētājs ir savāzts.

- Izmantojiet plakānu skrūvgriezi, lai atlocītu turētāju no korpusa.

Ja pēc šo norādījumu izpildīšanas saglabājas darbības traucējumi, tad lūdzam vērsties mūsu servisa centrā. Nekādā gadījumā nemēģiniet pats labot ierīci.

### Utilizācija



#### Uzmanību! Nepareiza utilizācija kaitē apkārtējai videi.

- Pareiza utilizācija palīdz aizsargāt apkārtējo vidi un samazina iespējamu kaitīgo ietekmi uz cilvēkiem un dabu.

Utilizējot ierīci, pievērsiet uzmanību attiecīgajām likumu prasībām.

#### Informācija par elektrisko un elektronisko ierīču utilizāciju Eiropas Savienībā:



Eiropas Savienībā elektroierīču utilizāciju nosaka valstu noteikumi, kas ir balstīti uz ES direktīvu 2012/19/ES par elektrisko un elektronisko ierīču un iekārtu atkritumiem (EEIA). Saskaņā ar to, šo ierīci nedrīkst utilizēt kopā ar komunāliem vai sadzīves atkritumiem. Ierīci par brīvu pieņem sabiedriskajās atkritumu savākšanas vai šķirošanas vietās. Produkta iepakojums ir izgatavots no pārstrādājama materiāla. Utilizējiet videi draudzīgā veidā un nododiet otrreizējai pārstrādei.

## Naudojimo instrukcija (vertimas) Gyvūnų plaukų kirpimo mašinėlė, Tipas 1251 / 1264

### Bendrosios nuorodos naudotojui

#### Informacija apie naudojimo instrukcijos naudojimą

- ▶ Prieš pradėdami naudoti prietaisus, perskaitykite visas naudojimo instrukcijas.
- ▶ Naudojimo instrukcija yra prietaiso dalis, laikykite ją gerai prieinamoje vietoje.
- ▶ Šią naudojimo instrukciją kaip PDF failą galima gauti mūsų klientų aptarnavimo centruose. EB atitikties deklaraciją kitomis ES kalbomis galima gauti mūsų klientų aptarnavimo centruose.
- ▶ Perduodami prietaisus tretiesiems asmenims, pridėkite šią naudojimo instrukciją.

#### Simbolių paaiškinimas

Prietaise arba kištukiniame maitinimo šaltinyje naudojami šie simboliai:



II simbolių apsaugos klasė.



CE atitikties ženklas.



UKCA atitikties ženklas Jungtinės Karalystės rinkai.



EAC atitikties ženklas Eurazijos teritorijai Ekonominė sąjunga.



EEJ ženklas draudžia šalinti elektros ir elektroninę įrangą kartu su buitinėmis atliekomis.

Mūsų naudojimo instrukcijose naudojami šie simboliai ir signaliniai žodžiai:



#### PAVOJUS

Elektros smūgio pavojus, galintis sukelti sunkų žmogaus sužalojimą ar mirtį.



#### PAVOJUS

Sprogimo pavojus, galintis sukelti sunkų žmogaus sužalojimą ar mirtį.



#### PAVOJUS

Pavojus naudojant degias medžiagas. Gaisro pavojus, galintis sukelti sunkų žmogaus sužalojimą ar mirtį.



#### ĮSPĖJIMAS

Įspėjimas apie galimą kūno sužalojimą ar pavojų sveikatai.



#### ATSARGIAI

Rodo, kad galima patirti materialinės žalos.



Rodo naudingą informaciją ar patarimus.



Turite imtis veiksmų.

1.

Šiuos veiksmus atlikite aprašyta tvarka.

2.

3.

### Bendrosios atsargumo priemonės



Perskaitykite ir laikykitės visų saugos nurodymų!

#### Paskirtis

- Naudokite gyvūnų plaukų kirpimo mašinėlės tik gyvūnų plaukams ir kailiui kirpti.
- Šis prietaisas sukurtas profesinės veiklos vykdymui.

#### Reikalavimai naudotojui

- Prieš pradėdami naudoti, perskaitykite visas naudojimo instrukcijas ir susipažinkite su prietaisu.
- Šis prietaisas nėra skirtas naudoti žmonėms (tame tarpe vaikams) su ribotais fiziniais, jutimais ar protiniais gebėjimais bei asmenims, neturintiems pakankamai patirties ir žinių, išskyrus atvejus, kai juos naudojančius prietaisą prižiūri ir instruktuoja asmuo, atsakingas už jų saugumą. Neleisti vaikams žaisti su prietaisu.
- Tik Europos rinkoms:  
Šį prietaisą gali naudoti vaikai nuo 14 metų, taip pat asmenys, turintys ribotų fizinių, jutiminių ar protinių gebėjimų arba neturintys patirties ir (arba) žinių, jei jie yra prižiūrimi arba jiems buvo paaiškinta, kaip saugiai naudoti prietaisą ir jie suprato gresiančius pavojus. Vaikams neleidžiama žaisti su prietaisu. Valymo ir priežiūros negali atlikti vaikai, išskyrus atvejus, kai jie yra prižiūrimi. Neprižiūrimi vaikai negali atlikti valymo ir priežiūros darbų.
- Prietaisą laikykite gyvūnams nepasiekiamoje vietoje arba ten, kur jis gali būti paveiktas oro sąlygų.

#### Pavojai



**Pavojus! Elektros smūgio pavojus esant sugadintam prietaisui / maitinimo laidui.**

- ▶ Nenaudokite prietaiso, jei jis tinkamai neveikia, jei yra sugadintas, arba jei jis įkrito į vandenį. Kad būtų išvengta pavojaus, remontą turi atlikti tik įgalioti aptarnavimo centrai arba prietaisą naudoti apmokyti specialistai, naudodami tik originalias dalis.
- ▶ Niekada nenaudokite prietaiso, jei maitinimo laidas ar maitinimo šaltinio kištukas pažeisti. Siekiant išvengti pavojaus, pažeistus maitinimo kabelius ar



maitinimo šaltinius gali pakeisti tik įgalioto techninės priežiūros centro darbuotojai arba kvalifikuotas elektrikas, naudodamas originalias atsargines dalis.



### Pavojus! Elektros smūgio pavojus patekus skysčiui.

- ▶ Nenaudokite prietaiso netoli vonių, dušo kabinų ar kitų indų, kuriuose yra vandens. Taip pat nenaudokite vietoje, kuriose yra labai drėgna. Kiekvieną kartą panaudoję ištraukite iš tinklo kištuką, nes jei netoli yra vanduo, yra pavojinga, net kai prietaisas yra išjungtas.
- ▶ Elektros prietaisus visuomet padėkite arba laikykite taip, kad jie neįkristų į vandenį (pvz. kriauklę). Prietaisą laikykite atokiau nuo vandens ar kitų skysčių.
- ▶ Jei elektros prietaisas įkrito į vandenį, nelieskite jo ir vandens. Tučtuojau ištraukite kištuką iš lizdo.
- ▶ Prieš prietaisą vėl pradėdami naudoti, patikrinkite klientų aptarnavimo centre.
- ▶ Prietaisą naudoti ir laikyti tik sausose patalpose.
- ▶ Rekomenduojame kaip papildomą apsaugos priemonę į elektros tinklą įmontuoti patikrintą srovės nuotėkio relę (RCD) su ne didesniu nei 30 mA jautrumu. Pasitarkite su elektriku.



### Sprogimo pavojus!

- ▶ Niekada nenaudokite prietaiso tokiose aplinkose, kuriose yra didelė aerolio (purškimo) produkto koncentracija arba kurioje išsiskiria deguonis.



### Pavojus! Degus!

- ▶ Niekada nepurškite prietaiso aerozoliu (purškikliu), kuris pažymėtas kaip degus.



### Įspėjimas! Susižeidimo pavojus esant perkaitusiems kirpimo peiliukams.

- ▶ Jei prietaisas ilgai naudojamas, kirpimo peiliukai gali įkaisti. Naudodami pastoviai darykite pertraukas, kad kirpimo peiliukai atvėstų.



### Įspėjimas! Susižeidimo pavojus netinkamai naudojant.

- ▶ Niekada nenaudokite prietaiso, jei pažeisti kirpimo peiliukai.
- ▶ Prieš padėdami prietaisą visuomet jį išjunkite, kadangi jis dėl vibracijos gali nukristi.



### Atsargiai! Sugadinimo pavojus netinkamai naudojant.

- ▶ Įjunkite prietaisą tik su duomenų plokštelėje nurodyta įtampa.
- ▶ Naudokite tik gamintojo rekomenduojamus priedus.
- ▶ Nekiškite ir nemeskite jokių objektų į prietaiso angas.
- ▶ Neneškite prietaiso laikydami už maitinimo laido, atjunkite prietaisą nuo elektros lizdo traukdami kištuką, o ne laidą ar prietaisą.
- ▶ Saugokite maitinimo laidą ir įrenginį nuo karštų paviršių.

- ▶ Nelaikykite prietaiso, kai maitinimo laidas yra susuktas arba sulankstytas.

## Gaminio aprašymas

### Lentelės aprašymas (1 pav.)

- A** Kirpimo peiliukai
  - B** Kirpimo peiliukų atblokovimo mygtukas
  - C** Įjungimo / išjungimo mygtukas
  - D** Pakabinimo ąša
  - E** Maitinimo laidas
  - F** Valymo šepetėlis\*
  - G** Alyva kirpimo peiliukams\*
  - H** Maitinimo laido kištukas
  - I** Kištuko priedas (priklausomai nuo šalyje naudojamo varianto)
- be pav.:** Šukutės\*

\* Papildomi priedai gali skirtis priklausomai nuo modelio.

## Techninė informacija

### Rankinis prietaisas

Pavara:	variklis 12 V DC
Matmenys (I x P x A):	196 x 54 x 48 mm
Svoris:	apie 360 g (be laido)
Spinduliuojamojo garso slėgio lygis:	maks. 63 dB(A), esant 25 cm
Vibracija:	< 2,5 m/s <sup>2</sup>

### Maitinimo laido kištukas

Gamintojas:	„E-Tek Electronics Manufactory Ltd.“ Nr. 5, Jingye Road, Yanchuan, Songgang Town, Baoan District, Shenzhen, Guangdong, Kinija
Tipas:	Adapteris 9050A-1
Modelis:	ZD024B120200
Įėjimo įtampa:	100 – 240 V
Įėjimo kintamosios srovės dažnis:	50/60 Hz
Išėjimo įtampa:	12,0 V
Išėjimo srovė:	2,0 A
Išėjimo galia:	24 W
Vidutinis efektyvumas naudojant:	86,2 %
Efektuvumas esant mažai apkrovai (10 %):	76,2 %
Vartojamoji galia be apkrovos:	0,075 W

Alternatyva:	Gold Mark (Kinija) Limited
Gamintojas:	Unit 1706, 17/F., Vanta Industrial Centre, 21-33 Tai Lin Pai Road, Kwai Chung, N.T. Honkongas
Tipas:	Adapteris 9050A-1 (VI)

Įėjimo įtampa:	100 – 240 V
Įėjimo kintamosios srovės dažnis:	50/60 Hz
Išėjimo įtampa:	12,0 V

Išėjimo srovė:	1,2 A
Išėjimo galia:	14,4 W
Vidutinis efektyvumas naudojant:	84,28 %
Efektyvumas esant mažai apkrovai (10 %):	74,28 %
Vartojamoji galia be apkrovos:	0,075 W

### Darbo sąlygos

Apilinka: 0 °C – +40 °C

Prietais yra izoliuotas ir apsaugotas nuo radijo bangų trukdžių. Atitinka ES direktyvų 2014/30/ES dėl elektromagnetinio suderinamumo ir 2006/42/EB Mašinų direktyvos reikalavimus.

### Naudojimas

#### Paruošimas

 Išsaugokite pakuotę vėlesniam saugiam laikymui ir transportavimui.

- ▶ Patikrinkite, ar visos dalys yra pakuotėje.
- ▶ Patikrinkite, ar transportavimo metu dalys nebuvo pažeistos.

 Atkreipiamė dėmesį, kad mes užtikriname visų mūsų gaminių kokybę. Dėl šio proceso ant kirpimo peiliukų ar kirpimo mašinėlės gali būti nedidelių sintetinių plaukelių. Tačiau užtikriname, kad jūsų kirpimo mašinėlė ir kirpimo peiliukai nebuvo naudoti!

#### Sauga

 **Atsargiai! Pavojus sugadinti naudojant netinkamą įtampą.**

- ▶ Įjunkite prietaisą tik su duomenų plokštelėje nurodyta įtampa.

#### Įkrovimas

1. Įkiškite pajungimo prie maitinimo tinklo kištuką į elektros lizdą (2 pav.).
2. Įjungimo / išjungimo mygtuku įjunkite prietaisą (3 ⊕ pav.) ir po naudojimo išjunkite (3 ⊕ pav.).

 Prietaise yra dvi greičio pakopos. Jas galima pasirinkti jungimo / išjungimo mygtuku.

1 pakopa = mažas greitis.  
2 pakopa = didelis greitis.

### Naudojimas

#### Kirpimas su šukutėmis

Prietaisą galima naudoti ir su šukutėmis. Šukutėmis galite praplėsti kirpimo ilgio diapazoną.

### Šukučių uždėjimas / nuėmimas

1. Pritvirtinkite šukučių priedą prie apatinio kirpimo peiliukų krašto (4 ⊕ pav.) ir traukite jį per kirpimo šukučių kirpimo kraštą, kol šukutės užsifiksuos (4 ⊕ pav.).
2. Traukite šukutes viršutinio peiliuko kirpimo briaunos kryptimi (5 pav.) ir jas nuimkite nuo kirpimo peiliukų.

### Remontas



**Įspėjimas! Susižeidimo ir daiktų sugadinimo pavojus netinkamai naudojant.**

- ▶ Prieš pradėdami valymo ir priežiūros darbus, pašalinę išjunkite ir atjunkite nuo maitinimo srovės.

### Valymas ir priežiūra



**Pavojus! Elektros smūgio pavojus patekus skysčiui.**

- ▶ Neįmerkite prietaiso į vandenį!
- ▶ Saugokite, kad į prietaiso vidų nepatektų skysčių.



**Atsargiai! Pavojus sugadinti stipriomis cheminėmis medžiagomis.**

Stiprios cheminės medžiagos gali prietaisą ir priedus sugadinti.

- ▶ Nenaudokite tirpiklių ir šveitiklių.
- ▶ Naudokite tik gamintojo rekomenduojamas valymo priemones ir kirpimo peiliukų alyvą.



- Priedų galima įsigyti internetu arba iš mūsų pardavėjų.
- Atsarginių dalių ir kirpimo peiliukų alyvos galima įsigyti mūsų aptarnavimo centruose.

- ▶ Nuimkite visus pritvirtintus šukučių priedus (5 pav.) ir nulenkite kirpimo peiliukus nuo korpuso (6 pav.), žr. skyrių „Kirpimo peiliukų keitimas“.
- ▶ Valymo šepetėliu pašalinkite plaukų likučius iš prietaiso angos ir nuo kirpimo peiliukų (8 pav.).



**Atsargiai! Sugadinimo pavojus netinkamai naudojant.**

- ▶ Kirpimo peiliukų neleidžiama užsikuti!
- ▶ Apatinio peiliuko neleidžiama visiškai iškišti!

- ▶ Pastumkite apatinį peiliuką į šoną (8 ⊕ pav.) ir nuvalykite šepetėliu nuo viršutinio ir apatinio peiliukų plaukų likučius. Po valymo apatinį peiliuką vėl įstumkite atgal į pradinę padėtį (8 ⊕ pav.). Apatinis peiliukas turėtų būti viršutinio peiliuko viduryje.
- ▶ Kirpimo peiliukus sutepti kirpimo peiliukų alyva (9 pav.).



- ▶ Norint kad peiliukai kirptų gerai kuo ilgiau, svarbu reguliariai valyti kirpimo peiliukų komplektą ir sutepti alyva.
- ▶ **Kas 15 minučių** sutepti kirpimo peiliukus alyvos lašeliu pažymėtose vietose (9 pav.).
- ▶ Jei po ilgo naudojimo peiliukai kerpa blogiau, nepaisant to, kad jie yra išvalyti ir sutepti alyva, turite juos pakeisti naujais.

- ▶ Vėl įstatykite kirpimo peiliukus ir atlenkite į vietą (7 pav. ⑤), žr. skyrių „Kirpimo peiliukų keitimas“.
- ▶ Po suteptimo alyva įjunkite prietaisą maždaug 10 sek., kad alyvos plevelė tolygiai pasiskirstytų.
- ▶ Prietaisą nuvalykite minkšta, šiek tiek sudrėkinta šluoste.

### Kirpimo peiliukų keitimas

1. Įjunkimo / išjungimo mygtuku išjunkite prietaisą (3 pav. ⑥ pav.).
2. Paspauskite atleidimo mygtuką (6 pav. ⑥ pav.) kirpimo peiliukų kryptimi ir juos sulenkite atokiau nuo korpuso (6 pav. ⑥ pav.).
3. Nuimkite kirpimo peiliukus nuo laikiklio (6 pav. ⑥ pav.).
4. Uždėkite naujus kirpimo peiliukus ant laikiklio (7 pav. ⑥ pav.).
5. Įjunkite prietaisą (3 pav. ⑥ pav.), tada spauskite kirpimo peiliukus rankinio įtaiso link, kol jie užsifiksuos vietoje, o peiliukas pajūdės (7 pav. ⑥ pav.).

### Trikčių šalinimas

#### Kirpimo peiliukai blogai kerpa arba peša

Priežastis: Kirpimo peiliukai užsiteršė arba susidėvėjo.

- ▶ Nuvalykite ir sutepkite kirpimo peiliukus. Jei triktis nedingsta, pakeiskite kirpimo peiliukų komplektą.

#### Odos pažeidimas

Priežastis: Per stipriai spaudžiama oda.

- ▶ Kirpdami prie odos spauskite mažiau.

Priežastis: Per status kirpimo kampas.

- ▶ Plaukų kirpimo mašinelę pridėti mažesniu kampu.

Priežastis: Pažeisti kirpimo peiliukai.

- ▶ Patikrinkite, ar naudojant nebuvo pažeistos dantukų viršūnelės ir, jei reikia, pakeiskite kirpimo peiliukus.

#### Prietaisas neveikia

Priežastis: Neveikia maitinimas elektra.

- ▶ Patikrinkite, ar kroviklio kištukas ir kištukinis lizdas sienoje gerai sujungti.
- ▶ Patikrinkite, ar maitinimo laidas nesugadintas.

#### Prietaisas mažina greitį

Priežastis: Nejuda kirpimo peiliukai.

- ▶ Nuvalykite ir sutepkite kirpimo peiliukus. Jei problema išlieka, pakeiskite kirpimo peiliukus.

#### Negalima pritvirtinti kirpimo peiliukų

Priežastis: Kirpimo peiliukų laikiklis užlenktas.

- ▶ Atlenkite laikiklį nuo korpuso naudodami plokščią atsuktuvą.

Jei laikydami šią nurodymų negalite pašalinti problemos, kreipkitės į mūsų klientų aptarnavimo centrą. Jokiu būdu nebandykite patys remontuoti prietaiso!

### Atliekų šalinimas



#### Atsargiai! Netinkamas atliekų šalinimas kelia grėsmę aplinkai.

- ▶ Tinkamas atliekų šalinimas saugo aplinką ir mažina galimą neigiamą poveikį žmonėms ir aplinkai.

Išmesdami prietaisą laikykitės atitinkamų teisinių reikalavimų.

#### Informacija apie elektros ir elektroninės įrangos išmetimą Europos Sąjungoje:



Europos Sąjungoje elektros prietaisų išmetimą reguliuoja nacionaliniais teisės aktais, kurie remiasi ES Direktyva 2012/19/ES dėl elektros ir elektroninės įrangos atliekų (EEI). Remiantis jais, prietaiso nebegalima šalinti kartu su komunalinėmis ar buitinėmis atliekomis. Komunaliniuose ar naudingų medžiagų surinkimo centruose prietaisais priimamas nemokamai. Gaminio pakuotė pagaminta iš perdirbamų medžiagų. Šalinkite jas ekologiškai ir pristatykite pakartotiniam naudojimui.

## Οδηγίες λειτουργίας (Μετάφραση) Κουρευτική μηχανή για ζώα τύπου 1251 / 1264

### Γενικές οδηγίες χρήσης

#### Πώς να χρησιμοποιήσετε αυτές τις οδηγίες λειτουργίας

- ▶ Πριν θέσετε τη συσκευή σε λειτουργία για πρώτη φορά, πρέπει να έχετε διαβάσει και κατανοήσει όλες τις οδηγίες λειτουργίας.
- ▶ Θεωρήστε τις οδηγίες λειτουργίας ως αναπόσπαστο μέρος του προϊόντος και φυλάξτε τις καλά σε σημείο με εύκολη πρόσβαση.
- ▶ Μπορείτε να ζητήσετε αυτές τις οδηγίες λειτουργίας και ως αρχείο PDF από τα κέντρα σέρβις της εταιρείας μας. Μπορείτε να ζητήσετε από τα κέντρα σέρβις της εταιρείας μας τη δήλωση συμμόρφωσης ΕΚ και σε άλλες επίσημες γλώσσες της ΕΕ.
- ▶ Σε περίπτωση παραχώρησης της συσκευής σε τρίτους, μην παραλείψετε να παραδώσετε μαζί και τις παρούσες οδηγίες λειτουργίας.

#### Επεξήγηση συμβόλων

Στη συσκευή και τον μετασχηματιστή τροφοδοσίας χρησιμοποιούνται τα ακόλουθα σύμβολα:



Σύμβολο κατηγορίας προστασίας II.



Σήμα συμμόρφωσης CE



Σήμα συμμόρφωσης UKCA για την αγορά του Ηνωμένου Βασιλείου.



Σήμα συμμόρφωσης EAC για την περιοχή της Ευρασιατικής Οικονομικής Ένωσης.



Σήμανση ΑΗΗΕ για την απαγόρευση της απόρριψης ηλεκτρικού και ηλεκτρονικού εξοπλισμού στα οικιακά απορρίμματα.

Στις οδηγίες λειτουργίας χρησιμοποιούνται τα ακόλουθα σύμβολα και προειδοποιητικές λέξεις:



#### ΚΙΝΔΥΝΟΣ

Κίνδυνος ηλεκτροπληξίας με πιθανή συνέπεια σοβαρό σωματικό τραυματισμό ή θάνατο.



#### ΚΙΝΔΥΝΟΣ

Κίνδυνος έκρηξης με πιθανή συνέπεια σοβαρό σωματικό τραυματισμό ή θάνατο.



#### ΚΙΝΔΥΝΟΣ

Κίνδυνος λόγω χρήσης εύφλεκτων ουσιών. Πιθανός σοβαρός σωματικός τραυματισμός ή θάνατος ως αποτέλεσμα πυρκαγιάς.



#### ΠΡΟΕΙΔΟΠΟΙΗΣΗ

Προειδοποίηση για πιθανό σωματικό τραυματισμό ή κίνδυνο για την υγεία.



#### ΠΡΟΣΟΧΗ

Υπόδειξη για κίνδυνο πρόκλησης υλικών ζημιών.



Υπόδειξη με χρήσιμες πληροφορίες και συμβουλές.

- ▶ Σας ζητείται να προβείτε σε μια ενέργεια.

1. Πραγματοποιήστε αυτές τις ενέργειες με τη σειρά που περιγράφονται.
- 2.
- 3.

### Γενικές υποδείξεις ασφαλείας



**Διαβάστε και τηρείτε όλες τις υποδείξεις ασφαλείας και φυλάξτε τις για μελλοντική χρήση!**

#### Προβλεπόμενη χρήση

- Χρησιμοποιείτε τις κουρευτικές μηχανές μικρού τύπου για ζώα αποκλειστικά για το κόψιμο μαλλιού και τριχώματος ζώων.
- Αυτή η συσκευή προορίζεται για επαγγελματική χρήση.

#### Απαιτήσεις από το χρήστη

- Διαβάστε πριν από την πρώτη θέση σε λειτουργία όλες τις οδηγίες λειτουργίας και εξοικειωθείτε με τη συσκευή.
- Η συσκευή αυτή δεν προορίζεται για χρήση από άτομα (συμπεριλαμβανομένων των παιδιών) με μειωμένες σωματικές, αισθητηριακές ή πνευματικές ικανότητες ή έλλειψη πείρας και γνώσης, εκτός κι αν βρίσκονται υπό επίβλεψη ή έχουν λάβει οδηγίες για τη χρήση της συσκευής από άτομο υπεύθυνο για την ασφάλειά τους. Τα παιδιά θα πρέπει να βρίσκονται υπό συνεχή επίβλεψη, προκειμένου να διασφαλιστεί ότι δεν παίζουν με τη συσκευή.
- Μόνο για τις ευρωπαϊκές αγορές:  
Η συσκευή αυτή μπορεί να χρησιμοποιηθεί από παιδιά 14 ετών και άνω, καθώς και άτομα με μειωμένες φυσικές, αισθητηριακές ή διανοητικές ικανότητες ή έλλειψη εμπειρίας ή/και γνώσης, εφόσον βρίσκονται υπό επίβλεψη ή έχουν λάβει οδηγίες σχετικά με την ασφαλή χρήση της συσκευής και τους κινδύνους που απορρέουν από αυτή. Δεν επιτρέπεται στα παιδιά να παίζουν με τη συσκευή. Ο καθαρισμός και η συντήρηση χρήστη δεν πρέπει να διεξάγονται από παιδιά χωρίς επίβλεψη.
- Η συσκευή πρέπει να φυλάσσεται μακριά από ζώα και την επίδραση καιρικών συνθηκών.

#### Κίνδυνοι



**Κίνδυνο! Ηλεκτροπληξία λόγω βλάβης στη συσκευή/ στο καλώδιο δικτύου.**

- ▶ Μην χρησιμοποιείτε τη συσκευή, εάν δεν λειτουργεί σύμφωνα με τον προβλεπόμενο τρόπο, έχει υποστεί

βλάβη ή έχει πέσει στο νερό. Για την αποτροπή κινδύνων, η εκτέλεση επισκευών επιτρέπεται αποκλειστικά και μόνο από εξουσιοδοτημένο κέντρο σέρβις ή από ειδικά καταρτισμένο ηλεκτρολόγο, χρησιμοποιώντας γνήσια ανταλλακτικά.

- ▶ Μην χρησιμοποιείτε ποτέ τη συσκευή με φθαρμένο καλώδιο δικτύου ή φθαρμένο μετασχηματιστή τροφοδοσίας. Για την αποτροπή κινδύνων, η αντικατάσταση των φθαρμένων καλωδίων δικτύου ή μετασχηματιστών τροφοδοσίας επιτρέπεται αποκλειστικά να πραγματοποιείται από εξουσιοδοτημένο κέντρο σέρβις ή από ειδικά καταρτισμένο ηλεκτρολόγο, χρησιμοποιώντας γνήσια ανταλλακτικά.



#### **Κίνδυνος! Ηλεκτροπληξία λόγω εισχώρησης υγρού στη συσκευή.**

- ▶ Μην χρησιμοποιείτε τη συσκευή κοντά σε μπανιέρες, ντουζιέρες ή δοχεία που περιέχουν νερό. Επίσης, μην τη χρησιμοποιείτε σε χώρους με μεγάλη υγρασία. Μετά από κάθε χρήση τραβήξτε το φιλ από την πρίζα, καθώς, ακόμη και εκτός λειτουργίας η συσκευή αποτελεί κίνδυνο όταν βρίσκεται κοντά σε νερό.
- ▶ Τοποθετείτε ή αποθηκεύετε τις ηλεκτρικές συσκευές πάντα με τέτοιο τρόπο, ώστε να μην μπορούν να πέσουν στο νερό (π.χ. στον νιπτήρα). Προστατεύστε τη συσκευή από κάθε επαφή με νερό ή άλλα υγρά.
- ▶ Σε καμία περίπτωση μην αγγίζετε ηλεκτρική συσκευή που έχει πέσει μέσα σε νερό και μην βάζετε τα χέρια σας μέσα στο νερό. Βγάλτε αμέσως το φιλ από την πρίζα.
- ▶ Πρωτού χρησιμοποιήσετε ξανά τη συσκευή, αναθέστε σε ένα κέντρο σέρβις τον έλεγχό της.
- ▶ Χρησιμοποιείτε και φυλάσσετε τη συσκευή μόνο σε ξηρό χώρο.
- ▶ Ως πρόσθετο μέτρο ασφάλειας συνιστάται η εγκατάσταση στο ηλεκτρικό κύκλωμα μιας εγκεκριμένης διάταξης προστασίας κατά του ρεύματος διαρροής (RCD) με μέγιστη τιμή ρεύματος απελευθέρωσης 30 mA. Συμβουλευτείτε τον ηλεκτρολόγο σας.



#### **Κίνδυνος έκρηξης!**

- ▶ Ποτέ μην χρησιμοποιείτε τη συσκευή σε περιβάλλον όπου υπάρχουν προϊόντα με υψηλή συγκέντρωση αερολυμάτων (σπρέι) ή απελευθερώνεται οξυγόνο.



#### **Κίνδυνος! Εύφλεκτο!**

- ▶ Ποτέ μην ψεκάζετε τη συσκευή με προϊόντα αερολυμάτων (σπρέι) που χαρακτηρίζονται ως εύφλεκτα.



#### **Προειδοποίηση! Τραυματισμοί λόγω υπερθέρμανσης των μονάδων κοπής.**

- ▶ Όταν η συσκευή χρησιμοποιείται για παρατεταμένο χρονικό διάστημα, η μονάδα κοπής μπορεί να θερμανθεί. Διακόπτετε τακτικά τη χρήση, αφήνοντας τη μονάδα κοπής να κρυώσει.



#### **Προειδοποίηση! Τραυματισμοί λόγω μη ενδεδειγμένου χειρισμού.**

- ▶ Σε καμία περίπτωση μην χρησιμοποιείτε τη συσκευή με φθαρμένες μονάδες κοπής.
- ▶ Απενεργοποιείτε πάντα τη συσκευή πριν την ακουμπήσετε σε κάποια επιφάνεια, γιατί υπάρχει κίνδυνος να πέσει κάτω λόγω των δονήσεων.



#### **Υπόδειξη! Ζημιές λόγω μη ενδεδειγμένου χειρισμού.**

- ▶ Χρησιμοποιείτε τη συσκευή μόνο με την τάση που αναγράφεται στην πινακίδα τύπου.
- ▶ Χρησιμοποιείτε αποκλειστικά τα εξαρτήματα που συνιστώνται από τον κατασκευαστή.
- ▶ Ποτέ μην εισάγετε ή αφήνετε να πέσουν αντικείμενα στα ανοίγματα της συσκευής.
- ▶ Μην μεταφέρετε τη συσκευή κρατώντας την από το καλώδιο δικτύου. Για να την απουδύνετε από το δίκτυο τροφοδοσίας, να αφαιρείτε πάντα το βύσμα από την πρίζα χωρίς να τραβάτε το καλώδιο ή την ίδια τη συσκευή.
- ▶ Διατηρείτε το καλώδιο δικτύου και τη συσκευή μακριά από θερμές επιφάνειες.
- ▶ Μη φυλάσσετε τη συσκευή με στριμμένο ή τσακισμένο καλώδιο δικτύου.

## **Περιγραφή προϊόντος**

### **Περιγραφή των εξαρτημάτων (εικ. 1)**

- A** Μονάδα κοπής
- B** Κουμπί απασφάλισης για τη μονάδα κοπής
- C** Διακόπτης ON/OFF
- D** Κρίκος ανάρτησης
- E** Καλώδιο δικτύου\*
- F** Βουρτσάκι καθαρισμού\*
- G** Λάδι για τη μονάδα κοπής\*
- H** Μετασχηματιστής τροφοδοσίας\*
- I** Προσάρτημα βύσματος (ανάλογα με την παραλλαγή για την κάθε χώρα)

**χωρίς απεικόνιση:** Προσαρτώμενες χτένες\*

\* Ο προαιρετικός πρόσθετος εξοπλισμός μπορεί να διαφέρει ανάλογα με το μοντέλο.

### **Τεχνικά χαρακτηριστικά**

#### **Συσκευή χειρός**

Μηχανισμός κίνησης:	Μοτέρ 12 V DC
Διαστάσεις (Μ x Π x Υ):	196 x 54 x 48 mm
Βάρος:	περ. 360 g (χωρίς καλώδιο)
Στάθμη ηχητικής πίεσης εκπομπής:	έως 63 dB(A) @ 25 cm
Δόνηση:	< 2,5 m/s <sup>2</sup>

#### **Μετασχηματιστής τροφοδοσίας**

Κατασκευαστής:	E-Tek Electronics Manufacturing Ltd. No. 5, Jingye Road, Yanchuan, Songgang Town, Baoan District, Shenzhen, Guangdong, Κίνα
Τύπος:	Προσαρμογέας 9050A-1

Μοντέλο:	ZD024B120200
Τάση εισόδου:	100 – 240 V
Συχνότητα εναλλασσόμενου ρεύματος εισόδου:	50/60 Hz
Τάση εξόδου:	12,0 V
Ένταση ρεύματος εξόδου:	2,0 A
Ισχύς εξόδου:	24 W
Μέση ενεργός απόδοση:	86,2%
Απόδοση σε χαμηλό φορτίο (10%):	76,2%
Απορροφούμενη ισχύς σε κατάσταση άνευ φορτίου:	0,075 W

Εναλλακτικά:	
Κατασκευαστής:	Gold Mark (China) Limited Unit 1706, 17/F., Vanta Industrial Centre, 21-33 Tai Lin Pai Road, Kwai Chung, N.T. Χονγκ Κονγκ Προσαρμογέας 9050A-1 (VI)
Τύπος:	
Τάση εισόδου:	100 – 240 V

Συχνότητα εναλλασσόμενου ρεύματος εισόδου:	50/60 Hz
Τάση εξόδου:	12,0 V
Ένταση ρεύματος εξόδου:	1,2 A
Ισχύς εξόδου:	14,4 W
Μέση ενεργός απόδοση:	84,28%
Απόδοση σε χαμηλό φορτίο (10%):	74,28%
Απορροφούμενη ισχύς σε κατάσταση άνευ φορτίου:	0,075 W

#### Συνθήκες λειτουργίας

Περιβάλλον: 0°C – +40°C

Η συσκευή διαθέτει μόνωση ασφαλείας και καταστολή ραδιο-παρεμβολών. Η συσκευή πληροί τις απαιτήσεις της ευρωπαϊκής Οδηγίας 2014/30/ΕΕ σχετικά με την ηλεκτρομαγνητική συμβατότητα και συμμορφώνεται με την Οδηγία 2006/42/ΕΚ σχετικά με τα μηχανήματα.

#### Λειτουργία

##### Προειδοσία

 Φυλάξτε τα υλικά συσκευασίας για την περίπτωση που χρειαστεί να αποθηκεύσετε τη συσκευή ή να την μεταφέρετε με ασφάλεια.

- ▶ Ελέγξτε την πληρότητα του περιεχομένου της συσκευασίας.
- ▶ Ελέγξτε όλα τα εξαρτήματα για να εντοπίσετε τυχόν φθορές που προκλήθηκαν κατά τη μεταφορά.

 Λάβετε υπόψη ότι πραγματοποιούμε διασφάλιση ποιότητας σε όλα τα προϊόντα μας. Λόγω αυτής της διαδικασίας, ενδέχεται να υπάρχουν μικρές συνθετικές τρίχες στη μονάδα κοπής ή στην κουρευτική μηχανή. Ωστόσο, σας διαβεβαιώνουμε ότι η κουρευτική μηχανή και η μονάδα κοπής είναι αχρησιμοποίητες!

#### Ασφάλεια



##### Υπόδειξη! Βλάβες λόγω εσφαλμένης τροφοδοσίας τάσης.

- ▶ Χρησιμοποιείτε τη συσκευή μόνο με την τάση που αναγράφεται στην πινακίδα τύπου.

#### Λειτουργία με ηλεκτρικό ρεύμα

1. Βάλτε το μετασχηματιστή τροφοδοσίας στην πρίζα (εικ. 2).
2. Με τον διακόπτη λειτουργίας ON/OFF, ενεργοποιήστε τη συσκευή (εικ. 3 ⊕) και μετά τη χρήση απενεργοποιήστε την (εικ. 3 ⊖).



Η συσκευή διαθέτει δύο βαθμίδες ταχύτητας. Μπορείτε να τις επιλέξετε μέσω του διακόπτη λειτουργίας ON/OFF. Βαθμίδα 1 = αργή ταχύτητα  
Βαθμίδα 2 = γρήγορη ταχύτητα

#### Χειρισμός

##### Κοπή με προσαρτώμενες χτένες

Η συσκευή μπορεί να λειτουργήσει και με προσαρτώμενες χτένες. Με τις προσαρτώμενες χτένες μπορείτε να αυξήσετε το εύρος του μήκους κοπής.

##### Τοποθέτηση/αφαίρεση της προσαρτώμενης χτένας

1. Τοποθετήστε την προσαρτώμενη χτένα στο κάτω άκρο της μονάδας κοπής (εικ. 4 ⊕) και τραβήξτε την πάνω από την κοπτική ακμή της χτένας κοπής, μέχρι να ασφαλίσει (εικ. 4 ⊕).
2. Τραβήξτε την προσαρτώμενη χτένα προς την κατεύθυνση της κοπτικής ακμής της χτένας κοπής (εικ. 5) και αφαιρέστε την προσαρτώμενη χτένα από τη μονάδα κοπής.

#### Συντήρηση



##### Προειδοποίηση! Τραυματισμοί και υλικές ζημιές λόγω μη ενδεδειγμένου χειρισμού.

- ▶ Απενεργοποιήστε τη συσκευή και αποσυνδέστε την από την τροφοδοσία τάσης, προτού ξεκινήσετε τις εργασίες καθαρισμού και συντήρησης.

#### Καθαρισμός και φροντίδα



##### Κίνδυνος! Ηλεκτροπληξία λόγω εισχώρησης υγρού στη συσκευή.

- ▶ Μη βυθίζετε τη συσκευή στο νερό!
- ▶ Μην αφήνετε υγρασία να εισέλθει στο εσωτερικό της συσκευής.



##### Προσοχή! Βλάβες λόγω χρήσης διαβρωτικών χημικών καθαριστικών.

- Η χρήση διαβρωτικών χημικών καθαριστικών ενδέχεται να προκαλέσει ζημιές στη συσκευή και τον πρόσθετο εξοπλισμό της.
- ▶ Ως εκ τούτου, μη χρησιμοποιείτε διαλύτες ή λειαντικά.
- ▶ Χρησιμοποιείτε αποκλειστικά το καθαριστικό και το λάδι για τη μονάδα κοπής που συνιστώνται από τον κατασκευαστή.



- Μπορείτε να προμηθευτείτε εξαρτήματα μέσω διαδικτύου ή από τους αντιπροσώπους μας.
- Μπορείτε να προμηθευτείτε ανταλλακτικά και λάδι για τη μονάδα κοπής από τα κέντρα σέρβις της εταιρείας μας.

- ▶ Εάν έχετε τοποθετήσει μια προσαρτώμενη χτένα, αφαιρέστε την (εικ. 5) και ξεκουμπώστε τη μονάδα κοπής από το περίβλημα (εικ. 6), βλ. ενότητα «Αντικατάσταση μονάδας κοπής».
- ▶ Απομακρύνετε με τη βούρτσα καθαρισμού τις τριχες από το άνοιγμα του περιβλήματος και τη μονάδα κοπής (εικ. 8).



#### Προσοχή! Ζημιές λόγω μη ενδεδειγμένου χειρισμού.

- ▶ Δεν επιτρέπεται να ανοίγετε τη μονάδα κοπής!
- ▶ Μην αφαιρείτε εντελώς τη λεπίδα κοπής!
- ▶ Μετακινήστε τη λεπίδα κοπής στο πλάι (εικ. 8Ⓜ) και καθαρίστε τόσο αυτήν όσο και τη χτένα κοπής από τις τριχες με το βουρτσάκι καθαρισμού. Μετά τον καθαρισμό, ωθήστε τη λεπίδα κοπής πάλι πίσω στην αρχική της θέση (εικ. 8Ⓜ). Η λεπίδα κοπής πρέπει να ευθυγραμμίζεται στη μέση της χτένας κοπής.
- ▶ Λιπάνετε τη μονάδα κοπής με το ειδικό λάδι (εικ. 9).



- ▶ Για καλή και μακρόχρονη απόδοση κοπής, είναι σημαντικό να λιπαίνετε τακτικά τη μονάδα κοπής.
- ▶ Λιπαίνετε τη μονάδα κοπής **κάθε 15 λεπτά** με μία σταγόνα λαδιού σε κάθε μία από τις επιφάνειες που επισημαίνονται (εικ. 9).
- ▶ Εάν μετά από μεγάλο διάστημα χρήσης η απόδοση κοπής μειωθεί παρά τον τακτικό καθαρισμό και τη λίπανση, τότε θα πρέπει να αντικατασταθεί η μονάδα κοπής.

- ▶ Επανατοθετήστε και κουμπώστε πάλι τη μονάδα κοπής (εικ. 7Ⓜ), βλ. ενότητα «Αντικατάσταση μονάδας κοπής».
- ▶ Μετά τη λίπανση, ενεργοποιήστε για περίπου 10 δευτερόλεπτα τη μηχανή για να κατανεμηθεί ομοιόμορφα το φιλμ λαδιού.
- ▶ Καθαρίστε τη συσκευή μόνο με μαλακό και ενδεχομένως ελαφρά υγρό πανί.

#### Αντικατάσταση της μονάδας κοπής

1. Απενεργοποιήστε τη συσκευή με τον διακόπτη ON/OFF (εικ. 3Ⓜ).
2. Πιέστε το κουμπί ασφάλισης (εικ. 6Ⓜ) προς την κατεύθυνση της μονάδας κοπής, ξεκουμπώστε και αφαιρέστε τη μονάδα κοπής από το περίβλημα (εικ. 6Ⓜ).
3. Αφαιρέστε τη μονάδα κοπής από τον συγκρατητήρα (εικ. 6Ⓜ).
4. Τοποθετήστε τη νέα μονάδα κοπής στον συγκρατητήρα (εικ. 7Ⓜ).
5. Ενεργοποιήστε τη συσκευή (εικ. 3Ⓜ) και, στη συνέχεια, πιέστε τη μονάδα κοπής προς τη συσκευή χειρός μέχρι να ασφαλίσει με χαρακτηριστικό ήχο και η λεπίδα να κινείται (εικ. 7Ⓜ).

#### Επίλυση προβλημάτων

##### Η μονάδα κοπής δεν κόβει καλά ή μαδάει.

Αιτία: Η μονάδα κοπής είναι βρώμικη ή έχει υποστεί φθορά.

- ▶ Καθαρίστε και λιπάνετε τη μονάδα κοπής. Σε περίπτωση που το πρόβλημα δεν αντιμετωπιστεί, αντικαταστήστε τη μονάδα κοπής.

##### Δερματικός τραυματισμός

Αιτία: Υπερβολική άσκηση πίεσης στο δέρμα.

- ▶ Ασκήστε λιγότερη πίεση όταν κόβετε κοντά στο δέρμα.

Αιτία: Η γωνία κοπής έχει τοποθετηθεί με πολύ μεγάλη κλίση.

- ▶ Δώστε μικρότερη κλίση στη συσκευή.

Αιτία: Φθαρμένη μονάδα κοπής.

- ▶ Ελέγξτε αν κατά τη χρήση έχουν υποστεί ζημιά τα άκρα της οδόντωσης και, εάν απαιτείται, αντικαταστήστε τη μονάδα κοπής.

##### Η συσκευή δεν λειτουργεί.

Αιτία: Προβληματική τροφοδοσία τάσης.

- ▶ Βεβαιωθείτε για τη σωστή επαφή μεταξύ μετασχηματιστή τροφοδοσίας και πρίζας.
- ▶ Ελέγξτε μήπως το καλώδιο δικτύου παρουσιάζει φθορές.

##### Μειώνεται η ταχύτητα της συσκευής

Αιτία: Η μονάδα κοπής κινείται με δυσκολία.

- ▶ Καθαρίστε και λιπάνετε τη μονάδα κοπής. Εάν το πρόβλημα παραμείνει, αντικαταστήστε τη μονάδα κοπής.

##### Δεν είναι δυνατή η τοποθέτηση της μονάδας κοπής

Αιτία: Ο συγκρατητήρας της μονάδας κοπής είναι κουμπωμένος.

- ▶ Ξεκουμπώστε τον συγκρατητήρα από το περίβλημα με ένα επίπεδο καταβαθίδι.

Εάν δεν μπορείτε να αντιμετωπίσετε το πρόβλημα με τη βοήθεια αυτών των υποδείξεων, απευθυνθείτε στα κέντρα σέρβις της εταιρείας μας. Σε καμία περίπτωση μην προσπαθήσετε να επισκευάσετε μόνοι σας τη συσκευή!

**Απόρριψη**

**Προσοχή! Ζημιές στο περιβάλλον σε περίπτωση ακατάλληλης απόρριψης.**

- ▶ Η προσήκουσα απόρριψη συμβάλλει στην προστασία του περιβάλλοντος και αποτρέπει την εμφάνιση πιθανών βλαβερών επιδράσεων στον άνθρωπο και στο περιβάλλον.

Σε περίπτωση απόρριψης της συσκευής θα πρέπει να λαμβάνετε υπόψη τις σχετικές νομικές προδιαγραφές.

**Πληροφορίες για την απόρριψη ηλεκτρικών και ηλεκτρονικών συσκευών εντός των ορίων της Ευρωπαϊκής Ένωσης:**



Εντός της Ευρωπαϊκής Ένωσης, η απόρριψη συσκευών που λειτουργούν με ρεύμα διέπεται από εθνικούς κανονισμούς, οι οποίοι βασίζονται στην Ευρωπαϊκή Οδηγία 2012/19/ΕΕ σχετικά με τα απόβλητα ηλεκτρικού και ηλεκτρονικού εξοπλισμού (ΑΗΗΕ). Σύμφωνα με την παραπάνω Οδηγία, δεν επιτρέπεται η απόρριψη της συσκευής από τις τοπικές υπηρεσίες αποκομδής ή με τα οικιακά απορρίμματα. Η συσκευή παραλαμβάνεται χωρίς επιπλέον επιβάρυνση από τις κοινοτικές υπηρεσίες συλλογής απορριμμάτων ή ανακύκλωσης. Η συσκευασία του προϊόντος είναι κατασκευασμένη από ανακυκλώσιμα υλικά. Απορρίψτε τη με τρόπο φιλικό προς το περιβάλλον και παραδώστε την για ανακύκλωση.



## ترجمة دليل المستخدم ماكينة تشذيب شعر الحيوانات طراز 1251 / 1264

### تعليمات عامة للاستخدام

#### معلومات متعلقة باستخدام دليل الاستعمال

- ◀ يجب قراءة دليل الاستعمال بأكمله واستيعاب كافة مضمانيه قبل الشروع في استخدام الآلة لأول مرة.
- ◀ اعتبر دليل الاستعمال هذا كجزء من المنتج واحتفظ به جيداً في مكان يسهل الوصول إليه.
- ◀ يمكنك طلب الحصول على دليل الاستخدام هذا من مراكز الخدمة التابعة لنا في صورة ملف PDF. يمكنك كذلك طلب إعلان المطابقة لتوجيهات الاتحاد الأوروبي باللغات الرسمية الأخرى للاتحاد الأوروبي من مراكز الخدمة التابعة لنا.
- ◀ يرجى إرفاق دليل الاستعمال هذا عند إعطاء الآلة لطرف ثالث.

#### شرح الرموز

تستخدم الرموز التالية على الجهاز/وحدة التغذية الكهربائية:

رمز فئة الحماية 2.



علامة المطابقة CE.



علامة المطابقة UKCA للسوق البريطاني.



علامة المطابقة EAC لمناطق الاتحاد الاقتصادي الأوروبي.



تدل العلامة WEEE على حظر التخلص من الأجهزة الكهربائية والإلكترونية في النفايات المنزلية.



سيتم استخدام الرموز والكلمات التنبيهية التالية في دليل التشغيل الخاص بنا:

#### خطر



خطر ناجم عن الصعقات الكهربائية مع احتمال الموت أو التعرض لإصابات خطيرة.

#### خطر



خطر الانفجار مع احتمال الموت أو التعرض لإصابات خطيرة.

#### خطر



خطر عند استخدام مواد قابلة للاشتعال. يمكن أن يؤدي اشتعال النار إلى التعرض لإصابات خطيرة أو إلى الوفاة.

#### تحذير



تحذير من احتمال وقوع إصابات جسدية أو وجود أخطار صحية.

#### تنبيه



تنبيه لإمكانية حصول أضرار مادية.



تنبيه مرفق بمعلومات ونصائح هامة.



يتطلب الأمر هنا اتخاذ إجراء معين.

1. نفذ الإجراءات وفق التسلسل المقترح.
- 2.
- 3.

### تعليمات أمان عامة

احرص على قراءة وأخذ تعليمات الأمان التالية بعين الاعتبار، واحتفظ بها للاطلاع عليها في وقت لاحق!



#### غرض الاستخدام

- الآلات المخصصة لحلاقة شعر الحيوانات صُممت خصيصاً لحلاقة شعر وفرو الحيوانات ولا يجب أن تستعمل لأي غرض آخر.
- صمم هذا الجهاز للاستخدام في المجال المهني الاحترافي.

#### الشروط التي يجب مراعاتها من طرف المستخدم

- احرص على قراءة دليل الاستخدام كاملاً وعلى معرفة مختلف وظائف الماكينة قبل استخدامها لأول مرة.
- لا ينبغي استعمال هذا الجهاز من طرف الأشخاص (بما في ذلك الأطفال) الذين يعانون من اضطرابات بدنية، حسية أو عقلية أو من طرف الأشخاص الذين يفتقرون إلى المعارف والخبرة اللازمة إلا إذا كانوا تحت المراقبة الضرورية أو تحت إشراف شخص مؤهل لضمان الحماية اللازمة. في حالة استعمال الأطفال للجهاز، احرص على مراقبتهم للتأكد من أنهم لن يلعبوا به.
- للأسواق الأوروبية فقط:
- يمكن استخدام هذه الآلة من قبل الأطفال الذين تزيد أعمارهم عن 14 عاماً أو من قبل الأشخاص ذوي القدرات البدنية أو الحسية أو العقلية المحدودة أو ممن لديهم نقص في الخبرة و/أو المعرفة شريطة الإشراف عليهم أو إرشادهم نحو الاستخدام الآمن للآلة وأن يدركوا المخاطر الناجمة عن ذلك. احرص على ألا يلعب الأطفال بالآلة. لا يسمح بتنظيف وصيانة الجهاز من قبل الأطفال إلا إذا كانوا تحت المراقبة.
- احرص على أن يبقى الجهاز بعيداً عن متناول الحيوانات وبمناى عن العوامل الجوية المؤثرة.

#### الأخطار



**خطر! صعقات كهربائية ناجمة عن حدوث أضرار في الجهاز/كبل الطاقة.**

- ◀ لا تستعمل الجهاز إذا كان لا يعمل بشكل جيد أو إذا لحقت به أية أضرار أو في حال وقوعه في الماء.
- لتجنب المخاطر، يجب أن لا تتم الإصلاحات إلا من قبل مركز خدمة معتمد أو من قبل تقنيين متخصصين ذوي تأهيل مناسب بمجال الكهرباء والإلكترونيات وباستخدام قطع الغيار الأصلية.

- ◀ لا تحمل الجهاز من كبل التيار الكهربائي واسحبه دائماً عبر القابض، وليس من الكبل، إذا كنت تريد فصله عن التيار الكهربائي.
- ◀ احرص على إبقاء كبل التيار الكهربائي بعيداً عن الأماكن الساخنة.
- ◀ تأكد من أن كبل التيار الكهربائي غير مُلتو أو مَطْوِي عند الاحتفاظ بالجهاز.

- ◀ لا تستعمل الآلة أبداً إذا كان سلك الكهرباء تالفاً أو في حال وجود خلل في وحدة التغذية الكهربائية. لتجنب المخاطر، يجب أن لا يتم استبدال كبل الطاقة المتضرر أو وحدة التغذية الكهربائية المتضررة إلا من قبل مركز خدمة معتمد أو من قبل تقنيين متخصصين ذوي تأهيل مناسب بمجال الكهرباء والإلكترونيات وباستخدام قطع الغيار الأصلية.



#### خطر! صعقات كهربائية ناجمة عن تسرب السوائل

- ◀ احرص على أن يبقى الجهاز بمنأى عن أحواض الاستحمام والدش والأواني الممتلئة بالماء. تجنب استخدام الجهاز بالأماكن التي تتميز بدرجة رطوبة عالية. انزع القابض من مصدر التيار الكهربائي مباشرة بعد استعمال الجهاز، ذلك أن تواجد الجهاز قرب الماء يشكل خطراً حتى وإن كان متوقفاً عن العمل.
- ◀ احرص دائماً على وضع الأجهزة الكهربائية والاحتفاظ بها في مكان آمن حتى لا تقع بالماء (مثلاً بحوض غسل اليدين). احرص على إبقاء الجهاز بعيداً عن الماء وأي سوائل أخرى.
- ◀ احرص على عدم لمس الأجهزة الكهربائية أو الأسلاك بها في حالة وقوعها بالماء. أفضل القابض فوراً عن مصدر التيار الكهربائي في حال وقوع ذلك.
- ◀ قم بفحص الجهاز في أحد مراكز خدمة الزبائن قبل إعادة تشغيله.
- ◀ يرجى استعمال الجهاز والاحتفاظ به في مكان جاف. لضمان المزيد من الحماية والأمان، يُنصح بتركيب قاطع دورة (RCD) ذو تيار إعتاق لا يتجاوز قدره 30 مللي أمبير بالادانة الكهربائية. يرجى التوجه إلى كهربائي متخصص للحصول على المزيد المعلومات بهذا الشأن.

#### وصف المنتج

##### أسماء الأجزاء المكونة (الرسم التوضيحي رقم 1)

- A طاقم قص الشعر
  - B زر إعتاق شفرة القص
  - C زر تشغيل/إيقاف
  - D حلقة تعليق
  - E كبل التيار الكهربائي
  - F فرشاة تنظيف\*
  - G زيت مخصص لطقم قص الشعر\*
  - H وحدة التغذية الكهربائية
  - I رأس القابض (وفقاً للطراز المخصص للبلد)
- بدون رسم توضيحي:** الرؤوس المخصصة لضبط مستوى طول الشعر\*  
\* قد يختلف الملحق الاختياري حسب الطراز.

#### البيانات التقنية

##### جهاز يدوي

- آلية التشغيل: محرك 12 فولت تيار مباشر
- الأبعاد: (الطول)×(العرض)×(الارتفاع): 48x54x196 مم
- الوزن: حوالي جم 360 (بدون الكبل)
- مستوى انبعاث الضوضاء: 63 ديسيبل (A) على الأقصى عل
- ي مسافة 25 سم
- الاهتزاز: >2.5 م/م<sup>2</sup>

##### وحدة التغذية الكهربائية

الشركة المصنعة:

E-Tek Electronics Manufactory Ltd.  
No. 5, Jingye Road, Yanchuan,  
Soggang Town, Baoan District,  
Shenzhen, Guangdong, China

- الطراز: مهايي 9050A-1
- الطراز: ZD024B120200
- جهد الدخل: 100 - 240 فولت
- تغيير الدخل-تردد التيار: 60/50 هرتز
- جهد الخرج: 12,0 فولت
- تيار الخرج: 2,0 أمبير
- جهد الخرج: 24 واط
- متوسط الفعالية: 86,2 %
- في حالة التشغيل: 76,2 %
- الفعالية عند حمل أقل (10 %):
- استهلاك القدرة: في حالة الحمل الصفري: 0,075 وات

البيدبل:

الشركة المصنعة:

Gold Mark (China) Limited  
Unit 1706, 17/F., Vanta Industrial  
Centre, 21-33 Tai Lin Pai Road,  
Kwai Chung, N.T. Hong Kong

الطراز: مهايي (VI) 9050A-1

#### خطر الانفجار!

- ◀ لا تستخدم الماكينة في الأماكن التي ترتفع فيها نسبة تركيز الهباء الجوي (الرذاذ) من المنتجات أو التي يتم إطلاق الأكسجين الناتج عنها فيها.



#### خطر! قابل للاشتعال!

- ◀ لا ترش الآلة بأي منتجات فيها هباء جوي (رذاذ) تحمل رمزاً يشير إلى أنها قابلة للاشتعال أبداً.



#### تحذير! خطر الإصابة نتيجة السخونة المفرطة لشفرات قص الشعر.

- ◀ تشغيل الجهاز بشكل مطول قد يؤدي إلى سخونة شفرة القص. أوقف تشغيل الآلة بانتظام حتى تبرد الشفرة.



#### تحذير! خطر الإصابة نتيجة الاستخدام غير اللائق.

- ◀ لا تستخدم الآلة مع شفرة تالفة أبداً.
- ◀ أطفئ الآلة دوماً قبل وضعها، ذلك أن الاهتزازات قد تؤدي إلى سقوطها.



#### تنبيه! أضرار ناجمة عن الاستخدام غير اللائق.

- ◀ احرص على ألا يتم تشغيل الجهاز إلا بقيمة الجهد المذكورة على لوحة الهوية.
- ◀ لا تستخدم أي لوازم أو ملحقات أخرى غير تلك التي ينصح بالصانع باستعمالها.
- ◀ تجنب تسرب أي أجسام خارجية إلى الجهاز من خلال الفتحات التي تتواجد به.



جهد الدخل:	100 - 240 فولت
تغيير الدخل-تردد التيار	60/50 هرتز
جهد الخرج:	12,0 فولت
تيار الخرج:	1,2 أمبير
جهد الخرج:	14,4 وات
متوسط الفعالية	84,28 %
في حالة التشغيل:	74,28 %
الفعالية عند حمل أقل (10 %):	0,075 وات
استهلاك القدرة	
في حالة الحمل الصفري:	

#### ظروف التشغيل البيئة المحيطة:

0 إلى +40 درجة مئوية

يتوفر هذا الجهاز على حماية عازلة ولا يصدر أي ضوضاء لاسلكية. تتطابق مواصفات هذا الجهاز مع معايير وتعليمات الاتحاد الأوروبي المتعلقة بالتوافق الكهرومغناطيسي EU/30/2014 والفولتية المنخفضة EG/42/2006.

#### الاستخدام

الحلاقة باستعمال الرؤوس المخصصة لضبط مستوى طول الشعر يمكنك أيضًا استعمال جهاز الحلاقة مع الرؤوس المخصصة لضبط مستوى طول الشعر. من خلال الرؤوس المخصصة لضبط مستوى طول الشعر يمكنك زيادة مستوى طول القص.

#### تركيب / إزالة الرأس المخصص لضبط طول الشعر

- قم بتركيب الرأس المخصص لضبط مستوى الشعر بحافة القص الخاصة بشفرة القص (الرسم التوضيحي رقم 4) وقم بشد الرأس المخصص لضبط مستوى الشعر عبر حافة القص الخاصة بشفرة القص، حتى يثبت ويستقر الرأس المخصص لضبط مستوى الشعر (الرسم التوضيحي رقم 4).
- قم بسحب الرأس المخصص لضبط طول الشعر في اتجاه شفرة القص (الرسم التوضيحي رقم 5) وقم بإزالة الرأس المخصص لضبط مستوى طول الشعر من طقم القص.

#### العناية بالجهاز

**تحذيرًا! خطر الإصابة وحدوث أضرار مادية نتيجة الاستخدام غير اللائق.**



- أطفئ الجهاز قبل بدء أي أعمال نظافة أو صيانة وافصله عن التيار الكهربائي.

#### التنظيف والصيانة

**خطر! صعقات كهربائية ناجمة عن تسرب السوائل.**



- لا تغطس الجهاز في الماء!
- احرص على عدم تسرب أي سوائل إلى داخل الجهاز.

**تنبيه! أضرار ناجمة عن مواد كيميائية قوية.**



- استخدام المواد الكيميائية القوية قد يؤدي إلى إلحاق أضرار بالجهاز وملحقاته.
- لا تستعمل أي مواد مذيبة أو مصفرة.
- لا تستخدم سوى مواد التنظيف وزيت شفرات القص التي ينصح الصانع باستعمالها.

- يمكنك الحصول على الأجزاء الملحقة من التجار التابعين لنا عبر الإنترنت.
- يمكنك الحصول على قطع الغيار وزيت شفرات القص من مركز الخدمة خاصتنا.



- قم بإزالة رأس مخصص لضبط مستوى طول الشعر مركب (الرسم التوضيحي رقم 5) وقم بإدارة شفرة القص لإخراجها من الغطاء الخارجي إلى أسفل (الرسم التوضيحي رقم 6)، انظر استبدال شفرة القص.
- استعمل فرشاة التنظيف لإزالة بقايا الشعر من فتحة الغطاء الخارجي للجهاز ومن شفرة القص (الرسم التوضيحي رقم 8).

**تنبيه! الأضرار الناجمة عن سوء الاستعمال.**



- يحظر لف شفرة القص!
- يحظر إزالة شفرة القص بالكامل!

- قم بإزالة شفرة القص جانبًا (الرسم التوضيحي رقم 8) ومن ثم قم بتنظيف شفرة القص ومشط القص من الشعر المحلوق باستخدام فرشاة التنظيف. قم بلارجاع شفرة القص مرة ثانية بعد التنظيف إلى مكانها الأصلي (الرسم التوضيحي رقم 8). يجب ضبط شفرة القص عند منتصف مشط القص.

#### استعمال الجهاز التحضير

احتفظ بمواد تغليف الجهاز لنقل الجهاز أو الاحتفاظ به بشكل آمن في وقت لاحق.



- تأكد من عدم نقصان أي شيء من محتويات التسليم.
- افحص الأجزاء كافة للتأكد من عدم وجود أية أضرار ناجمة عن النقل.

يرجى ملاحظة أننا نقوم بعملية تحقق من الجدول لكل منتجاتنا. وبناء على هذه العملية، يمكن تواجدها خلاصات شعر صناعية صغيرة على شفرة القص أو على ماكينة حلاقة الشعر. لكننا نؤكد لك، أن ماكينة حلاقة الشعر وشفرة القص خاصتك غير مستخدمين.



#### الأمان

**تنبيه! أضرار ناجمة عن إمداد فولتية خاطئة.**



- احرص على ألا يتم تشغيل الجهاز إلا بقيمة الجهد المذكورة على لوحة الهوية.

#### التشغيل بالكهرباء

- أدخل وحدة التغذية في مصدر الكهرباء الحائطي (الرسم التوضيحي 2).
- قم بتشغيل الجهاز (الرسم التوضيحي 3) من خلال الضغط على زر التشغيل/الإيقاف ثم قم بإيقافه بعد الانتهاء من الاستخدام (الرسم التوضيحي 3).



هذا الجهاز يتوفر على مستويي سرعة. يمكن الاختيار بينهما عبر زر التشغيل / الإيقاف.  
المستوى 1 = السرعة المنخفضة  
المستوى 2 = السرعة العالية

### لا يمكن تركيب شفرة القص

السبب: يتم طي حامل شفرة القص للدخل.  
 ◀ استخدم مفكاً مسطحاً لطي الحامل خارج المبيت.

في حالة عدم تمكنك من إزالة الخلل رغم اتباع هذه الإرشادات، يرجى الاتصال بمركز خدمة الزبائن التابع لنا. لا تحاول أبداً إصلاح الجهاز بنفسك!

### التخلص من الجهاز

تنبيه! إمكانية حدوث أضرار بيئية في حالة عدم التخلص من الجهاز بشكل سليم.

◀ التخلص من الجهاز بشكل مناسب يحافظ على البيئة ويجول دون تعرض الإنسان والبيئة لأي أضرار محتملة.

عند التخلص من الأجهزة الكهربائية غير المستعملة، احرص على احترام المقتضيات القانونية الجاري بها العمل.

معلومات خاصة بالتخلص من الأجهزة الكهربائية والإلكترونية في الاتحاد الأوروبي:

يخضع التخلص من الأجهزة الكهربائية داخل الاتحاد الأوروبي لمجموعة من القوانين المحلية التي تركز على التوجيه الأوروبي EC/19/2012 الخاص بالأجهزة الكهربائية والإلكترونية العتيقة. ويحظر هذا التوجيه رمي الجهاز مع النفايات البلدية أو النفايات المنزلية. يمكنك التخلص مجاناً من الجهاز بوحدة من نقاط جمع الأجهزة التابعة للبلدية أو بمركز من مراكز إعادة تدوير النفايات. يتكون غلاف المنتج من مواد قابلة للتدوير. قم بالتخلص من المواد بطريقة صديقة للبيئة وإرسالها لإعادة التدوير.



◀ استخدم زيت شفرات القص لتزييت الشفرة (الرسم التوضيحي رقم 9).

- ◀ من المهم أن تقوم بتزييت وتنظيف طقم قص الشعر بشكل منتظم لضمان جودة قص عالية لمدة طويلة.
- ◀ زيت طقم قص الشعر كل 15 دقيقة بوضع نقطة زيت على المناطق المعلقة (الرسم التوضيحي 9).
- ◀ قم بتغيير طقم القص إذا لاحظت أن أداءه قد تراجع بعد مدة استعمال طويلة رغم تنظيفه وتزييته بشكل منتظم.

- ◀ ركب شفرة القص مرة أخرى وقم بإغلاقها مرة أخرى (الرسم التوضيحي رقم 7)، انظر استبدال شفرة القص.
- ◀ شغل الجهاز بعد التزييت حوالي 10 ثوان لضمان توزيع متوازن لطبقة الزيت على المساحات التي ينبغي تزييتها.
- ◀ استعمل قطعة قماش ناعمة ومبللة قليلاً لتنظيف الجهاز.

### استبدال طقم قص الشعر

1. قم بإيقاف الجهاز من خلال الضغط على زر التشغيل/الإيقاف (الرسم التوضيحي 3).
2. اضغط على زر الإعتاق (الرسم التوضيحي رقم 6) في اتجاه شفرة القص ومن ثم قم بإدارة شفرة القص وإخراجها من الغطاء الخارجي (الرسم التوضيحي رقم 6).
3. اخلع شفرة القص من الحامل (الرسم التوضيحي 6).
4. ومن ثم قم بتركيب شفرة القص الجديدة على الحامل (الرسم التوضيحي 7).
5. قم بتشغيل الجهاز (الرسم التوضيحي 3)، واضغط على شفرة القص في اتجاه الجهاز اليدوي حتى يستقر ويثبت محدثاً صوتاً مسموعاً وتحرك الشفرة (الرسم التوضيحي 7).

### حل المشكلات

شفرة القص لا تقص بشكل جيد أو تشد الشعر

- السبب: شفرة القص متسخة أو متآكلة.  
 ◀ قم بتنظيف وتزييت الشفرة. إذا لم تحل المشكلة بهذه الطريقة قم باستبدال شفرة القص.

### إصابة البشرة

السبب: الضغط الممارس على البشرة كبير جداً.  
 ◀ قلص الضغط عند القص بالقرب من الجلد.

السبب: زاوية القص شديدة الانحدار.  
 ◀ احرص على استخدام الجهاز بمستوى أكثر تسطيحاً.

السبب: شفرة القص تالفة.  
 ◀ تأكد من عدم تلف أطراف الأسنان عند الاستخدام واستبدل شفرة القص إذا اقتضى الأمر ذلك.

### الجهاز لا يعمل

السبب: خلل بالتغذية الكهربائية.  
 ◀ تأكد من سلامة الربط بين وحدة التغذية ومصدر التيار الكهربائي.  
 ◀ افحص كبل التيار الكهربائي للتأكد من سلامته.

### سرعة الجهاز منخفضة

السبب: شفرة القص متيبسة.  
 ◀ قم بتنظيف وتزييت الشفرة. إذا استمرت المشكلة، فاستبدل الشفرة.

## EU-KONFORMITÄTSERKLÄRUNG

Wir

WAHL GmbH  
Villinger Straße 4  
D-78112 St. Georgen  
Germany

erklären in alleiniger Verantwortung, dass das Produkt

### **Haarschneidemaschine / Tierhaarschneidemaschine Typ 1251, 1264**

übereinstimmt mit den Bestimmungen der Richtlinien

2006/42/EC	Machinery Directive including amendments
2014/30/EU	Electromagnetic Compatibility Directive including amendments
2009/125/EC	Ecodesign Directive including amendments
2011/65/EU	RoHS Directive including amendments

und übereinstimmt mit den einzelstaatlichen Normen, durch die die folgenden harmonisierten Normen umgesetzt werden.

EN 60 335-1:2012 + AC:2014 + A11:2014 + A13:2017 + A1:2019 + A14:2019 + A2:2019 + A15:2021  
EN 60 335-2-8:2015 A1:2016 + A2:2022 + A11:2022 + A12:2022

EN 55 014-1:2021  
EN 55 014-2:2021  
EN 61 000-3-2:2019 + A1:2021  
EN 61 000-3-3:2013 + A1:2019 + A2:2021

EN 62 233:2008 + AC:2008

Die Konformitätsbewertung erfolgt nach Modul A.

Jahr in dem das CE Zeichen angebracht wurde: 2024

---

St. Georgen, 2024-06-01



Jörg Burger  
(Geschäftsführer)

## EU DECLARATION OF CONFORMITY

We

WAHL GmbH  
Villinger Straße 4  
D-78112 St. Georgen  
Germany

declare under our sole responsibility that the product

### **Hair clippers / animal hair clippers type 1251, 1264**

corresponds to the regulations of

2006/42/EC	Machinery Directive including amendments
2014/30/EU	Electromagnetic Compatibility Directive including amendments
2009/125/EC	Ecodesign Directive including amendments
2011/65/EU	RoHS Directive including amendments

and corresponds to the national standards transposing the following harmonised standards.

EN 60 335-1:2012 + AC:2014 + A11:2014 + A13:2017 + A1:2019 + A14:2019 + A2:2019 + A15:2021  
EN 60 335-2-8:2015 A1:2016 + A2:2022 + A11:2022 + A12:2022

EN 55 014-1:2021  
EN 55 014-2:2021  
EN 61 000-3-2:2019 + A1:2021  
EN 61 000-3-3:2013 + A1:2019 + A2:2021

EN 62 233:2008 + AC:2008

The conformity assessment follows Module A.

Year in which CE mark was affixed: 2024

---

St. Georgen, 2024-06-01



Jörg Burger  
(Managing Director)

## UE DÉCLARATION DE CONFORMITÉ

Nous

WAHL GmbH  
Villinger Straße 4  
D-78112 St. Georgen  
Germany

déclarons sous notre seule responsabilité que le produit

### **Tondeuse à cheveux / Tondeuse pour animaux modèle 1251, 1264**

satisfait aux dispositions des directives

2006/42/EC	Machinery Directive including amendments
2014/30/EU	Electromagnetic Compatibility Directive including amendments
2009/125/EC	Ecodesign Directive including amendments
2011/65/EU	RoHS Directive including amendments

et satisfait aux normes nationales mettant en oeuvre les normes harmonisées suivantes.

EN 60 335-1:2012 + AC:2014 + A11:2014 + A13:2017 + A1:2019 + A14:2019 + A2:2019 + A15:2021  
EN 60 335-2-8:2015 A1:2016 + A2:2022 + A11:2022 + A12:2022

EN 55 014-1:2021  
EN 55 014-2:2021  
EN 61 000-3-2:2019 + A1:2021  
EN 61 000-3-3:2013 + A1:2019 + A2:2021

EN 62 233:2008 + AC:2008

L'évaluation de la conformité est réalisée selon le module A.

Année dans laquelle le sigle CE a été apposé : 2024

---

St. Georgen, 2024-06-01



Jörg Burger  
(Directeur général)

Wahl GmbH  
Villinger Straße 4  
D-78112 St. Georgen  
Germany

[www.wahl.com](http://www.wahl.com)